



# Ibiza

Betriebsanleitung

## Fahrzeugdaten

Fahrzeugtyp:
Kennzeichen:
Fahrzeug- Identifizierungsnummer:
Tag der Ersterlaubnis bzw. Auslieferung:
SEAT-Vertragspartner:
Service-Berater:
Telefon:

## Empfangsbestätigung von Dokumenten und Fahrzeugschlüssel

Zum Fahrzeug gehören:	JA	NEIN
Bordbuch	<input type="checkbox"/>	<input type="checkbox"/>
Hauptschlüssel	<input type="checkbox"/>	<input type="checkbox"/>
Zweiter Schlüssel	<input type="checkbox"/>	<input type="checkbox"/>
Die korrekte Funktion der Schlüssel wurde überprüft	<input type="checkbox"/>	<input type="checkbox"/>
Ort:		
Datum:		
Unterschrift des Fahrzeugbesitzers:		

# Vielen Dank für Ihr Vertrauen

Mit Ihrem neuen SEAT werden Sie ein Fahrzeug mit modernster Technologie und qualitativ hochstehender Ausrüstung genießen können.

Wir empfehlen Ihnen, diese Bedienungsanleitungen aufmerksam zu lesen, um sich mit Ihrem Fahrzeug vertraut zu machen und beim alltäglichen Fahren alle seine Funktionen nutzen zu können.

Die Information über die Bedienung wird mit Anweisungen über das Funktionieren und die Pflege des Fahrzeugs ergänzt, um so seine Sicherheit und seinen Wertbestand zu garantieren. Außerdem erteilen wir wertvolle praktische Ratschläge und geben Anregungen für das effiziente und umweltbewusste Fahren Ihres Fahrzeugs.

Wir wünschen Ihnen viel Freude mit Ihrem Fahrzeug und allzeit gute Fahrt.

SEAT, S.A.

## WARNUNG

Beachten Sie bitte die wichtigen Sicherheitshinweise zum Beifahrer-Frontairbag »» Kapitel „Einbau und Umgang mit den Kindersitzen“ auf Seite 54 beachten..

# Inhaltsverzeichnis

**Über diese Bedienungsanleitung** ..... 4

**Allgemeine Übersichten des Fahrzeugs** ..... 6

Außenansicht vorn ..... 6

Außenansicht hinten ..... 7

Innenansicht ..... 8

Übersicht (Linkslenker) ..... 9

Übersicht (Rechtslenker) ..... 10

**Fahrerinformationen** ..... 11

Kontrollleuchten ..... 11

Kombi-Instrument ..... 13

Bedienung des Cockpits ..... 30

Bedienung und Anzeige vom Infotainment-System ..... 31

**Sicherheit** ..... 36

Fahrsicherheit ..... 36

Richtige Sitzposition der Fahrzeuginsassen ..... 37

Die Sicherheitsgurte ..... 40

Airbag-System ..... 46

Sicherer Transport von Kindern ..... 53

Im Notfall ..... 62

**Öffnen und Schließen** ..... 66

Fahrzeugschlüsselsatz ..... 66

Keyless Access-System ..... 68

Zentralverriegelung ..... 70

Diebstahlwarnanlage ..... 75

Türen ..... 77

Heckklappe ..... 79

Schalter für die Fenster ..... 81

Glasdach ..... 83

**Lenkrad** ..... 87

Multifunktionslenkrad ..... 87

**Sitze und Kopfstützen** ..... 89

Vordersitze ..... 89

Rücksitze ..... 89

Kopfstützen ..... 90

**Beleuchtung** ..... 93

Fahrzeugbeleuchtung ..... 93

Innenleuchten ..... 99

**Sicht** ..... 101

Front- und Heckscheibenwischanlage ..... 101

Rückspiegel ..... 103

Sonnenschutz ..... 106

**Klimatisierung** ..... 107

Heizen, Lüften, Kühlen ..... 107

**Fahren** ..... 114

Fahrhinweise ..... 114

Motor anlassen und abstellen ..... 118

Start-Stop-System ..... 123

Schaltgetriebe ..... 126

Automatikgetriebe DSG ..... 127

Befahren von Gefällen ..... 133

Lenkung ..... 134

Fahrprofile (SEAT Drive Profile) ..... 135

Bremsanlage ..... 136

Bremsunterstützende Systeme ..... 138

**Fahrerassistenzsysteme** ..... 141

Allgemeine Hinweise ..... 141

Sensoren und Kameras der Fahrerassistenten ..... 142

Geschwindigkeitsregelanlage ..... 145

Geschwindigkeitsbegrenzer ..... 147

Automatische Distanzregelung (ACC – Adaptive Cruise Control) ..... 149

bremsunterstützende Systeme (Front Assist) ..... 155

Spurhalteassistent (Lane Assist) ..... 158

Fahrassistent (Travel Assist) ..... 161

Spurwechselassistent (Side Assist) ..... 164

**Einparken und rangieren** ..... 168

Fahrzeug abstellen ..... 168

Handbremse ..... 169

Allgemeine Hinweise zu den Parksystemen ..... 169

Einparkhilfe Plus (ParkPilot) ..... 171

Einparkhilfe hinten ..... 174

Rückfahrassistent (Rear View Camera) ..... 175

Ausparkassistent Rear Cross Traffic Alert (RCTA) ..... 177

**Praktische Ausstattungen** ..... 179

Ablagen ..... 179

Steckdosen ..... 181

**Datenübertragung** ..... 183

SEAT CONNECT ..... 183

Modus Privatsphäre ..... 187

WLAN-Zugangspunkt ..... 188

Full Link ..... 189

Drahtlos- und Leitungsverbindungen ..... 194

**Infotainment-System** ..... 195

Erste Schritte ..... 195

Übersicht und Bedienungselemente ..... 199

Allgemeine Hinweise zur Bedienung ..... 201

Sprachbedienung ..... 206

Radio-Betrieb ..... 209

Medien-Betrieb ..... 213

Navigation ..... 216

Telefonschnittstelle ..... 224

**Gepäckstücke verstauen** ..... 231

Gepäckstücke und Ladegut verstauen ..... 231

Gepäckraum ..... 232

Gepäckraumausstattung .....	234	<b>Verbraucherinformationen</b> .....	317
Dachgepäckträger .....	235	Garantie .....	317
Anhängerbetrieb .....	237	Gespeicherte Informationen in den Steuergeräten .....	317
<b>Kraftstoff und Abgasreinigung</b> .....	247	Fahrzeugantennen .....	318
Tanken .....	247	Informationen zu Material und Recycling .....	318
Kraftstoffarten .....	248	Konformitätserklärung .....	320
Motorsteuerung und Abgasreinigungsanlage .....	250	Funkanlagen .....	320
<b>Verschiedene Situationen</b> .....	252	<b>Technische Daten</b> .....	325
Bordwerkzeug .....	252	Angaben zu den technischen Daten .....	325
Wischerblätter wechseln .....	252	<b>Stichwortverzeichnis</b> .....	329
Starthilfe .....	254		
Fahrzeug abschleppen .....	256		
Sicherungen .....	261		
Glühlampen auswechseln .....	265		
<b>Prüfen und Nachfüllen</b> .....	270		
Motorraum .....	270		
Betriebsmittel .....	273		
Kühlsystem .....	273		
Bremsflüssigkeit .....	277		
Scheibenwaschwassertank .....	278		
Motoröl .....	279		
12-Volt-Fahrzeuggatterie .....	282		
Energiemanagement .....	286		
<b>Räder und Reifen</b> .....	288		
Wichtige Informationen zur Rädern und Reifen .....	288		
Rad wechseln .....	295		
Reifendruckkontrolle .....	301		
Reifenreparatur .....	303		
<b>Wartung</b> .....	306		
Service .....	306		
Angebote von Zusatzdiensten .....	308		
Pflege und Reinigung des Fahrzeugs .....	309		
Zubehör, Ersatzteile und Reparaturarbeiten ..	314		

## Über diese Bedienungsanleitung

Diese Betriebsanleitung ist für alle Modellvarianten und Ausführungen Ihres SEAT gültig. Darin sind alle Ausstattungen und Modelle beschrieben, ohne diese als Sonderausstattungen oder Modellvarianten zu kennzeichnen. So können Ausstattungen beschrieben sein, die Ihr Fahrzeug möglicherweise nicht hat oder die nur in einigen Märkten erhältlich sind. Ihre Fahrzeugausstattung entnehmen Sie bitte den Verkaufsunterlagen und wenden sich für nähere Auskunft darüber an Ihren SEAT Partnerbetrieb.

Alle Angaben in dieser Anleitung entsprechen dem Informationsstand zum Zeitpunkt des Redaktionsschlusses. Aufgrund der steten Weiterentwicklung sind Abweichungen zwischen dem Fahrzeug und den Angaben in dieser Anleitung möglich. Daher können aus sich unterscheidenden Angaben, Abbildungen und Beschreibungen keinerlei Ansprüche hergeleitet werden.

Wenn das Fahrzeug an Dritte verkauft oder vermietet wird, ist sicherzustellen, dass sich das komplette Bordbuch immer im Fahrzeug befindet. Zusätzlich empfiehlt SEAT das Infotainment-System auf die Werkseinstellungen zurückzusetzen, um alle persönlichen Daten zu löschen.

Die **Abbildungen** können im Detail von Ihrem Fahrzeug abweichen und sind als Prinzipdarstellungen zu verstehen.

Die in diesem Handbuch verwendeten **Richtungsangaben** (links, rechts, vorne, hinten) beziehen sich auf die Fahrtrichtung des Fahrzeugs, wenn keine anders lautenden Angaben gemacht werden.

Diese Bedienungsanleitung ist für **Fahrzeuge mit Linkslenker** verfasst worden. Bei Fahrzeugen mit Rechtslenker sind die Bedienungselemente teilweise anders angeordnet als in den Abbildungen dargestellt oder im Text beschrieben.

Technische Änderungen oder kritische sicherheitsrelevante Punkte, die nach Redaktionsschluss dieser Anleitung aufkommen, werden in einer Beilage aufgeführt, die dem Bordbuch beigelegt wird.

® **Geschützte Markenzeichen** sind durch ® gekennzeichnet. Ein Fehlen dieses Zeichens ist keine Gewähr dafür, dass Begriffe frei verwendet werden dürfen.

In dieser Betriebsanleitung können Sie in folgender Form auf die Informationen zugreifen:

- Thematisches, nach Kapiteln geordnetes allgemeines Inhaltsverzeichnis.
- Visuelles Inhaltsverzeichnis mit grafischer Angabe der Seite, auf der „grundlegende“ Informationen vorhanden sind, die in den entsprechenden Kapiteln erweitert werden.
- Stichwortverzeichnis mit zahlreichen Fachbegriffen und Synonymen, welche die Informationssuche erleichtern.

### **WARNUNG**

Texte mit diesem Symbol enthalten Informationen zu Ihrer Sicherheit und weisen Sie auf mögliche Unfall- und Verletzungsgefahren hin.

### **HINWEIS**

Texte mit diesem Symbol machen Sie auf mögliche Schäden an Ihrem Fahrzeug aufmerksam.

### **Umwelthinweis**

Texte mit diesem Symbol enthalten Hinweise zum Umweltschutz.

### **Information**

Texte mit diesem Symbol enthalten zusätzliche Informationen.

### Digitale Bedienungsanleitung

Auf der offiziellen Webseite von SEAT können Sie sich die digitale Version der Bedienungsanleitung anzeigen lassen:



**Abb. 1** Website von SEAT

- Scannen Sie den QR-Code.
- **ODER** geben Sie die folgende Adresse in Ihren Browser ein:  
<https://www.seat.com/owners/about-my-car/manuals.html>  
und wählen Sie Ihr Fahrzeug aus.

### Genannte Videos

Die Bedienung einiger Fahrzeugfunktionen kann in Form von Videoanweisungen gezeigt werden:



**Abb. 2** Website von SEAT

- Scannen Sie den QR-Code.
- **ODER** geben Sie die folgende Adresse in Ihren Browser ein:

<https://www.seat.com/owners/about-my-car/manuals.html>

wählen Sie Ihr Fahrzeug aus und danach den Abschnitt „Multimedia“.

#### Information

Die Videoanweisungen stehen nur in einigen Sprachen zur Verfügung.

# Allgemeine Übersichten des Fahrzeugs

## Außenansicht vorn

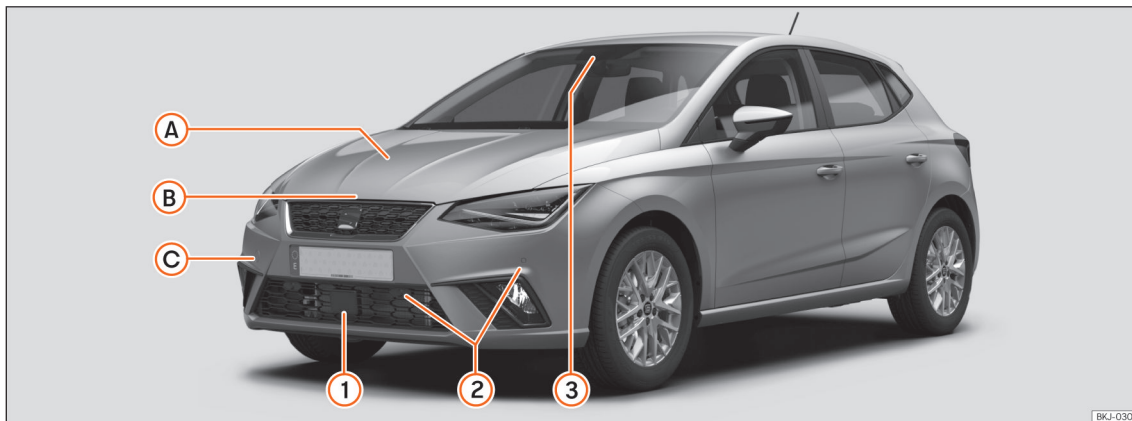

BKJ-0307

### Sensoren der Fahrerassistenzsysteme

» S. 141

- ① Radarsensor vorn
- ② Sensoren der Einparkhilfe
- ③ Multifunktions-Frontkamera

### A Füllstandsprüfung

Öl » S. 279

Bremsflüssigkeit » S. 277

Batterie » S. 282

### B Motorraumklappe

Entriegelungshebel » S. 272

Öffnen/Schließen » S. 272

### C Fahrzeug abschleppen

Anschleppen » S. 258

Abschleppöse. » S. 259



## Außenansicht hinten

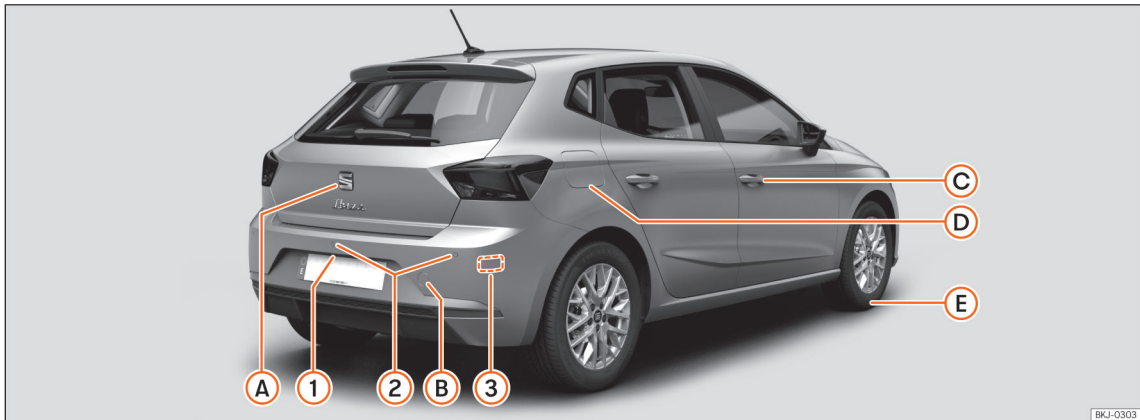

BKJ-0303

### Sensoren der Fahrerassistenzsysteme

» S. 141

- ① Rückfahrkamera
- ② Sensoren der Einparkhilfe
- ③ Radarsensoren hinten

### A Heckklappe

Öffnen von außen » S. 80

Notöffnung » S. 80

### B Fahrzeug abschleppen

Anschleppen » S. 258

Abschleppöse. » S. 260

### C Öffnen und Schließen

Türen » S. 77

Zentralverriegelung » S. 71

Notverriegelung » S. 78

### D Kraftstoffbehälter

Füllmenge » S. 325

Verschlussdeckel öffnen/schließen

» S. 247

### E Vorgehensweise im Pannenfall

Pannenset » S. 303

Radwechsel » S. 295

## Innenansicht



- ① Isofix-Verankerungen » S. 56
- ② Kopfstützen einstellen » S. 90
- ③ Die Sicherheitsgurte » S. 41
- ④ Glasdach » S. 83
- ⑤ Innenspiegel » S. 104
- ⑥ Sitzeinstellung » S. 89
- ⑦ Automatikgetriebe DSG » S. 127 / Schaltgetriebe » S. 126

- ⑧ Connectivity Box / Wireless Charger » S. 228
- ⑨ Notstart » S. 123
- ⑩ Handschuhfach » S. 179
- ⑪ Beifahrerairbag » S. 49
- ⑫ Ausschalten des Beifahrer-Frontairbags » S. 49

## Übersicht (Linkslenker)

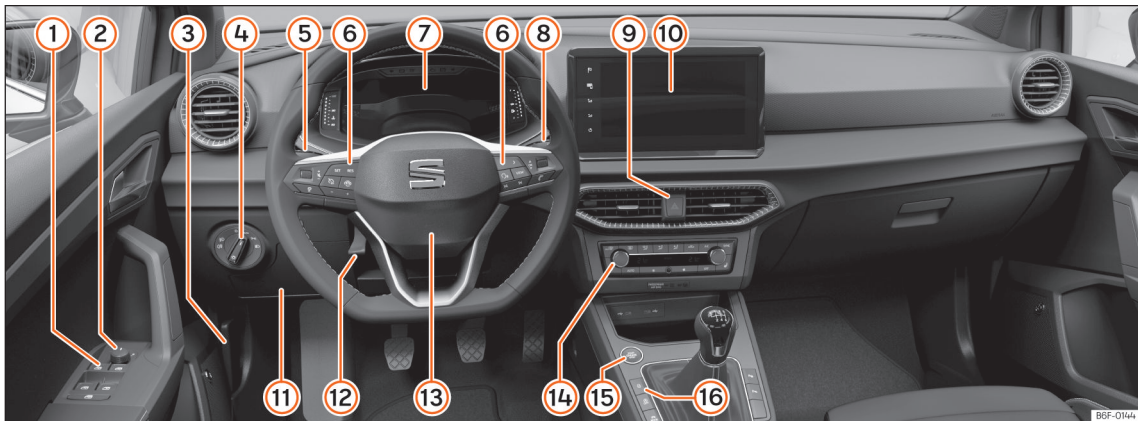

- |  |  |
|--|--|
| ① Elektrische Fensterheber » S. 81                         | ⑧ Scheibenwischer und Heckscheibenwischer » S. 101                           |
| ② Außenspieleinstellung » S. 105                           | ⑨ Warnblinkanlage » S. 62  |
| ③ Hebel zum Öffnen der Motorraumklappe » S. 272            | ⑩ Infotainment-System » S. 31, » S. 195                                      |
| ④ Bedienelement für Beleuchtung » S. 93                    | ⑪ Sicherungen » S. 261   |
| ⑤ Blinker- und Fernlichthebel » S. 95                      | ⑫ Lenkradposition einstellen » S. 88   |
| ⑥ Bedienelemente am Multifunktionslenkrad » S. 87          | ⑬ Lenkrad mit Fahrerairbag » S. 49 / Schaltwippen für die Tiptronic » S. 129 |
| ⑦ SEAT Digital Cockpit » S. 16<br>Kontrollleuchten » S. 11 | ⑭ Klimaanlage » S. 109   |
|  | ⑮ Starterknopf [je nach Version] » S. 119                                    |
|  | ⑯ Zentralverriegelung » S. 70  |

## Übersicht (Rechtslenker)

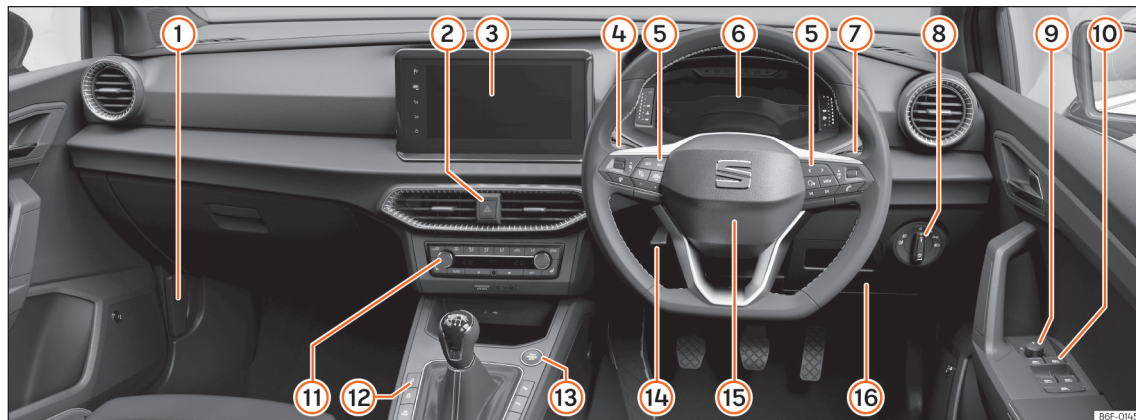

- |  |   |
|--|---|
| ① Hebel zum Öffnen der Motorraumklappe<br>»» S. 272          | ⑧ Bedienelement für Beleuchtung »» S. 93  |
| ② Warnblinkanlage »» S. 62                                   | ⑨ Außenspiegeleinstellung »» S. 105   |
| ③ Infotainment-System »» S. 31, »» S. 195                    | ⑩ Elektrische Fensterheber »» S. 81   |
| ④ Blinker- und Fernlichthebel »» S. 95                       | ⑪ Klimaanlage »» S. 109   |
| ⑤ Bedienelemente am Multifunktionslenkrad<br>»» S. 87        | ⑫ Zentralverriegelung »» S. 70  |
| ⑥ SEAT Digital Cockpit »» S. 16<br>Kontrollleuchten »» S. 11 | ⑬ Starterknopf (je nach Version) »» S. 119  |
| ⑦ Scheibenwischer und Heckscheibenwischer<br>»» S. 101       | ⑭ Lenkradposition einstellen »» S. 88   |
|  | ⑮ Lenkrad mit Fahrerairbag »» S. 49 /<br>Schaltwippen für die Tiptronic »» S. 129 |
|  | ⑯ Sicherungen »» S. 261   |

# Fahrerinformationen

## Kontrollleuchten

### Warn- und Kontrollleuchten

Die Warn- und Kontrollleuchten können einzeln oder kombiniert aufleuchten und dienen als Warnhinweis, um eine Störung anzuzeigen oder auf die Aktivierung bestimmter Funktionen hinzuweisen. Einige Warn- und Kontrollleuchten leuchten beim Einschalten der Zündung auf und müssen nach einem bestimmten Zeitraum wieder erlöschen.

















Je nach Modellausführung können im Display des Kombi-Instruments zusätzlich Textmeldungen angezeigt werden, die weitere Informationen geben oder zu Handlungen auffordern.















Je nach Fahrzeugausstattung kann statt einer Warnleuchte im Display des Kombi-Instruments eine symbolische Darstellung angezeigt werden.

#### **WARNUNG**



Das Missachten aufleuchtender Warnleuchten und Textmeldungen kann zu Fahrzeugbeschädigungen und zum Liegenbleiben im Straßenverkehr, zu Unfällen und schweren Verletzungen führen.

- Missachten Sie niemals aufleuchtende Warnleuchten und Textmeldungen.
- Halten Sie das Fahrzeug an, sobald es möglich und sicher ist.

Symbol	Bedeutung
	 Nicht weiterfahren! Mittlere Warnleuchte »» S. 23
	Sicherheitsgurt anlegen »» S. 41
	Handbremse angezogen »» S. 169
	 Nicht weiterfahren! Störung in der Bremsanlage »» S. 138
	 Nicht weiterfahren! Niedriger Bremsflüssigkeitsstand »» S. 277
	Übernehmen Sie die Fahrzeugkontrolle und machen Sie sich bremsbereit! »» S. 149
	 Nicht weiterfahren! Störung im Motorkühlmittelsystem »» S. 19
	Motoröldruck »» S. 282
	 Nicht weiterfahren! Störung an der Lenkung »» S. 134
	 Nicht weiterfahren! Generator gestört »» S. 286

Symbol	Bedeutung
	Kollisionswarnung »» S. 156
	Übernehmen Sie sofort die Lenkung »» S. 163
	Mittlere Warnleuchte »» S. 23
	Störung am Airbag- oder Gurtschlosssystem »» S. 48
	OFF  Beifahrer-Frontairbag abgeschaltet »» S. 48
	ON  Beifahrer-Frontairbag eingeschaltet »» S. 48
	<i>Leuchtet auf:</i> Störung am elektronischen Stabilisierungsprogramm (ESC) »» S. 140
	<i>Blinkt:</i> Elektronisches Stabilisierungsprogramm (ESC) oder Traktionskontrolle (TCS) in Regelung »» S. 140
	TCS manuell ausgeschaltet, ESC im Modus „Sport“ oder ESC manuell ausgeschaltet »» S. 139
	(ABS) Störung am ABS »» S. 140
	Travel Assist nicht verfügbar »» S. 163
	Störung an der Fahrzeugbeleuchtung »» S. 93

## Fahrerinformationen

Symbol	Bedeutung
	Störung im Abgaskontrollsystem » S. 251
	Partikelfilter mit Ruß zugesetzt » S. 251
<b>EPC</b>	Störung in der Ottomotorsteuerung » S. 251
	Nebelschlussleuchte eingeschaltet » S. 93
	Kraftstoffbehälter fast leer » S. 18
	Motorölstand » S. 282
	Störung an der Lenkung » S. 134
	 Nicht weiterfahren! Geringer Reifenfülldruck » S. 302
	Kollisionswarnung deaktiviert » S. 158
	Geschwindigkeitsregelanlage (GRA) gestört » S. 147
<b>! LIM</b>	Geschwindigkeitsbegrenzer nicht verfügbar » S. 148
	Getriebestörung » S. 132, » S. 132
	Automatische Distanzregelung (ACC) nicht verfügbar » S. 154

Symbol	Bedeutung
	Spurhalteassistent (Lane Assist) nicht verfügbar » S. 160
	Spurhalteassistent (Lane Assist) in Re- gelung » S. 159
	Spurwechselasistent (Side Assist) nicht verfügbar » S. 144
	Ausparkassistent (RCTA) nicht verfügbar » S. 144
	Batterie / 12-V-Stromversorgung » S. 286
	Blinkanlage » S. 93
	Anhängerblinkanlage » S. 93
	Geschwindigkeitsregelanlage (GRA) » S. 146
	Geschwindigkeitsbegrenzer einge- schaltet. » S. 148
	Spurhalteassistent (Lane Assist) aktiv. » S. 159
	Bremspedal betätigen » S. 131
	Travel Assist aktiv » S. 161
	Automatische Distanzregelung (ACC) in Regelung, kein vorausfahrendes Fahr- zeug erkannt » S. 151

Symbol	Bedeutung
	Automatische Distanzregelung (ACC) in Regelung, vorausfahrendes Fahrzeug erkannt » S. 151
	Fernlicht eingeschaltet oder Lichthupe betätigt » S. 93
	Der Geschwindigkeitsbegrenzer ist nicht aktiv » S. 148
	Start-Stopp-System eingeschaltet » S. 123
	Start-Stopp-System nicht verfügbar » S. 123
	Außentemperatur unter +4 °C (+39 °F) » S. 20
	Fernlichtregulierung aktiv » S. 97
	Bitte Lenkung übernehmen » S. 163
	Abstandswarnung » S. 156
	Verweis auf Informationen im Bordbuch » S. 23
	Fuß vom Fahrpedal nehmen » S. 27
	Service-Intervall-Anzeige » S. 29

## Kombi-Instrument

### Einleitung zum Thema

Wenn die 12-V-Batterie voll entladen oder kürzlich getauscht wurde, kann es beim Neustart des Motors passieren, dass einige Einstellungen des Systems (wie Uhrzeit, Datum, personalisierte Komfort-Einstellungen und Programmierungen) verstellt oder gelöscht wurden. Wenn die Batterie wieder ausreichend geladen ist, sollten diese Einstellungen überprüft und korrigiert werden.

#### WARNUNG

Wenn der Fahrer abgelenkt wird, kann das Unfälle und Verletzungen verursachen.

- Niemals die Tasten im Kombi-Instrument während der Fahrt bedienen.
- Nehmen Sie Änderungen für die Bildschirmanzeigen des Kombi-Instruments und für Bildschirmanzeigen des Infotainment-Systems nur bei stehendem Fahrzeug vor, um das Risiko von Unfällen und Verletzungen zu verringern.

Digitales Kombi-Instrument Version Basic

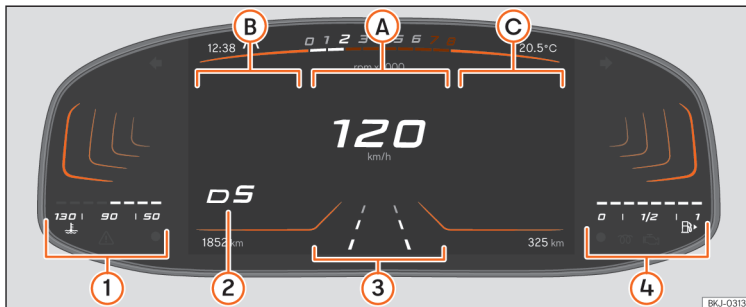

**Oberer Bereich:** Uhrzeit, ausgewähltes Fahrprofil, Drehzahlmesser, Außentemperatur. **Unterer Bereich:** Gesamtkilometer (Meilen) oder programmierte Geschwindigkeit mit der Geschwindigkeitsregelanlage oder ACC, Reichweite.

- Ⓐ **Hauptanzeige:** Geschwindigkeit im digitalen Format und Verkehrszeichen.
- Ⓑ **Nebenanzeigen:** Fahrdaten (Geschwindigkeit und durchschnittlicher Kraftstoffverbrauch, Fahrstrecke usw.)
- Ⓒ **Nebenanzeigen:** Radio, Medien, Telefon, Navigationshinweise.
- ① Motorkühlmittel-Temperaturanzeige » S. 18.
- ② Eingelegter Gang und Gangempfehlung oder Wählhebelstellung.

- ③ Ausgewählter Fahrerassistenz.
- ④ Kraftstoffvorratsanzeige » S. 18.

Das digitale Kombi-Instrument Version Basic ist ein digitales Kombi-Instrument mit einem hochauflösenden TFT-Farbbildschirm.

Durch die Auswahl verschiedener Ansichten wie **Drehzahlmesser** und verschiedener Anzeigen im Hauptanzeigebereich und in den Nebenanzeigebereichen können weitere Inhalte angezeigt werden.

**Bedienung des Cockpits**

Das digitale Kombi-Instrument wird ausschließlich über die Tasten am Multifunktionslenkrad bedient. Die Funktionen der Tasten am Multifunktionslenkrad sind ausstattungsabhängig.

**Abb. 3** Digitales Kombi-Instrument Version Basic: Hauptansicht.

Solange eine Warnung der Priorität 1 vorliegt, kann auf kein Menü zugegriffen werden » S. 23. Einige Warnmeldungen können über die Taste **OK** am Multifunktionslenkrad bestätigt und ausgeblendet werden.

**Ansichten des Kombiinstrumentes**

Um zwischen verschiedenen Ansichten zu wechseln, drücken Sie die Taste **VIEW** am Multifunktionslenkrad. Die folgenden Ansichten können angezeigt werden:

- **Hauptansicht:** Digitaler Tachometer mit Nebenanzeigen.
- **Geschwindigkeit:** Klassische Darstellung des Tachometers als Rundinstrument mit Nebenanzeigen in der Mitte des Zifferblatts.



- **Drehzahlmesser:** Klassische Darstellung des Drehzahlmessers als Rundinstrument mit Nebenanzeigen in der Mitte des Zifferblatts.

Die Anzahl und der Inhalt der angezeigten Informationen kann je nach Ausstattung abweichen.



#### Information





Nach Ausschalten der Zündung erscheint eine Anzeige mit Informationen zum Fahrzeugstatus, z. B. die Fahrstrecke.

#### Information

Wenn beim Einschalten der Zündung Warnmeldungen über vorhandene Störungen angezeigt werden, können Einstellungen evtl. nicht durchgeführt noch Informationen schriftlich angezeigt werden. Wenn die Störung weiterhin besteht, suchen Sie einen entsprechend qualifizierten Fachbetrieb auf. SEAT empfiehlt dazu einen SEAT-Händler aufzusuchen.

### Nebenanzeigen in der „Hauptansicht“ auswählen

Die Nebenanzeigen  o  können individuell eingestellt oder ausgeblendet werden. Um die Nebenanzeigen auszuwählen gehen Sie wie folgt vor:

1. Mit den Tasten  und  wählen Sie den Nebenanzeigebereich rechts  oder links .
2. Über das Handrad am Multifunktionslenkrad können Sie die gewünschte Nebenanzeige auswählen.
3. Bestätigen Sie die Auswahl durch Drücken der Taste **OK**.

### Nebenanzeigen in den Ansichten „Geschwindigkeit“ oder „Drehzahlmesser“ auswählen

1. Über das Handrad am Multifunktionslenkrad können Sie die gewünschte Nebenanzeige auswählen.
2. Bestätigen Sie die Auswahl mit **OK**.

## Digitales Kombi-Instrument (SEAT Digital Cockpit)

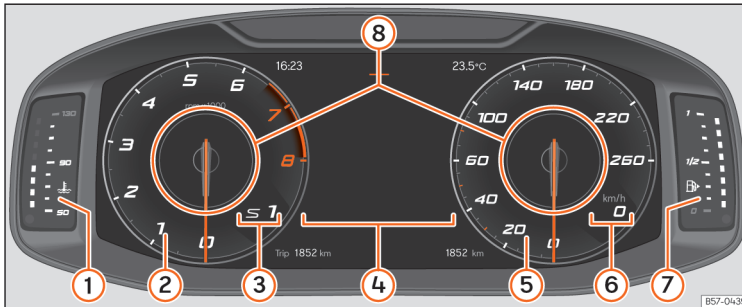

- ① **Motorkühlmittel-Temperaturanzeige** » S. 18
- ② **Drehzahlmesser.** Umdrehungen pro Minute bei laufendem Motor » S. 17.
- ③ **Eingelegter Gang oder Wählhebelstellung.**
- ④ **Bildschirmanzeigen** » S. 19.
- ⑤ **Tachometer**
- ⑥ **Digitale Geschwindigkeitsanzeige**
- ⑦ **Kraftstoffvorratsanzeige** » S. 18.
- ⑧ **Informationsprofile** » S. 16.

SEAT Digital Cockpit ist ein digitales Kombi-Instrument mit einem hochauflösenden TFT-Farbbildschirm. Es verfügt über 3 Ansichten, auf die über die Taste **VIEW** am Multifunktionslenk-

rad zugegriffen wird. Durch Auswahl verschiedener Informationsprofile können zusätzliche Anzeigen zu den klassischen Rundinstrumenten, wie Drehzahlmesser, Multimedia oder Fahrdaten, angezeigt werden.

Die 3 Ansichten sind:

- Klassisch
- Dynamisch
- Navigation

In allen Ansichten werden im Display Informationen über Audio, Telefon, Fahrdaten, Fahrzeugstatus, Navigation und Fahrerassistenzsysteme angezeigt.

**Abb. 4** SEAT Digital Cockpit in der Schalttafel (klassische Ansicht).

In allen Ansichten können die angezeigten Informationen in den **Informationsprofilen** » (Abb. 4) ⑧ personalisiert werden.

### Informationsprofile

Über das Menü des Infotainment-Systems  > **Auswahl** > **SEAT Digital Cockpit** kann zwischen den verschiedenen möglichen Ansichten der Informationsanzeige im SEAT Digital Cockpit gewählt werden.

### Klassische Ansicht

Die Zeiger der Umdrehungen pro Minute und der Geschwindigkeitsmesser werden über die gesamte Länge angezeigt » (Abb. 4).

**Ansicht 1, 2, 3 oder AUTOMATISCH<sup>1)</sup>**

Personalisierung der Informationen, die im SEAT Digital Cockpit angezeigt werden. Nur 2 von diesen Informationen können gleichzeitig auftreten, aber der Benutzer bestimmt, welche von ihnen angezeigt werden sollen und in welcher Reihenfolge, indem er seinen Finger vertikal über die Felder bewegt.

Je nach Version können die Ansichten gespeichert werden, indem man aus dem Menü geht oder die entsprechende Taste **Ansicht** gedrückt hält.

- **Verbrauch.** Grafische Darstellung von Momentanverbrauch und digitale Anzeige des Durchschnittsverbrauchs.
- **Audio.** Digitale Anzeige der aktuellen Audio-wiedergabe.
- **Höhe.** Digitale Anzeige der aktuellen Höhe über dem Meeresspiegel.
- **Kompass.** Digitale Kompassanzeige.
- **Information über die Ankunft am Ziel.** Digitale Anzeige der restlichen Reisezeit, der Entfernung bis zum Zielort und der voraussichtlichen Ankunftszeit.
- **Reichweite.** Digitale Anzeige der Restreichweite.

- **Fahrtzeit.**
- **Zielführung.**
- **Strecke.** Digitale Anzeige der zurückgelegten Strecke.
- **Assistenten.** Grafische Darstellung der verschiedenen Assistenzsystemen.
- **Verkehrszeichen.** Anzeige der erfassten Verkehrszeichen.
- **Navigation.** Grafische Darstellung der Navigation über Pfeile.

Je nach Ausstattung können Anzahl und Inhalt der ausgewählten Informationsprofile abweichen.

**Drehzahlmesser**

Der Drehzahlmesser zeigt die Motordrehzahl pro Minute an.

Der Drehzahlmesser bietet Ihnen gemeinsam mit der Schaltanzeige die Möglichkeit, den Motor Ihres Fahrzeugs in einem geeigneten Drehzahlbereich zu fahren.

Der Beginn des roten Bereichs im Drehzahlmesser kennzeichnet für alle Gänge die maximal zulässige Motordrehzahl des eingefahrenen und betriebswarmen Motors. Vor Erreichen des roten Bereichs sollte die Wählhebelstellung **D** gewählt oder der Fuß vom Gaspedal genommen werden »» » ⓘ.

Am sinnvollsten ist es, hohe Motordrehzahlen zu vermeiden und sich an den Empfehlungen der Schaltanzeige zu orientieren. Weitere Informationen erhalten Sie unter »» » Kapitel „**Optimalen Gang auswählen.**“ auf Seite 114 beachten..

**! HINWEIS**

- **Um Motorschäden zu vermeiden, darf sich der Zeiger des Drehzahlmessers nur kurzzeitig im roten Bereich der Skala befinden.**
- **Bei kaltem Motor hohe Motordrehzahlen, Vollgas und starke Motorbelastung vermeiden.**

**🌿 Umwelthinweis**

**Frühzeitiges Hochschalten hilft Ihnen, Kraftstoff zu sparen und Betriebsgeräusche zu vermindern.**

<sup>1)</sup> Vorgegebene Informationen je nach ausgewähltem „Fahrprofil“.

### Kraftstoffvorratsanzeige





**Abb. 5** Kombi-Instrument Basic: Kraftstoffvorratsanzeige.



**Abb. 6** Kombi-Instrument SEAT Digital Cockpit: Kraftstoffvorratsanzeige.

### Kontrollleuchten

 Leuchtet gelb. Kraftstoffbehälter fast leer. Der Kraftstoffreservestand wurde erreicht >>> . Tanken Sie so bald wie möglich.

Wenn der Kraftstofffüllstand sehr niedrig ist, blinkt außerdem die rote LED.

Die Anzeige erscheint nur bei eingeschalteter Zündung.

Die Reichweite des Kraftstoffvorrats wird am Bildschirm des Kombi-Instruments angezeigt.

Die Tankfüllmenge Ihres Fahrzeugs finden Sie unter >>> S. 325.

### WARNUNG

Das Fahren mit einem zu geringen Kraftstoffvorrat kann zum Liegenbleiben im Straßenverkehr, zu Unfällen und schweren Verletzungen führen.

- Ein zu geringer Kraftstoffvorrat kann zu einer unregelmäßigen Kraftstoffzufuhr zum Motor führen, besonders beim Befahren von Steigungen oder Gefällestrrecken.
- Die Lenkung, die Fahrerassistenzsysteme und bremsunterstützende Systeme funktionieren nicht, wenn der Motor unregelmäßig läuft oder aufgrund von Kraftstoffmangel bzw. unregelmäßiger Kraftstoffzufuhr abgeschaltet wird.
- SEAT empfiehlt, immer Kraftstoff zu tanken, wenn der Tank nur noch zu ca. 1/4 gefüllt ist, um ein Liegenbleiben wegen Kraftstoffmangels zu vermeiden.

### HINWEIS

Fahren Sie niemals den Kraftstoffbehälter ganz leer. Durch die unregelmäßige Kraftstoffversorgung kann es zu Fehlzündungen kommen und unverbrannter Kraftstoff in die Abgasanlage gelangen. Der Katalysator oder der Partikelfilter können zerstört werden!

### Information

Der kleine Pfeil in der Kraftstoffvorratsanzeige neben dem Tanksäulensymbol im Anzeigeelement zeigt zur Fahrzeugseite, auf der sich die Tankklappe befindet.

### Kühlmitteltemperatur-Anzeige

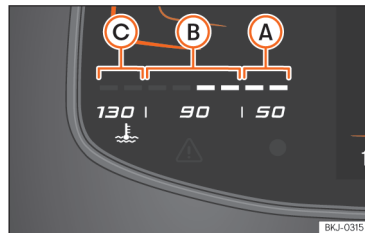

**Abb. 7** Digitales Kombi-Instrument Basic: Motorkühlmitteltemperatur-Anzeige.

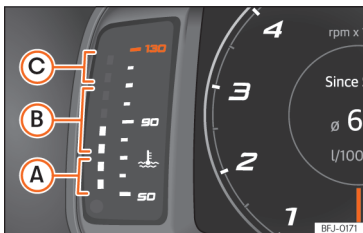

**Abb. 8** Digitales Kombi-Instrument SEAT Digital Cockpit: Motorkühlmitteltemperatur-Anzeige.

- A Kaltbereich.** Der Motor hat seine Betriebstemperatur noch nicht erreicht. Vermeiden Sie hohe Motordrehzahlen und starke Motorbelastung, solange der Motor nicht betriebswarm ist.
- B Normalbereich.** Bei starker Motorbelastung und hohen Außentemperaturen können die leuchtenden Dioden auch weiter nach oben reichen. Das ist unbedenklich, solange die Kontrollleuchte  nicht aufleuchtet.
- C Warnbereich.** Bei zu starker Motorbelastung, besonders bei hohen Außentemperaturen, können die Leuchtdioden im Warnbereich aufleuchten.

Die Kühlmitteltemperaturanzeige arbeitet nur bei eingeschalteter Zündung.

## Warn- und Kontrollleuchten



### Störung im Motorkühlmittelsystem

Die Kontrollleuchte blinkt rot.

### Motorkühlmittel

Die Kontrollleuchte leuchtet rot.



Die Kühlmitteltemperatur ist zu hoch oder der Füllstand der Kühlmittelflüssigkeit zu niedrig.

-  **Nicht weiterfahren!** Stoppen Sie das Fahrzeug, sobald es möglich und sicher ist.
- Motor abstellen und abkühlen lassen.
- Überprüfen Sie den Kühlmittelstand am Kühlmittelausgleichsbehälter >>> S. 275.

Wenn die Warnleuchte nicht erlischt, obwohl der Kühlmittelstand korrekt ist, setzen Sie die Fahrt nicht fort und schalten Sie den Motor aus. Fachmännische Hilfe in Anspruch nehmen.



### HINWEIS

- **Zum Erreichen einer langen Motorlebensdauer wird das Vermeiden des Betriebs bei hohen Drehzahlen, Durchtreten des Gaspedals und Aussetzen des Motors hohen Belastungen in den ersten 15 Minuten empfohlen, solange der Motor kalt ist. Die Phase, bis der Motor warm ist, ist auch abhängig von der Außentemperatur. Berücksichtigen Sie in diesem Fall die Motoröltemperatur >>> S. 21.**

- **Zusatzscheinwerfer und andere Anbauteile vor dem Kühlluft einlass verschlechtern die Kühlwirkung des Kühlmittels. Bei hohen Außentemperaturen und starker Motorbelastung besteht dann die Gefahr einer Motorüberhitzung!**

- **Der Frontspoiler sorgt auch für die richtige Verteilung der Kühlluft während der Fahrt. Sollte der Spoiler beschädigt sein, verschlechtert sich die Kühlmittelwirkung und es besteht die Gefahr einer Motorüberhitzung. Fachmännische Hilfe in Anspruch nehmen.**

## Bildschirmanzeigen

### Mögliche Hinweise im Display des Kombi-Instrumenten

Am Kombi-Instrument können je nach Fahrzeugausstattung verschiedene Informationen überlagert angezeigt werden:

- Geöffnete Türen, Motorraum- und Gepäckraumklappe
- Warn- und Informationshinweise
- Kilometerzähler
- Uhrzeit >>> S. 28
- Anzeigen von Radio und Navigationssystem
- Telefonanzeigen
- Außentemperatur
- Kompassanzeige
- Wählhebelstellungen
- Gangempfehlung

- Anzeige der Fahrdaten (Multifunktionsanzeige) und Menüs für verschiedene Einstellungen » S. 21
- Service-Intervall-Anzeige » S. 29
- Geschwindigkeitswarnung
- Geschwindigkeitswarnung für die Winterreifen
- Statusanzeige des Start-Stopp-Systems » S. 123
- Von der Verkehrszeichenerkennung erfasste Signale » S. 25
- Statusanzeige des aktiven Zylindermanagements (ACT®) » S. 115
- Verbrauchsgünstiger Fahrzustand 
- Anzeigen der Fahrerassistenzsysteme
- Personalisierung: Begrüßung » S. 183
- Motoröltemperatur
- Anzeige des Kühlerlüfterbetriebs bei abgestelltem Motor<sup>1)</sup>

### Geöffnete Türen, Motorraum- und Gepäckraumklappe

Nachdem das Fahrzeug verriegelt wurde und während der Fahrt wird am Display des Kombi-Instruments gezeigt, ob eine der Türen, die Motorraumklappe oder die Gepäckraumklappe geöffnet sind und ggf. auch mit einem akustischen Signal angezeigt.

### Wählhebelstellungen

Die aktuell eingelegte Wählhebelstellung wird sowohl am Wählhebel als auch im Display des Kombi-Instruments angezeigt. Wenn sich der Hebel in der Position **D/S** befindet sowie in der Tiptronic-Stellung wird ggf. am Bildschirm des Kombi-Instruments der jeweils eingelegte Gang angezeigt.

### Außentemperaturanzeige

Bei Außentemperaturen kälter als +4 °C (+39 °F) erscheint in der Anzeige zur Außentemperatur zusätzlich ein „Eiskristall-Symbol“ ❄. Dieses Symbol bleibt erleuchtet, bis die Außentemperatur über +6 °C (+43 °F) » .

In den folgenden Fällen kann die angezeigte Außentemperatur durch die Abstrahlungswärme des Motors höher sein als die tatsächliche Temperatur:

- Wenn das Fahrzeug steht.
- Wenn das Fahrzeug sehr langsam fährt.

### Gangempfehlung

Am Bildschirm des Kombi-Instruments wird bei einigen Fahrzeugen während der Fahrt eine Empfehlung für die Wahl eines Kraftstoff sparenden Gangs angezeigt » S. 114.

### Kilometerzähler



Der *Gesamtkilometerzähler* registriert die gesamte zurückgelegte Fahrstrecke des Fahrzeugs.

Der *Tageskilometerzähler (Trip)* zeigt die Kilometer an, die nach dem letzten Zurückstellen des Tageskilometerzählers gefahren wurden.

- Stellen Sie den Tageskilometerzähler auf Null über das Infotainment-System oder dem Multifunktionslenkrad » S. 21.

### Geschwindigkeitswarnung für die Winterreifen

Bei Überschreitung der eingestellten Höchstgeschwindigkeit wird dies am Display des Kombi-Instruments angezeigt.

Im Infotainment-System können Einstellungen zur Geschwindigkeitswarnung vorgenommen werden  > **Einstellungen** > **Reifen**; **ODER**  > **Einstellungen Außen** > **Reifen** » S. 34.

### Kompassanzeige

Je nach Ausstattung wird bei eingeschalteter Zündung am Display des Kombi-Instruments die Fahrtrichtung mit einem Symbol, zum Beispiel NW für Nordwesten, angezeigt.

<sup>1)</sup> Gilt für digitales Kombi-Instrument Basic.

Wenn das Infotainment-System eingeschaltet ist und es keine aktive Zielführung gibt, wird zusätzlich die grafische Darstellung mit einem Kompass angezeigt.

### Verbrauchsgünstiger Fahrzustand

Je nach Ausstattung zeigt das Kombi-Instrument während der Fahrt den Hinweis  an, wenn das Fahrzeug dank des aktiven Zylindermanagements (ACT®) einen niedrigen Kraftstoffverbrauch hat **»» S. 115.**

### Anzeige des Kühlerlüfterbetriebs<sup>1)</sup>

Diese Anzeige erscheint nach Ausschalten der Zündung, wenn der Kühlerlüfter noch in Betrieb ist. Die Betriebsdauer des Kühlerlüfters kann abhängig sein von:

- Die Abgasbehandlung, z. B. bei der Regeneration des Partikelfilters.
- Die aktive Kühlung der Bremsen nach Befahren eines Gefälles.
- Die Wärmeabgabe des Motors nach einer hohen Belastung, z. B. nach einer sehr langen Fahrt.

### Zielinformation<sup>1)</sup>

Bei aktivierter Zielführung werden die voraussichtliche Fahrzeit und die Entfernung zum Ziel angezeigt.

### Navigationshinweise<sup>1)</sup>

Bei aktivierter Zielführung wird die Fahrtrichtung mit Pfeilen angezeigt.

### **WARNUNG**

**Auch wenn die Außentemperatur höher als der Gefrierpunkt ist, kann Eis auf den Straßen und Brücken liegen.**

- Das „Eiskristall-Symbol“ zeigt an, dass die Gefahr von Glatteis vorhanden sein kann.
- Bei Außentemperaturen über +4 °C [+39 °F] kann auch Glatteis vorhanden sein, auch wenn das „Eiskristall-Symbol“ nicht aufleuchtet.
- Der Außentemperaturfühler führt eine Messung zur Orientierung durch.

### **Information**

- Es gibt verschiedene Kombi-Instrumente, daher können die Versionen und Anzeigen am jeweiligen Display unterschiedlich sein. Beim Display ohne Anzeige von Warn- oder Informationstexten werden Störungen ausschließlich über Kontrollleuchten angezeigt.
- Einige Einstellungen können in den Benutzerkonten der Personalisierungsfunktion gespeichert werden und können daher automatisch geändert werden, wenn das Benutzerkonto gewechselt wird **»» S. 183.**

• Einige Anzeigen am Display des Kombi-Instruments bleiben aufgrund eines plötzlich auftretenden Ereignisses, wie zum Beispiel ein eingehender Anruf, ausgeblendet.

• Je nach Ausstattung können einige Einstellungen und Anzeigen auch über das Infotainment-System ausgeführt und angezeigt werden.

• Wenn mehrere Warnmeldungen vorliegen, erleuchten die entsprechenden Symbole hintereinander für einige Sekunden. Die Symbole leuchten so lange, bis die Ursache beseitigt ist.

• Wenn beim Einschalten der Zündung Warnmeldungen über vorhandene Störungen angezeigt werden, können Einstellungen evt. nicht durchgeführt noch Informationen schriftlich angezeigt werden. Suchen Sie in diesem Fall einen Fachbetrieb auf und lassen Sie die Störungen reparieren.

### Anzeige der Fahrdaten

Die Fahrdatenanzeige zeigt verschiedene Fahrdaten und Kraftstoffverbrauchswerte an.

#### Von einer Anzeige in eine andere wechseln

- Drehen Sie das rechte Rädchen des Multifunktionslenkrads **»» S. 30.**

<sup>1)</sup> Gilt für digitales Kombi-Instrument Basic.

### Speicher wechseln

• Drücken Sie in **Fahrdaten > Allgemeine Informationen** die Taste **OK** am Multifunktionslenkrad, um zwischen den 3 Speichern zu wechseln<sup>1)</sup>:

- **Ab Start:** Bei einer Fahrtunterbrechung von mehr als 2 Stunden wird der Speicher gelöscht.
- **Ab Tanken:** Visualisierung und Speicherung der zusammengestellten Fahrdaten und der Kraftstoffverbrauchswerte. Beim Tanken wird der Speicher gelöscht.
- **Langzeit:** Dieser Speicher sammelt die Fahrdaten bis maximal 19 Stunden und 59 Minuten bzw. 99 Stunden und 59 Minuten oder bis maximal 1999,9 km oder 9999,9 km. Bei Überschreitung einer dieser Höchstwerte (je nach Version des Kombi-Instruments) wird der Speicher gelöscht.

### Speicher der Reisedaten löschen

- Speicher wählen, der gelöscht werden soll.
- Taste **OK** am Multifunktionslenkrad etwa 2 Sekunden gedrückt halten.

### Auswahl der Anzeige

Im Infotainment-System, im Menü für Fahrzeugeinstellungen, kann eingestellt werden, welche Fahrdaten gezeigt werden sollen  
» S. 35.

- **Momentanverbrauch:** Die Anzeige des momentanen Kraftstoffverbrauchs erfolgt während der Fahrt in l/100 km, bei laufendem Motor und Fahrzeugstillstand in l/h.
- **Durchschnittsverbrauch:** Der durchschnittliche Kraftstoffverbrauch wird angezeigt, nachdem ca. 300 Meter zurückgelegt wurden.
- **Fahrtzeit:** Fahrzeit in Stunden (h) und Minuten (min), die nach Einschalten der Zündung vergangen ist.
- **Reichweite:**<sup>2)</sup> Ungefähre Entfernung in km, die noch zurückgelegt werden kann, wenn die gleiche Fahrweise beibehalten wird.
- **Fahrstrecke:** Die nach Einschalten der Zündung zurückgelegte Fahrstrecke in km.
- **Durchschnittsgeschwindigkeit:** Die Durchschnittsgeschwindigkeit wird angezeigt, nachdem ca. 100 Meter zurückgelegt wurden.
- **Digitale Fahrgeschwindigkeit:** Aktuell gefahrene Geschwindigkeit als digitale Anzeige.

- **ECO-Tipps:** Empfehlungsnachrichten werden angezeigt, um den Verbrauch durch gute Fahrpraktiken zu senken, z. B.: **Klimaanlage eingeschaltet: Fenster schließen.**

### Geschwindigkeitswarnung einstellen

- Anzeige Warnung bei --- km/h oder Warnung bei --- mph auswählen.
- Taste **OK** des Multifunktionslenkrads drücken, um die aktuelle Geschwindigkeit zu speichern und die Warnung zu aktivieren.
- **Aktivieren:** Stellen Sie die gewünschte Geschwindigkeit innerhalb von 5 Sekunden ein, indem Sie das Rädchen am Multifunktionslenkrad drehen. Danach erneut Taste **OK** drücken oder einige Sekunden warten. Die Geschwindigkeit ist gespeichert und die Warnung aktiviert.
- **Deaktivieren:** Taste **OK** drücken. Die gespeicherte Geschwindigkeit wird gelöscht. Die Warnung kann für Geschwindigkeiten zwischen 30 und 250 km/h (18 und 155 mph) eingestellt werden.



### Öltemperaturanzeige

Der Motor hat seine Betriebstemperatur erreicht, wenn die Öltemperatur unter normalen Fahrbedingungen zwischen **80°C** (176°F) und **120°C** (248°F) liegt. Bei hoher Motorbelastung

<sup>1)</sup> Auf diese Weise werden folgende Daten gleichzeitig im Display angezeigt: Fahrstrecke, Durchschnittsverbrauch, Durchschnittsgeschwindigkeit und Reichweite.

<sup>2)</sup> Gilt für Fahrzeuge mit digitalem Kombi-Instrument SEAT Digital Cockpit.



und hoher Außentemperatur kann die Motoröltemperatur steigen. Dies ist unbedenklich, solange die Kontrollleuchten  oder  am Bildschirm nicht erscheinen »» S. 282.

## Warn- und Informationshinweise

Beim Einschalten der Zündung oder während der Fahrt werden einige Funktionen im Fahrzeug und Fahrzeugkomponenten auf ihren Zustand kontrolliert. Die Störungen werden durch rote oder gelbe Warnsymbole mit Texten am Bildschirm des Kombi-Instruments angezeigt »» S. 11 und gegebenenfalls auch akustisch signalisiert. Die Darstellung der Texte und Symbole kann je nach Version des Kombi-Instruments variieren.

Die bestehenden Störungen können auch manuell abgefragt werden. Dazu das Menü **Fahrzeugstatus** öffnen »» S. 30.

### Warmmeldung der Priorität 1 (rot)

Das Symbol blinkt oder leuchtet auf (teilweise ertönt gleichzeitig ein akustisches Warnsignal).  **Nicht weiterfahren!** Gefahr! Überprüfen Sie die gestörte Funktion und beseitigen Sie die Ursache. Nehmen Sie ggf. fachmännische Hilfe in Anspruch.

### Warmmeldung der Priorität 2 (gelb)

Das Symbol blinkt oder leuchtet auf (teilweise ertönt gleichzeitig ein akustisches Warnsignal). Funktionsstörungen oder Mangel an Betriebsflüssigkeiten kann Schäden am Fahrzeug und den Ausfall desselbigen auslösen. Überprüfen Sie so bald wie möglich die ausfallende Funktion. Nehmen Sie ggf. fachmännische Hilfe in Anspruch.

### Verweis auf Informationen in der Bedienungsanleitung

In der Bedienungsanleitung finden Sie weitere Informationen zu der vorhandenen Warmmeldung.

### Informationstext

Liefert Informationen über die Prozesse im Fahrzeug.

## Müdigkeitserkennung (Pausenempfehlung)



**Abb. 9** Im Display des Kombi-Instruments: Symbol der Müdigkeitserkennung.

Die Müdigkeitserkennung informiert den Fahrer, wenn sein Fahrverhalten auf Müdigkeit schließen lässt.

### Funktionsweise und Bedienung

Die Müdigkeitserkennung ermittelt zu Beginn einer Fahrt das Fahrverhalten des Fahrers und berechnet daraus eine Müdigkeitseinschätzung. Diese wird ständig mit dem aktuellen Fahrverhalten verglichen. Erkennt das System eine Müdigkeit des Fahrers, warnt es akustisch mit einem Warnton und optisch im Display des Kombi-Instruments durch ein Symbol »» (Abb. 9) in Verbindung mit einer ergänzenden Textmeldung. Die Meldung im Display des Kombi-Instruments wird für etwa 5 Sekunden

angezeigt und ggf. einmal wiederholt. Die zuletzt erfolgte Meldung wird vom System gespeichert.

Die Meldung am Display des Kombi-Instruments kann wie folgt ausgeblendet werden:

- Taste **OK** am Multifunktionslenkrad drücken.

Über die Multifunktionsanzeige **»» S. 21** kann die Meldung im Display des Kombi-Instruments erneut aufgerufen werden.

### Betriebsbedingungen

Das Fahrverhalten wird nur bei Geschwindigkeiten über etwa 65 km/h (40 mph) bis etwa 200 km/h (125 mph) ausgewertet.

### Ein- und Ausschalten

Die Müdigkeitserkennung kann im Infotainment-System über die Funktionsfläche **Fahrersistenz > Müdigkeitserkennung** aktiviert oder deaktiviert werden.

Beim Einschalten der Zündung schaltet sich automatisch die Müdigkeitserkennung ein **»» S. 35**.

### Funktionseinschränkungen

Die Müdigkeitserkennung hat systembedingte Grenzen. Folgende Bedingungen können dazu führen, dass die Müdigkeitserkennung nur eingeschränkt oder gar nicht funktioniert:

- Bei Geschwindigkeiten von unter 60 km/h (40 mph).
- Bei Geschwindigkeiten von über 200 km/h (125 mph).
- Bei kurvigen Strecken.
- Bei Baustellenabschnitten.
- Bei schlechten Straßen.
- Bei ungünstigen Wetterbedingungen.
- Bei sportlicher Fahrweise.
- Bei starker Ablenkung des Fahrers.

Die Müdigkeitserkennung wird zurückgesetzt, wenn sich das Fahrzeug länger als 15 Minuten im Stillstand befindet, die Zündung ausgeschaltet wird oder der Fahrer den Sicherheitsgurt gelöst und die Tür geöffnet hat.

Bei einer längeren langsamen Fahrt (unter 60 km/h, 40 mph) wird die Einschätzung der Müdigkeit vom System automatisch zurückgesetzt. Bei anschließendem schnellerem Fahren wird das Fahrverhalten erneut berechnet.

### **WARNUNG**

Die intelligente Technik der Müdigkeitserkennung kann die physikalisch vorgegebenen Grenzen nicht überwinden und arbeitet ausschließlich innerhalb der Systemgrenzen. Das erhöhte Komfortangebot durch die Müdigkeitserkennung darf nicht dazu verleiten, ein Risiko einzugehen. Bei längeren Fahrten regelmäßige und ausreichend lange Pausen einlegen.

- Die Verantwortung für die eigene Fahrtüchtigkeit liegt immer beim Fahrer.
- Niemals im ermüdeten Zustand ein Fahrzeug führen.
- Das System erkennt eine Müdigkeit des Fahrers nicht unter allen Umständen. Weitere Informationen erhalten Sie unter **»» Kapitel „Betriebsbedingungen“** auf Seite 24 beachten..
- Das System kann in einigen Situationen ein gewolltes Fahrmanöver fälschlicherweise als Müdigkeit des Fahrers interpretieren.
- Es erfolgt keine Akutwarnung bei so genanntem „Sekundenschlaf“!
- Auf Anzeigen im Display des Kombi-Instruments achten und entsprechend der Aufforderungen handeln.

### **Information**

- Die Müdigkeitserkennung ist nur für das Fahren auf Autobahnen und gut ausgebauten Straßen entwickelt worden.
- Bei einer Störung des Systems Fachbetrieb aufsuchen und System prüfen lassen.

## Verkehrszeichenerkennung

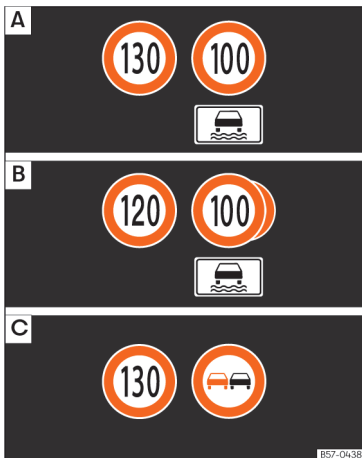

**Abb. 10** Display im Kombi-Instrument: Beispiele für erkannte Geschwindigkeitsbeschränkungen oder Überholverbote mit ihren zugehörigen Zusatzzeichen.

Die Verkehrszeichenerkennung erfasst die Standardverkehrszeichen anhand einer im Sockel des Innenspiegels angebrachten Kamera und informiert über die erkannten Geschwindigkeitsbegrenzungen, Überholverbote und Gefahrenwarnungen.

Innerhalb seiner Möglichkeiten zeigt das System auch ein Zusatzzeichen an, um z. B. auf vorübergehende Verbote hinzuweisen. Selbst auf Strecken ohne Verkehrszeichen kann das System ggf. die jeweils gültigen Geschwindigkeitsbegrenzungen anzeigen.

Die Verkehrszeichenerkennung wird beim Einschalten der Zündung automatisch aktiviert.

Die Verkehrszeichenerkennung wird nicht in allen Ländern unterstützt. Dies ist bei Auslandsreisen zu berücksichtigen.

### Bildschirmanzeige

In Deutschland werden auf Autobahnen und Schnellstraßen neben den Geschwindigkeitsbegrenzungen und Überholverbotszeichen auch die Verkehrszeichen zur Anzeige des Verbotsendes angezeigt. In allen anderen Ländern wird stattdessen die jeweils gültige Geschwindigkeitsbegrenzung angezeigt.

Die vom System erkannten Verkehrszeichen werden am Display des Kombi-Instruments **>>> (Abb. 10)** und je nach installiertem Navigationssystem auch im Infotainment-System angezeigt.

### Meldungen der Verkehrszeichenerkennung:

#### Keine Verkehrszeichen verfügbar

- Das System befindet sich im Initialisierungslauf.
- **ODER:** Die Kamera hat kein verpflichtendes Verkehrszeichen oder Verbotsschild erkannt.

#### Fehler: Verkehrszeichenerkennung

- Es liegt eine Störung im System vor. Fachbetrieb aufsuchen und System prüfen lassen.

#### Geschwindigkeitswarnung zurzeit nicht verfügbar

- Die Funktion zur Geschwindigkeitswarnung der Verkehrserkennung ist defekt. Fachbetrieb aufsuchen und System prüfen lassen.

#### Verkehrszeichenerkennung: Bitte Frontscheibe reinigen!

- Die Frontscheibe ist im Kamerabereich verschmutzt oder die Sicht der Kamera ist durch widrige Witterungsbedingungen beeinträchtigt. Reinigen Sie die Frontscheibe.

#### Verkehrszeichenerkennung: In diesem Moment eingeschränkt

- Vom Navigationsgerät werden keine Daten übertragen. Prüfen Sie, ob das Navigationssystem über aktualisierte Karten verfügt.
- **ODER:** Das Fahrzeug befindet sich in einer Region, die nicht Bestandteil der Karte des Navigationssystems ist.

#### Keine Daten verfügbar

- Die Verkehrszeichenerkennung wird im derzeit befahrenen Land nicht unterstützt.

### Anzeige der Verkehrszeichen im Kombiinstrument aktivieren und deaktivieren

Die dauerhafte Anzeige der Verkehrszeichen im Kombi-Instrument kann im Infotainment-System über die Funktionsfläche  **Fahrerassistenz** > **Verkehrszeichenerkennung** aktiviert bzw. deaktiviert werden.

### Anzeige der Verkehrszeichen

Nach Überprüfung und Auswertung der Informationen der Kamera, des Infotainment-Systems sowie der aktuellen Fahrzeugdaten werden im System bis zu drei aktuelle Verkehrszeichen **»» [Abb. 10] B** mit den entsprechenden Zusatzinformationen angezeigt.

- **Erste Stelle:** Das für den Fahrer gegenwärtig gültige Verkehrszeichen wird auf dem Display links angezeigt. Zum Beispiel die Geschwindigkeitsbegrenzung 130 km/h (100 mph) **»» [Abb. 10] A**.
- **Zweite Stelle:** An zweiter Stelle wird ein nur unter bestimmten Umständen gültiges Verkehrszeichen, z. B. 100 km/h (60 mph) gemeinsam mit dem Zusatzzeichen für Regen, angezeigt.
- **Zusatzzeichen:** Es zeigt an, unter welchen Bedingungen (Regen, zeitliche Beschränkungen, Nebel, usw.) das Geschwindigkeitsgebot gültig ist.
- **Dritte Stelle:** Hier wird ein Überholverbotschild teilweise angezeigt. Wenn es ein gültiges Überholverbot gibt, aber kein damit verbun-

denes Geschwindigkeitsgebot, wird das Überholverbotschild an zweiter Stelle angezeigt **»» [Abb. 10] C**.

Die Anzeige der Gefahrenschilder ist nicht in allen Ländern verfügbar, und das System kann ggf. nicht alle vorhandenen Zeichen erfassen.

### Geschwindigkeitswarnung

Erkennt das System, dass die in diesem Moment zulässige Höchstgeschwindigkeit überschritten wird, kann es hierüber akustisch mit einem „gong“ und optisch mit einer Meldung am Bildschirm des Kombi-Instruments warnen.

Die Geschwindigkeitswarnung kann im Infotainment-System über das Menü  **Fahrerassistenz** > **Verkehrszeichenerkennung** eingestellt oder deaktiviert werden **»» S. 35**. Die Geschwindigkeitswarnung kann auf einen Wert von 0, 5 oder 10 km/h (0, 3 oder 5 mph) über der zulässigen Geschwindigkeit eingestellt werden.

### Modus Anhängerbetrieb

Bei Fahrzeugen mit werkseitig eingebauter Anhängervorrichtung und einem elektrisch verbundenen Anhänger kann die Anzeige spezieller Verkehrszeichen für Fahrzeuge mit Anhänger, wie zum Beispiel Geschwindigkeitsbeschränkungen oder Überholverbote, ein- und ausgeschaltet werden.

Die Aktivierung oder Deaktivierung erfolgt im Infotainment-System über die Funktionsfläche  > **Fahrerassistenz** > **Anhängerassistenz** **»» S. 35**.

Für den Anhängerbetrieb-Modus kann die Anzeige der zulässigen Höchstgeschwindigkeit entsprechend des Anhängers oder der gesetzlichen Vorschriften eingestellt werden. Die Einstellung erfolgt in 10 km/h (5 mph)-Schritten innerhalb eines Bereiches zwischen 60 und 130 km/h (40 und 80 mph). Wird eine höhere Geschwindigkeit als die im jeweiligen Land zulässige Höchstgeschwindigkeit für Fahrzeuge mit Anhänger eingestellt, zeigt das System automatisch die übliche Geschwindigkeitsbegrenzung an, z.B. in Deutschland 80 km/h (50 mph).

Wenn die Geschwindigkeitswarnung für Anhängerbetrieb ausgeschaltet wird, zeigt das System die Geschwindigkeitsbegrenzungen für den Fahrbetrieb ohne Anhänger an.

### Begrenzte Funktion

Die Verkehrszeichenerkennung hat bestimmte Grenzen. Folgende Fälle können zu einem eingeschränkten Betrieb oder vollständigem Ausfall führen:

- Bei schlechten Sichtverhältnissen, z.B. bei Schnee, Regen, Nebel oder intensivem Wasserdampf.
- Bei Blendung, z.B. durch entgegenkommenden Verkehr oder Sonneneinstrahlung.
- Bei Fahrten mit hoher Geschwindigkeit.

- Bei verdeckter oder verschmutzter Kamera.
- Wenn Verkehrszeichen teilweise oder vollständig verdeckt sind, z.B. durch Bäume, Schnee, Schmutz oder andere Fahrzeuge.
- Bei nicht normgerechten Verkehrszeichen.
- Bei beschädigten oder verbogenen Verkehrszeichen.
- Bei Wechselverkehrszeichen an Verkehrszeichenbrücken (wechselnde Verkehrszeichen mittels LED oder andere Beleuchtungsvorrichtungen).
- Bei Verwendung von nicht aktualisierten Karten im Navigationssystem.
- Bei Aufklebern an Fahrzeugen, die Verkehrszeichen abbilden, z.B. Geschwindigkeitsbegrenzung an Lastkraftwagen.

### ⚠️ WARNUNG

Die bei der Verkehrszeichenerkennung eingesetzte Technik kann die physikalisch vorgegebenen Grenzen nicht überwinden und arbeitet nur innerhalb der Systemgrenzen. Das erhöhte Komfortangebot der Verkehrszeichenerkennung darf nicht dazu verleiten, ein Sicherheitsrisiko einzugehen. Das System kann die Aufmerksamkeit des Fahrers nicht ersetzen.

- Geschwindigkeit und Fahrweise den Sicht-, Wetter-, Fahrbahn- und Verkehrsverhältnissen anpassen.
- Schlechte Sichtverhältnisse, Dunkelheit, Schnee, Regen und Nebel können dazu führen, dass die Verkehrszeichenerkennung die Verkehrszeichen nicht oder nicht richtig anzeigt.
- Wenn das Sichtfeld der Kamera verschmutzt, verdeckt oder beschädigt ist, kann dies die Funktion der Verkehrszeichenerkennung beeinträchtigen.

### ⚠️ WARNUNG

Die von der Verkehrszeichenerkennung angezeigten Fahrempfehlungen und Verkehrszeichen können von der aktuellen Verkehrssituation abweichen.



- Das System kann nicht alle Verkehrszeichen erkennen und korrekt anzeigen.
- Verkehrsschilder und Verkehrsvorschriften an der Fahrbahn haben Vorrang vor Fahrempfehlungen und Anzeigen der Verkehrszeichenerkennung.

## Fahrerassistenz für eine ökologische Fahrweise



**Abb. 11** Anzeige des Assistenten für eine ökologische Fahrweise (schematische Darstellung).

Der Assistent für eine ökologische Fahrweise hilft dem Fahrer mittels eingeblendeter Anzeigen im Digital Cockpit, je nach Fahrsituation, vorausschauend und mit einem geringen Energieverbrauch zu fahren.

Beim Nähern an z.B. eine Kreuzung, einen Kreisverkehr oder einen Straßenabschnitt mit Geschwindigkeitsbegrenzung wird das Symbol  zusammen mit einem Ereignis im Digital Cockpit angezeigt  **[Abb. 11]**.

Wenn der Fahrer den Hinweis befolgt und den Fuß vom Gaspedal nimmt, passt das Fahrzeug, in Abhängigkeit vom gewählten Fahrprofil und dem Abstand zum Ereignis, die Bremsenergie-Rückgewinnung und Geschwindigkeit an.

Die Fahrerassistenz für eine ökologische Fahrweise nutzt die Streckendaten des Infotainment-Systems sowie die Sensoren bestimmter Assistenzsysteme. Wenn keine Zielführung aktiv ist, wird die wahrscheinlichste Route verwendet.

Der Eingriff des Assistenten kann jederzeit durch Betätigen des Gaspedals annulliert werden.

Die Fahrerassistenz für eine ökologische Fahrweise (Eco-Assistenz) kann im Infotainment-System in den Einstellungen der Assistenzsysteme aktiviert und deaktiviert werden

»» S. 35.

Die Fahrerassistenz für eine ökologische Fahrweise wird vorübergehend ausgeschaltet, wenn:

- sich die Gangwahl in der Stellung **S** befindet.
- Es wird das Fahrprogramm **Sport** verwendet wird.
- wenn mit der automatischer Distanzregelung (ACC) oder der Geschwindigkeitsregelanlage (GRA) gefahren wird.

Wenn diese Bedingungen nicht mehr gegeben sind, schaltet sich die Fahrerassistenz wieder ein, wenn sie in den Einstellungen der Assistenzsysteme aktiviert ist.

Die Fahrerassistenz für eine ökologische Fahrweise ist je nach Ausstattung und nicht in allen Ländern verfügbar.

### **WARNUNG**

Das System kann die Aufmerksamkeit des Fahrers nicht ersetzen.

- **Passen Sie die Geschwindigkeit und den Fahrstil immer an die Sicht-, Wetter-, Fahrbahn- und Verkehrsverhältnisse an.**
- **Verkehrszeichen an der Fahrbahn und Verkehrsvorschriften haben Vorrang vor den Eco-Fahrempfehlungen.**

### **Information**

- **Je nach Ausstattung und Modell kann das Aussehen der Symbole leicht variieren. Die Symbole können durch eine Aktualisierung des Systems geändert oder erweitert werden.**
- **Bei aktiviertem System kann die Fahrerassistenz für eine ökologische Fahrweise auch die Rekuperation steigern, ohne dass ein Hinweis angezeigt wird. Dies geschieht z.B. wenn der Fuß wegen eines vorausfahrenden Fahrzeugs vom Gaspedal genommen wird. In diesem Fall wird die Energierückgewinnung an das vorausfahrende Fahrzeug angepasst, ohne dass ein Hinweis angezeigt wird.**

## Zeit und Datum

**Uhrzeit im Infotainment-System einstellen**

- Drücken Sie auf  >  **Einstellungen**
- »» S. 31.
- Wählen Sie den Menüpunkt **Zeit und Datum**.

## Menü Service

Im Menü Service können verschiedene Einstellungen je nach Ausstattung vorgenommen werden.

### Menü Service öffnen

Wählen Sie im Menü **Fahrdaten** das Informationsprofil **Reichweite** und halten Sie die Taste **OK** am Multifunktionslenkrad ca. 4 Sekunden lang gedrückt. Nach Loslassen der Taste wird das Menü **Service** angezeigt.

Sie können nun mit den Tasten am Multifunktionslenkrad wie gewohnt im Menü navigieren.

### Die Service-Intervall-Anzeige neu starten

Wählen Sie den Menüpunkt **Service** und folgen Sie den Anweisungen am Bildschirm des Kombi-Instruments.

### Ölwechsel-Service neu starten

Wählen Sie den Menüpunkt **Zurücksetz. Ölwechsel-Service** und folgen Sie den Anweisungen am Bildschirm des Kombi-Instruments.

### Motorkennbuchstaben (MKB)

Wählen Sie den Menüpunkt **Motorkennbuchstaben** aus. Die Motorkennbuchstaben werden unten links im Display des Kombi-Instruments angezeigt.

## Service-Intervalle

Die Service-Intervall-Anzeige erscheint im Display des Kombi-Instruments und im Infotainment-System.

Es gibt verschiedene Ausführungen des Kombi-Instruments und der Infotainment-Systeme, daher können die Versionen und Anzeigen an den Bildschirmen unterschiedlich sein.

Bei SEAT wird zwischen Services mit Ölwechsel (z. B. Ölwechsel-Service) und Services ohne Ölwechsel (z. B. Inspektions-Service) unterschieden.

Bei Fahrzeugen mit **zeit- oder laufleistungsabhängigem Service** sind feste Service-Intervalle vorgegeben.

Bei Fahrzeugen mit **LongLife-Service** werden die Intervalle individuell ermittelt. Dank der Technik wurden die Wartungsarbeiten stark reduziert. Das Öl muss nur noch gewechselt werden, wenn das Fahrzeug es braucht. Um diesen Wechsel zu berechnen (max. 2 Jahre) werden sowohl die Nutzungsbedingungen des Fahrzeugs als auch die Fahrweise berücksichtigt. Die Vorwarnung wird erstmalig 20 Tage vor dem errechneten jeweiligen Service angezeigt. Die angezeigte Restfahrtstrecke in km wird immer auf 100 km gerundet bzw. die Restzeit auf ganze Tage. Die aktuelle Service-Meldung lässt sich erst ab 500 km nach dem letzten Service abfragen. Bis dahin erscheinen nur Striche in der Anzeige.

## Service-Erinnerung

Wenn in naher Zukunft ein Service durchgeführt werden muss, erscheint eine **Service-Erinnerung** beim Einschalten der Zündung.

Die angezeigte Zahl ist die Kilometerzahl, die noch zurückgelegt werden kann oder die verbleibende Zeit bis zum nächsten Service.

## Service-Ereignis

Wenn **die Durchführung eines Services** oder einer **Inspektion** fällig ist, ertönt beim Einschalten der Zündung ein akustisches Signal und für einige Sekunden erscheint auf dem Bildschirm des Kombi-Instruments das Schraubenschlüssel-Symbol , sowie eine der folgenden Meldungen:

- **Service jetzt!**
- **Inspektion fällig!**
- **Ölwechsel-Service fällig!**
- **Ölwechsel-Service und Inspektion fällig!**

## Service-Meldung abfragen

Bei eingeschalteter Zündung, abgestelltem Motor und stehendem Fahrzeug kann die aktuelle Service-Meldung abgefragt werden:

*Abfrage des aktuellen Servicedatums im Infotainment-System*

- Funktionsfläche  **Daten > Einstellungen > Service; ODER**  **> Fahrzeugstatus** antippen.

*Abfrage des Datums am Digital Cockpit:*

- Das Datum für den Service kann nur über das Menü **Service** abgefragt werden **>>> S. 28.**

## Service-Intervall-Anzeige auf Null zurücksetzen

Wenn der Service **nicht** von einem SEAT-Betrieb durchgeführt wurde, kann die Anzeige wie folgt zurückgesetzt werden:

- Die Service-Intervall-Anzeige kann nur über das Menü **Service** gestartet werden **>>> S. 28.**

Die Anzeige **nicht** zwischen den Service-Intervallen neu starten, da es sonst zu falschen Anzeigen kommt.

Wenn der Ölwechsel-Service manuell neu gestartet wird, wechselt die Service-Intervall-Anzeige in ein festes Serviceintervall; dies erfolgt auch bei Fahrzeugen mit dem **flexiblen Ölwechsel-Service**.

## Information

- Die **Service-Meldung verlischt nach einigen Sekunden, bei laufendem Motor oder durch Drücken der Taste OK am Multifunktionslenkrad.**
- **Wenn die Fahrzeugbatterie bei Fahrzeugen mit LongLife Service längere Zeit abgeklemmt war, ist keine zeitliche Berechnung für den nächsten fälligen Service möglich. Die Service-Anzeigen können daher falsche**

Berechnungen anzeigen. In diesem Fall die maximal zulässigen Wartungsintervalle beachten »» S. 306.

- Bei manuellem Zurücksetzen der Anzeige auf Null wird der nächste Service wie bei Fahrzeugen mit festen Service-Intervallen angezeigt. Aus diesem Grund empfehlen wir, dass das Zurücksetzen der Service-Intervall-Anzeige durch einen Servicebetrieb vorgenommen wird.

## Bedienung des Cockpits

### Einleitung zum Thema

Bei eingeschalteter Zündung können über die Menüs die verschiedenen Funktionen des Displays aufgerufen werden.

Bei Fahrzeug mit Multifunktions-Lenkrad kann die Multifunktionsanzeige nur mit den Tasten des Lenkrads verwendet werden.

Einige Menüpunkte können nur bei Fahrzeugstillstand aufgerufen werden.

### Menü des Kombi-Instruments

Die Anzahl der verfügbaren Menüs und Informationsanzeigen sind von der Elektronik und der Ausstattung des Fahrzeugs abhängig.

- Fahrzeugstatus »» S. 23.
- Fahrdaten »» S. 21.

- Assistenten.
  - Front Assist ein/aus »» S. 155
  - ACC (nur Anzeige) »» S. 149
  - Lane Assist ein/aus »» S. 158
  - Side Assist ein/aus »» S. 164
- Navigation.
- Audio.
- Telefon.

### ⚠ WARNUNG

Wenn der Fahrer abgelenkt wird, kann das Unfälle und Verletzungen verursachen.

- Niemals die Menüs im Display des Kombi-Instruments während der Fahrt aufrufen.

### ⓘ HINWEIS

Überprüfen Sie nach Aufladen oder Wechseln der 12-Volt-Batterie die Systemeinstellungen. Bei Ausfall der Stromversorgung ist es möglich, dass die Systemeinstellungen verstellt oder gelöscht wurden.

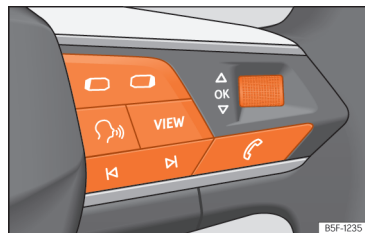

## Bedienung über das Multifunktionslenkrad



**Abb. 12** Rechte Seite des Multifunktionslenkrads: Bedienelemente für die Menüs und Informationsanzeigen im Kombi-Instrument (modellabhängig).

Solange eine Warnung der Priorität 1 vorliegt, »» S. 23, kann auf kein Menü zugegriffen werden. Einige Warnmeldungen können über die Taste **OK** am Multifunktionslenkrad bestätigt und ausgeblendet werden »» (Abb. 12).

### Ein Menü oder eine Informationsanzeige auswählen

- Schalten Sie die Zündung ein.
- Falls eine Meldung oder das Fahrzeug-Piktogramm angezeigt wird, drücken Sie die Taste **OK** »» (Abb. 12); ggf. mehrere Male.
- Zum Menüwechsel verwenden Sie die Tasten  oder .



• Um das Menü oder die Informationsanzeige aufzurufen, die angezeigt wird, drücken Sie die Taste **OK** oder warten Sie einige Sekunden lang bis das Menü oder die Informationsanzeige automatisch geöffnet werden.

### Menüeinstellungen vornehmen

- Im angezeigten Menü, drehen Sie das rechte Rädchen am Multifunktionslenkrad bis der gewünschte Menüpunkt markiert ist. Der Menüpunkt wird umrahmt dargestellt.
- Drücken Sie die Taste **OK**, um die gewünschten Änderungen vorzunehmen. Eine Markierung zeigt an, dass die entsprechende Funktion bzw. das System aktiviert sind.

### Zur Menüauswahl zurückkehren

- Taste  bzw.  kurz drücken.

## Bedienung und Anzeige vom Infotainment-System

### Einleitung zum Thema

Das Infotainment-System fasst wichtige Funktionen und Systeme des Fahrzeugs in einem einzigen zentralen Steuergerät zusammen, z. B. Klimaanlage, Menüeinstellungen, Radioanlage oder Navigationssystem.

Die Anzahl der verfügbaren Menüs und die Bezeichnung der verschiedenen Optionen sind von der Elektronik und der Ausstattung des Fahrzeugs abhängig.

### Allgemeine Informationen über die Bedienung

Allgemeine Informationen über die Bedienung des Infotainment-Systems und über die Warn- und Sicherheitshinweise, die berücksichtigt werden müssen, finden Sie unter **>>> S. 195**.

### Sich durch die verschiedenen Menüs bewegen und diese auswählen

- Schalten Sie die Zündung ein.
- Sollte das Infotainment-System ausgeschaltet sein, schalten Sie es ein.
- Die verschiedenen Menüs werden direkt am Touchscreen mit Texten, Symbolen oder Tasten ausgewählt.

Wenn das Kästchen  markiert ist, ist die Funktion aktiviert.

Bei Drücken der Menütaste  wird automatisch das zuletzt aktivierte Menü aufgerufen.

Die in den Einstellungsmenüs vorgenommenen Änderungen werden nach Schließen der Menüs automatisch gespeichert.

**Scrollbalken:** Einige Menüs und Funktionen zeigen mehr Inhalt über oder unter den auf dem Bildschirm angezeigten Inhalten an, z. B. lange

Listen mit Einstellungen. Drücken Sie auf den Scrollbalken und ziehen Sie ihn nach oben oder unten.

### Tutorial

Wenn Sie das Infotainment-System zum ersten Mal einschalten, wird ein System-Tutorial mit einer kurzen Beschreibung der Hauptfunktionen und ihrer Verwendung geöffnet.

### Hilfe

Im Menü **Hilfe** finden Sie weitere Informationen und Tipps zur Verwendung des Infotainment-Systems.

### **WARNUNG**

**Wenn der Fahrer abgelenkt wird, kann das Unfälle und Verletzungen verursachen. Die Bedienung des Infotainment-Systems kann vom Verkehrsgeschehen ablenken.**

### **Information**

**Wenn die 12-V-Batterie voll entladen oder kürzlich getauscht wurde kann es beim Neustart des Motors passieren, dass einige Einstellungen des Systems (wie Uhrzeit, Datum, personalisierte Komfort-Einstellungen, Programmierungen und Benutzerkonten) verstimmt oder gelöscht wurden. Sobald die Batterie wieder ausreichend geladen ist, sollten diese Einstellungen überprüft und korrigiert werden.**

## Erklärung der Funktionsflächen

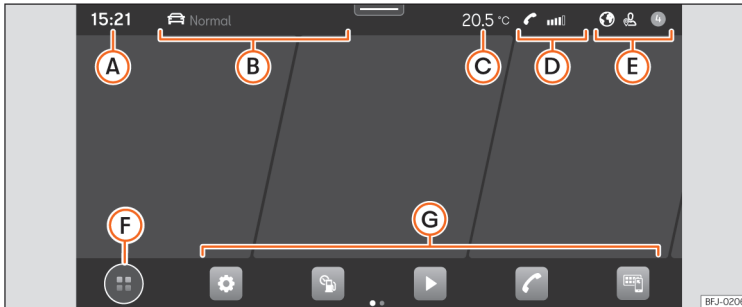

**Abb. 13** Schematische Darstellung: Übersicht möglicher Funktionsflächen am Bildschirm.

### Oberer Bildschirmbereich

- A Aktuelle Uhrzeit.**
- B Fahrmodus und Navigationsinformationen.** Wenn der Benutzer eine Zielführung aktiviert hat, werden sowohl die Zeit als auch die Entfernung zum Ziel angezeigt. Wenn keine Zielführung aktiviert wurde, wird der Fahrmodus angezeigt. Bei Fahrzeugen ohne verfügbaren Fahrmodus wird, wenn keine Zielführung aktiviert wurde, der aktuelle Standort angezeigt.
- C Informationen zur Klimatisierung.** Bei Fahrzeugen mit beheizbarem Lenkrad oder Frontscheibenheizung wird bei Aktivierung dieser Funktionen das entsprechende Symbol angezeigt. Andernfalls wird die aktuelle Außentemperatur angezeigt.

- D Informationen zum Telefon.** Es werden Informationen zu Ihrem Mobiltelefon angezeigt: verfügbare Netzstärke, Bluetooth-Anbindung hergestellt, nicht angenommene Anrufe, neue Nachrichten, Batterieladezustand, usw.
- E Personalisierung des Systems je nach Nutzer und Benachrichtigungen.** Einige Einstellungen können in den Benutzerkonten der Personalisierungsfunktion gespeichert werden und können daher automatisch geändert werden, wenn das Benutzerkonto gewechselt wird.

### Unterer Bildschirmbereich

*Gültig für das Infotainment-System: Connect System.*

- F** Ansichtsmodus des Hauptmenüs:  
 @: Hauptmenü mit den 6 Hauptfunktionen, die sich auf 2 Bildschirmen verteilen (3 + 3, der Benutzer kann diese durch längeres Drücken der Funktion individuell anpassen).  
 ⊕: Hauptmenü im Ansichtsmodus Mosaik (alle Funktionen des Infotainment-Systems).
- G** Schnelzugriff auf die Funktionen des Infotainment-Systems (bis zu 10 Funktionen, 5 + 5, die der Benutzer individuell anpassen kann). Durch längeres Drücken auf das Symbol können Sie die betreffenden Funktionen auswählen/abwählen.

## Assistent für die Erstkonfiguration

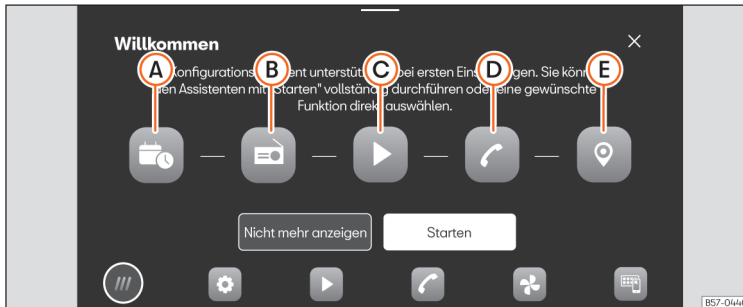

**Abb. 14** Schematische Darstellung: Assistent für die Erstkonfiguration

Der Assistent für die Erstkonfiguration hilft Ihnen bei der Einstellung des Infotainment-Systems, wenn Sie zum ersten Mal darauf zugreifen.

Jedes Mal, wenn Sie das Infotainment-System einschalten, erscheint die Bildschirmanzeige der Erstkonfiguration »»» (Abb. 14), wenn Sie nicht alle Parameter eingestellt (markiert mit „✓“) oder nicht die Funktionstaste **Nicht mehr anzeigen** gedrückt haben.

Funktionsflächen:

- A** Drücken, um Tag und Uhrzeit einzustellen.
- B** Drücken, um die Radiosender mit dem derzeit besten Empfang zu suchen und zu speichern.
- C** Drücken, um auf die Einstellungen Online-Medien zuzugreifen.

**D** Drücken, um Ihr Mobilfunktelefon mit dem Infotainment-System zu koppeln.

**E** Drücken, um die Heimatadresse anhand der aktuellen Position oder durch die manuelle Eingabe der Adresse auszuwählen.

**Nicht mehr anzeigen** Deaktiviert die Möglichkeit der Konfiguration des Infotainment-Systems. Wenn die Erstkonfiguration durchgeführt werden soll, ist auf **Hilfe** zuzugreifen.

**Starten** Startet den Konfigurationsassistenten.

**Beenden** Drücken, um nach der Durchführung von ein oder mehreren Einstellungen die Konfiguration im Hauptmenü des Assistenten zu beenden.

**✕** Schließe den Konfigurationsassistenten.

## Fahrzeuginformationen

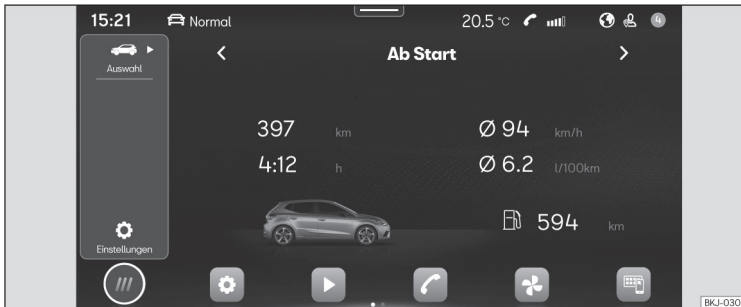

**Abb. 15** Schematische Darstellung: Information und Fahrzeugstatus

Durch Drücken auf **Fahrzeug > Auswahl** öffnet sich das Menü Fahrzeuginformationen mit folgenden Untermenüs:

- **Digital Cockpit:** Es werden die verschiedenen möglichen Ansichten der im Digital Cockpit angezeigten Informationen eingeblendet »» S. 16.
- **Fahrdaten:** Angezeigt werden Durchschnittsverbrauch, Durchschnittsgeschwindigkeit, Fahrstrecke, Fahrzeit und Reichweite. Verfügbar sind 3 Speicher: „Ab Start“, „Langzeit“ und „Ab Tanken“.
- **Fahrzeugstatus:** Die Warnung vor Störungen, Zwischenfällen, Speichern des Reifendrucks oder Informationen des nächsten Inspektionssdienstes werden angezeigt.

## Assistenten und Fahrzeugeinstellungen



**Abb. 16** Schematische Darstellung: Assistenten und Fahrzeugeinstellungen

Durch Drücken auf  **Fahrerassistenz** im Hauptmenü öffnet sich das Menü der Assistenten und Fahrzeugeinstellungen.

Die Anzahl von Assistenten und Einstellungen hängt von der Version oder des betreffenden Landes ab.

- Parkassistent »» S. 169
- ESC, Stabilisierungsprogramme und bremsunterstützende Systeme aktivieren/deaktivieren »» S. 138.
- Start-Stopp-System aktivieren und deaktivieren »» S. 123
- Automatische Distanzregelung (ACC) »» S. 149.
- Spurhalteassistent (Lane Assist) »» S. 158.
- Bremsunterstützende Systeme (Front Assist) »» S. 155.
- Müdigkeitserkennung »» S. 23
- Verkehrszeichenerkennung »» S. 25
- Spurwechselassistent »» S. 164

# Sicherheit

## Fahrsicherheit

### Sicherheit geht vor!

#### WARNUNG

- **Dieser Abschnitt hält wichtige Informationen zum Umgang mit dem Fahrzeug für den Fahrer und seine Mitfahrer bereit. Weitere wichtige Informationen, die Sie zur eigenen Sicherheit und zur Sicherheit Ihrer Mitfahrer wissen sollten, befinden sich auch in den anderen Kapiteln Ihres Bordbuches.**
- **Stellen Sie sicher, dass sich das komplette Bordbuch immer im Fahrzeug befindet. Das gilt ganz besonders, wenn Sie das Fahrzeug an andere verleihen oder verkaufen.**

### Vor der Fahrt

Zu Ihrer eigenen Sicherheit und der Sicherheit Ihrer Mitfahrer beachten Sie vor jeder Fahrt folgende Punkte:

- Stellen Sie sicher, dass die Beleuchtungs- und Blinkanlage am Fahrzeug einwandfrei funktioniert.
- Kontrollieren Sie den Reifendruck.

- Stellen Sie sicher, dass alle Fensterscheiben eine klare und gute Sicht nach außen gewährleisten.
- Befestigen Sie mitgeführte Gepäckstücke sicher »» S. 231.
- Stellen Sie sicher, dass keine Gegenstände die Pedale behindern können.
- Stellen Sie die Spiegel, den Vordersitz und die Kopfstütze Ihrer Körpergröße entsprechend ein.
- Achten Sie darauf, dass sich die Kopfstützen der Rücksitze in Gebrauchsstellung befinden »» S. 90.
- Weisen Sie Mitfahrer darauf hin, die Kopfstützen ihrer Körpergröße entsprechend einzustellen.
- Schützen Sie Kinder durch einen geeigneten Kindersitz und ordnungsgemäß angelegten Sicherheitsgurt »» S. 53.
- Nehmen Sie die richtige Sitzposition ein. Weisen Sie auch Ihre Mitfahrer an, die richtige Sitzposition einzunehmen »» S. 37.
- Legen Sie stets den Sicherheitsgurt vor Fahrtantritt richtig an. Weisen Sie auch Ihre Mitfahrer an, sich ordnungsgemäß anzugurten »» S. 40.

### Sicherheitsfaktoren

Als Fahrer tragen Sie die Verantwortung für sich und Ihre Mitfahrer.

- Lassen Sie sich nicht vom Verkehrsgeschehen ablenken, z.B. durch Ihre Mitfahrer oder durch Telefongespräche.
- Fahren Sie niemals, wenn Ihre Fahrtüchtigkeit beeinträchtigt ist (z.B. durch Medikamente, Alkohol, Drogen).
- Halten Sie die Verkehrsregeln und die angegebenen Geschwindigkeiten ein.
- Passen Sie die Fahrgeschwindigkeit stets dem Straßenzustand sowie den Verkehrs- und Witterungsverhältnissen an.
- Machen Sie auf langen Reisen regelmäßige Pausen – spätestens jedoch alle zwei Stunden.
- Fahren Sie nach Möglichkeit nicht, wenn Sie müde sind oder unter Zeitdruck stehen.





#### WARNUNG

**Das Fahren unter Einfluss von Alkohol, Drogen, Medikamenten und Betäubungsmitteln kann schwere Unfälle und tödliche Verletzungen verursachen.**

- **Alkohol, Drogen, Medikamente und Betäubungsmittel können die Wahrnehmung, Reaktionszeiten und Fahrsicherheit erheblich beeinträchtigen, was den Verlust der Fahrzeugkontrolle zur Folge haben kann.**

### Sicherheitsausstattungen

Ihre Sicherheit und die Sicherheit Ihrer Mitfahrer sollten Sie nicht aufs Spiel setzen. Im Falle eines Unfalls können Sicherheitsausstattungen die Verletzungsgefahr reduzieren. Die folgenden Punkten enthalten einen Teil der Sicherheitsausstattung in Ihrem SEAT-Fahrzeug:<sup>1)</sup>

- Optimierte Sicherheitsgurte an allen Sitzplätzen.
- Gurtstraffer an den Sicherheitsgurten von Fahrer, Beifahrer und auf den äußeren Rücksitzen.
- Gurtkraftbegrenzer an den Sicherheitsgurten von Fahrer, Beifahrer und auf den äußeren Rücksitzen.
- Rote Warnleuchte  und ggf. Gurtstatusanzeige.
- Frontairbags für Fahrer und Beifahrer.
- Seitenairbags für Fahrer und Beifahrer.
- Kopfairbags auf beiden Seiten des Fahrzeugs.
- Gelbe Airbag-Kontrollleuchte .
- Gelbe Kontrollleuchte **PASSENGER AIR BAG OFF**  in der Mittelkonsole.
- Gelbe Kontrollleuchte **PASSENGER AIR BAG ON**  in der Mittelkonsole.
- Steuergeräte und Sensoren.
- Sicherheitsoptimierte und höhenverstellbare Kopfstützen.

- Einstellbare Lenksäule.
- ISOFIX/i-Size-Befestigungspunkte für Kindersitze.
- Befestigungspunkte für den oberen Haltegurt für Kindersitze.

Die genannten Sicherheitsausstattungen dienen dazu, Sie und Ihre Mitfahrer in Unfallsituationen bestmöglich zu schützen. Diese Sicherheitsausstattungen nützen Ihnen oder Ihren Mitfahrern nichts, wenn Sie oder Ihre Mitfahrer eine falsche Sitzposition einnehmen oder diese Ausstattungen nicht richtig einstellen oder anwenden.

Sicherheit geht jeden etwas an!

## Richtige Sitzposition der Fahrzeuginsassen

### Richtige Sitzposition auf dem Sitz

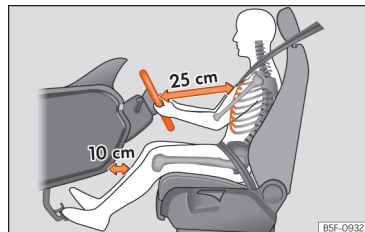

**Abb. 17** Der richtige Abstand des Fahrers zum Lenkrad muss mindestens 25 cm (10 inch) betragen.

<sup>1)</sup> Modell-/marktabhängig.

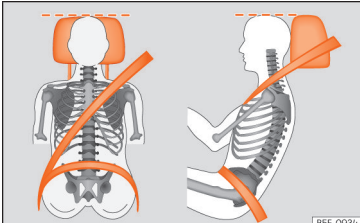

**Abb. 18** Richtiger Gurtbandverlauf und richtige Kopfstützeinstellung.

Im Folgenden sind die richtigen Sitzpositionen für den Fahrer und die Mitfahrer angegeben.

Personen, die aufgrund ihrer körperlichen Gegebenheiten die richtige Sitzposition nicht erreichen können, sollten sich bei einem Fachbetrieb über mögliche Sondereinbauten informieren. Nur mit der richtigen Sitzposition erlangt man die optimale Schutzwirkung des Sicherheitsgurts und der Airbags. SEAT empfiehlt den Besuch bei einem SEAT-Betrieb.

Zur eigenen Sicherheit und um Verletzungen im Falle eines plötzlichen Bremsmanövers oder Unfalls zu reduzieren, empfiehlt SEAT folgende Sitzpositionen:

### Für alle Fahrzeuginsassen gilt:

- Kopfstütze so einstellen, dass die Oberkante der Kopfstütze sich möglichst auf einer Linie mit dem oberen Teil des Kopfs – jedoch nicht nied-

riger als Augenhöhe – befindet. Den Hinterkopf so nah wie möglich an der Kopfstütze positionieren »» (Abb. 18).

- Bei geringer Körperhöhe Kopfstütze ganz nach unten schieben, auch wenn sich der Kopf dann unterhalb der Kopfstützenoberkante befindet.
- Bei großer Körperhöhe Kopfstütze bis zum Anschlag nach oben schieben.
- Während der Fahrt beide Füße im Fußraum lassen.
- Sicherheitsgurte richtig einstellen und anlegen »» S. 40.

### Für den Fahrer gilt zusätzlich:

- Sitzlehne in eine aufrechte Position stellen, sodass der Rücken vollständig an der Sitzlehne anliegt.
- Lenkrad so einstellen, dass der Abstand zwischen Lenkrad und Brustbein mindestens 25 cm (10 Zoll) beträgt »» (Abb. 17) und das Lenkrad mit beiden Händen und leicht gebeugten Armen seitlich am äußeren Rand festgehalten werden kann.
- Das eingestellte Lenkrad muss immer in Richtung des Brustkorbs und nicht in Richtung des Gesichts zeigen.
- Fahrersitz in Längsrichtung so einstellen, dass die Pedale mit leicht angewinkelten Beinen durchgetreten werden können und der Abstand zur Instrumententafel im Kniebereich mindestens 10 cm (4 Zoll) beträgt »» (Abb. 18).

- Fahrersitz in der Höhe so einstellen, dass der oberste Punkt des Lenkrads erreicht werden kann.
- Immer beide Füße im Fußraum lassen, um jederzeit die Kontrolle über das Fahrzeug zu behalten.

### Für den Beifahrer gilt zusätzlich:

- Sitzlehne in eine aufrechte Position stellen, sodass der Rücken vollständig an der Sitzlehne anliegt.
- Beifahrersitz so weit wie möglich nach hinten schieben (mindestens 25 cm Platz zwischen Brustkorb und Instrumententafel). Beträgt der Abstand weniger als 25 cm, kann Sie das Airbag-System nicht richtig schützen.

### Anzahl der Sitzplätze

Das Fahrzeug verfügt über **5** Sitzplätze, 2 Sitzplätze vorne und 3 Sitzplätze hinten. Jeder Sitzplatz ist mit einem Sicherheitsgurt ausgestattet.

Prüfen Sie in den amtlichen Fahrzeugpapieren die Anzahl der für Ihr Fahrzeug zugelassenen Insassen.



### **WARNUNG**

Eine falsche Sitzposition im Fahrzeug kann bei plötzlichen Fahr- und Bremsmanövern, bei einem Zusammenstoß oder Unfall und beim Auslösen der Airbags das Risiko schwerer oder tödlicher Verletzungen erhöhen.

- Alle Fahrzeuginsassen müssen vor Fahrtantritt immer die richtige Sitzposition einnehmen und während der Fahrt beibehalten. Das gilt auch für das Anlegen des Sicherheitsgurts.
- Niemals mehr Personen mitnehmen, als Sitzplätze mit Sicherheitsgurten im Fahrzeug vorhanden sind.
- Kinder immer mit einem zugelassenen und geeigneten Rückhaltesystem gemäß ihrer Körpergröße und ihrem Gewicht im Fahrzeug sichern »» S. 53.
- Füße während der Fahrt immer im Fußraum halten. Niemals beispielsweise die Füße auf den Sitz oder auf die Instrumententafel legen bzw. niemals aus dem Fenster halten. Der Airbag und der Sicherheitsgurt können sonst keine Schutzwirkung entfalten, sondern können das Verletzungsrisiko bei einem Unfall erhöhen.

### **Gefahr durch eine falsche Sitzposition**

Wenn die Sicherheitsgurte nicht getragen werden oder falsch angelegt wurden, erhöht sich das Risiko schwerer oder tödlicher Verletzun-

gen. Die Sicherheitsgurte können nur bei richtigem Gurtbandverlauf ihre optimale Schutzwirkung erreichen. Eine falsche Sitzposition beeinträchtigt erheblich die Schutzwirkung der Sicherheitsgurte. Die Folge können schwere oder gar tödliche Verletzungen sein. Das Risiko schwerer oder tödlicher Verletzungen erhöht sich insbesondere dann, wenn ein auslösender Airbag den Fahrzeuginsassen trifft, der eine falsche Sitzposition eingenommen hat. Der Fahrer trägt die Verantwortung für alle Fahrzeuginsassen und insbesondere für Kinder, die im Fahrzeug befördert werden.

Die folgende Aufzählung enthält Beispiele, welche Sitzpositionen für alle Fahrzeuginsassen gefährlich werden können.

#### **Wenn das Fahrzeug in Bewegung ist:**

- Niemals im Fahrzeug stehen.
- Niemals auf den Sitzen stehen.
- Niemals auf den Sitzen knien.
- Niemals die Sitzlehne stark nach hinten neigen.
- Niemals gegen die Instrumententafel lehnen.
- Niemals auf der Rücksitzbank hinlegen.
- Niemals nur auf den vorderen Bereich des Sitzes setzen.
- Niemals zur Seite gerichtet sitzen.
- Niemals aus dem Fenster lehnen.
- Niemals die Füße aus dem Fenster halten.

- Niemals die Füße auf die Instrumententafel legen.
- Niemals die Füße auf das Sitzpolster oder auf die Sitzlehne legen.
- Niemals im Fußraum mitfahren.
- Niemals auf den Armlehnen sitzen.
- Niemals ohne angelegten Sicherheitsgurt auf dem Sitzplatz mitfahren.
- Niemals im Gepäckraum aufhalten.

### **WARNUNG**

Eine falsche Sitzposition im Fahrzeug erhöht bei Unfällen oder plötzlichen Fahr- und Bremsmanövern das Risiko schwerer oder tödlicher Verletzungen.

- Alle Insassen müssen während der Fahrt immer die richtige Sitzposition einnehmen und richtig angegurtet sein.
- Durch falsche Sitzpositionen, das Nichtanlegen des Sicherheitsgurts oder zu geringem Abstand zum Airbag setzen sich die Fahrzeuginsassen lebensgefährlichen oder tödlichen Verletzungsgefahren aus, insbesondere wenn die Airbags auslösen und sie treffen.

## Die Sicherheitsgurte

### Einleitung zum Thema



**Abb. 19** Richtig angegurte Fahrer werden bei einem plötzlichen Bremsmanöver nicht nach vorne geschleudert.

Sicherheitsgurte, die richtig angelegt sind, halten Fahrzeuginsassen in der richtigen Sitzposition. Die Sicherheitsgurte helfen auch beim Verhindern unkontrollierter Bewegungen, die ihrerseits schwere Verletzungen nach sich ziehen können. Zusätzlich reduzieren richtig angelegte Sicherheitsgurte die Gefahr, aus dem Wagen geschleudert zu werden.

Fahrzeuginsassen mit richtig angelegten Sicherheitsgurten profitieren in hohem Maße von der Tatsache, dass die Bewegungsenergie optimal über die Sicherheitsgurte aufgefangen wird. Auch gewährleisten die Vorderwagenstruktur und andere passive Sicherheitsmerkmale des Fahrzeugs, wie z. B. das Airbag-System,

eine Reduzierung der Bewegungsenergie. Die entstehende Energie wird somit verringert und das Verletzungsrisiko gemindert. Deshalb müssen Sie die Sicherheitsgurte vor jeder Fahrt anlegen, auch wenn Sie nur eine sehr kurze Wegstrecke zurücklegen.

Achten Sie ebenfalls darauf, dass auch Ihre Mitfahrer richtig angegurtet sind. Unfallstatistiken haben bewiesen, dass das richtige Anlegen der Sicherheitsgurte das Risiko von schweren Verletzungen erheblich verringert und die Chance des Überlebens bei einem Unfall vergrößert. Richtig angelegte Sicherheitsgurte erhöhen darüber hinaus die optimale Schutzwirkung von auslösenden Airbags im Falle eines Unfalles. Aus diesem Grund ist in den meisten Ländern deshalb die Benutzung der Sicherheitsgurte gesetzlich vorgeschrieben.

Obwohl Ihr Fahrzeug mit Airbags ausgestattet ist, müssen die Sicherheitsgurte angelegt und getragen werden. Die Frontairbags beispielsweise lösen nur in einigen Frontalunfällen aus. Die Frontairbags lösen nicht bei leichten Frontalkollisionen, leichten Seitenkollisionen, Heckkollisionen, Überschlag und bei Unfällen aus, bei denen der Airbag-Auslösewert im Steuergerät nicht überschritten wurde.

### Wichtige Sicherheitshinweise zum Umgang mit den Sicherheitsgurten

- Tragen Sie den Sicherheitsgurt immer so, wie es in diesem Abschnitt beschrieben wird.
- Stellen Sie sicher, dass die Sicherheitsgurte jederzeit angelegt werden können und nicht beschädigt sind.

#### **⚠️ WARNUNG**

- **Wenn Sie die Sicherheitsgurte nicht tragen oder falsch angelegt haben, so erhöht sich das Risiko lebensgefährlicher oder tödlicher Verletzungen. Die optimale Schutzwirkung der Sicherheitsgurte wird nur erreicht, wenn Sie die Sicherheitsgurte richtig benutzen.**
- **Mit einem Sicherheitsgurt dürfen sich niemals zwei Personen (auch Kinder nicht) angurten.**
- **Lösen Sie niemals den angelegten Sicherheitsgurt, solange das Fahrzeug in Bewegung ist – Lebensgefahr!**
- **Das Gurtband darf nicht über feste oder zerbrechliche Gegenstände (Brille, Kugelschreiber etc.) führen, weil dadurch bei Unfällen Verletzungen verursacht werden können.**
- **Das Gurtband darf nicht eingeklemmt oder beschädigt sein oder an scharfen Kanten scheuern.**
- **Tragen Sie den Sicherheitsgurt niemals unter dem Arm oder in einer anderen falschen Position.**

- Stark auftragende, offene Kleidung (z.B. Mantel über Sweatshirt) beeinträchtigt den einwandfreien Sitz und die Funktion der Sicherheitsgurte.
- Der Einführtrichter für die Schlosszunge darf nicht durch Papier oder Ähnliches verstopft sein, da sonst die Schlosszunge nicht sicher einrasten kann.
- Verändern Sie niemals den Gurtbandverlauf durch Gurtbandklammern, Halteösen oder Ähnliches.
- Ausgefranzte oder eingerissene Sicherheitsgurte, Beschädigungen der Gurtverbindungen, des Aufrollautomaten oder des Schlossteils können im Falle eines Unfalles schwere Verletzungen verursachen. Prüfen Sie deshalb regelmäßig den Zustand aller Sicherheitsgurte.
- Sicherheitsgurte, die während eines Unfalls extrem belastet wurden, müssen von einem Fachbetrieb erneuert werden. Die Erneuerung kann notwendig sein, auch wenn keine offensichtliche Beschädigung vorliegt. Außerdem sind die Verankerungen der Sicherheitsgurte zu prüfen.
- Versuchen Sie niemals, die Sicherheitsgurte selbst zu reparieren. Die Sicherheitsgurte dürfen niemals in irgendeiner Art und Weise verändert oder ausgebaut werden.
- Das Gurtband muss sauber gehalten werden, da durch grobe Verschmutzung die Funktion des Gurtaufrollautomaten beeinträchtigt werden kann.

### Gurtanschnallanzeige



#### Leuchtet rot

Nicht angelegter Sicherheitsgurt des Fahrers bzw. Beifahrers.

Die Kontrollleuchte  erinnert den Fahrer daran, den Sicherheitsgurt anzulegen.

Bevor Sie losfahren:

- Legen Sie stets den Sicherheitsgurt vor Fahrtantritt richtig an.
- Weisen Sie auch Ihre Mitfahrer an, den Sicherheitsgurt vor Fahrtantritt richtig anzulegen.
- Schützen Sie Kinder mit einem geeigneten Kinderrückhaltesystem, das der Größe und dem Alter des Kindes entspricht » S. 53.

Wenn der Sicherheitsgurt des Fahrers oder des Beifahrers bei Fahrtbeginn und einer Geschwindigkeit von mehr als etwa 25 km/h (15 mph) nicht angelegt ist oder wenn die Sicherheitsgurte während der Fahrt abgelegt werden, ertönt einige Sekunden lang ein akustisches Signal. Außerdem blinkt die Warnleuchte  auf dem Bildschirm des Kombi-Instruments.

Die Kontrollleuchte  im Kombi-Instrument erlischt erst dann, wenn der Fahrer bzw. Beifahrer bei eingeschalteter Zündung den Sicherheitsgurt anlegt.

Anzeige, dass die Gurte auf den hinteren Plätzen angelegt sind



**Abb. 20** Kombi-Instrument: Gurtstatusanzeige für die hinteren Sitzplätze.

Je nach Modellversion informiert die Gurtstatusanzeige » (Abb. 20) den Fahrer am Bildschirm des Kombi-Instruments, ob die Insassen auf den Plätzen hinten den entsprechenden Sicherheitsgurt angelegt haben.



Anzeige, dass der entsprechende Platz nicht besetzt ist.



Zeigt an, dass der Platz ist besetzt und der Mitfahrer seinen Sicherheitsgurt angelegt hat.

Wenn ein Fahrzeuginsasse auf den Rücksitzen seinen Sicherheitsgurt während der Fahrt ablegt, leuchtet das Symbol  für maximal 60 Sekunden auf. Bei einer Geschwindigkeit von mehr als ca. 25 km/h (15 mph) ertönt zudem für einige Sekunden ein akustisches Warnsignal.

Wenn während der Fahrt auf den hinteren Sitzplätzen ein Sicherheitsgurt an- oder abgelegt wird, erfolgt die Anzeige des Gurtstatus für etwa 30 Sekunden.

### Frontalunfälle und die Gesetze der Physik



**Abb. 21** Der nicht angegurte Fahrer wird nach vorn geschleudert.



**Abb. 22** Der nicht angegurte Mitfahrer auf dem Rücksitz wird nach vorn auf den angegurten Fahrer geschleudert.

Das physikalische Prinzip eines Frontalunfalls ist einfach zu erklären. Sobald sich ein Fahrzeug in Bewegung setzt, wirkt sowohl auf das Fahrzeug als auch auf die Insassen des Fahrzeugs eine Energie, die als „kinetische Energie“ bezeichnet wird.

Die Größe der „kinetischen Energie“ hängt ganz wesentlich von der Fahrzeuggeschwindigkeit, vom Gewicht des Fahrzeugs und der Fahrzeuginsassen ab. Bei steigender Geschwindigkeit und zunehmendem Gewicht muss mehr Energie im Falle eines Unfalls „abgebaut“ werden.

Die Geschwindigkeit des Fahrzeugs ist jedoch der bedeutsamere Faktor. Wenn sich beispielsweise die Geschwindigkeit von 25 km/h auf 50 km/h (von 15 mph auf 30 mph) verdoppelt, vervierfacht sich die entsprechende kinetische Energie!

Da die Fahrzeuginsassen in unserem Beispiel keine Sicherheitsgurte tragen, wird im Falle eines Aufpralls die gesamte Bewegungsenergie der Fahrzeuginsassen nur durch den Aufprall an die Mauer abgebaut.

Selbst wenn Sie nur mit einer Geschwindigkeit zwischen 30 km/h (19 mph) und 50 km/h (30 mph) fahren, werden bei einem Unfall am Körper Kräfte wirksam, die leicht eine Tonne (1.000 kg) übersteigen können. Die auf Ihren Körper wirkenden Kräfte steigen bei höheren Geschwindigkeiten sogar noch an.

Fahrzeuginsassen, die ihre Sicherheitsgurte nicht angelegt haben, sind also nicht mit ihrem Fahrzeug „verbunden“. Bei einem Frontalunfall werden sich diese Personen folglich mit der gleichen Geschwindigkeit weiterbewegen, mit der sich das Fahrzeug vor dem Aufprall bewegt hat! Dieses Beispiel gilt nicht nur für Frontalunfälle, sondern für alle Arten von Unfällen und Kollisionen.

Schon bei geringen Aufprallgeschwindigkeiten werden am Körper Kräfte wirksam, die nicht mehr mit den Händen kompensiert werden können. Bei einem Frontalunfall werden nicht angegurte Insassen nach vorn geschleudert und prallen unkontrolliert auf Teile im Fahrzeuginnenraum, wie z.B. Lenkrad, Instrumententafel oder Frontscheibe »» **(Abb. 21)**.

Auch für Insassen auf den Rücksitzen ist es wichtig, sich richtig anzugurten, da sie sonst bei einem Unfall unkontrolliert durch den Fahrzeuginnenraum geschleudert würden. Ein nicht an-

gegurterter Mitfahrer auf dem Rücksitz gefährdet also nicht nur sich selbst, sondern auch die Insassen auf den Vordersitzen »» **Abb. 22**.

### Sicherheitsgurt an- und ablegen

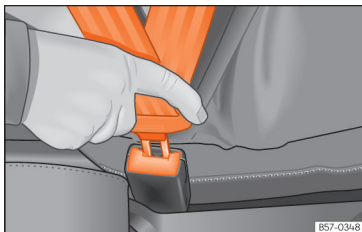

**Abb. 23** Schloßzunge des Sicherheitsgurts in das Gurtschloß einstecken.

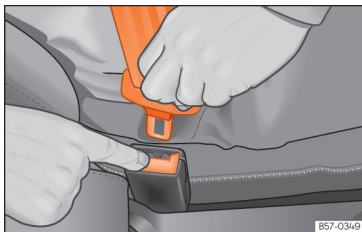

**Abb. 24** Schloßzunge vom Gurtschloß lösen.

Richtig angelegte Sicherheitsgurte halten die Insassen bei einem Bremsmanöver oder Unfall so in Position, dass sie maximalen Schutz bieten können »» **△**.

### Sicherheitsgurt anlegen

Legen Sie den Sicherheitsgurt vor jeder Fahrt an.

- Stellen Sie den Vordersitz und die Kopfstütze richtig ein »» S. 37.
- Die Rücksitzlehne in aufrechter Position einrasten »» **△**.
- Gurtband an der Schloßzunge gleichmäßig über Brust und Becken ziehen. **Den** Gurt nicht verdrehen »» **△**.
- Schloßzunge fest in das zum Sitzplatz gehörende Gurtschloß stecken »» **Abb. 23**.
- Zugprobe am Sicherheitsgurt machen, ob die Schloßzunge sicher im Schloß eingerastet ist.

### Sicherheitsgurt abnehmen

Sicherheitsgurt nur bei stehendem Fahrzeug ablegen »» **△**.

- Rote Taste im Gurtschloß drücken »» **Abb. 24**. Die Schloßzunge springt heraus.
- Führen Sie den Gurt von Hand zurück, damit das Gurtband leichter aufrollt, der Sicherheitsgurt sich nicht verdreht und die Verkleidung nicht beschädigt wird.

### **△** WARNUNG

- Die optimale Schutzwirkung der Sicherheitsgurte wird nur erreicht, wenn sich die Sitzlehne in einer aufrechten Position befindet und der Sicherheitsgurt der Körpergröße entsprechend richtig angelegt ist.
- Das Ablegen des Sicherheitsgurts während der Fahrt kann bei einem Unfall oder Bremsmanöver zu schweren oder tödlichen Verletzungen führen!
- Der Sicherheitsgurt selbst oder ein loser Sicherheitsgurt kann schwere Verletzungen verursachen, wenn sich der Sicherheitsgurt von harten Körperteilen in Richtung der Weichteile (z.B. Bauch) verschiebt.

### Richtiger Gurtbandverlauf

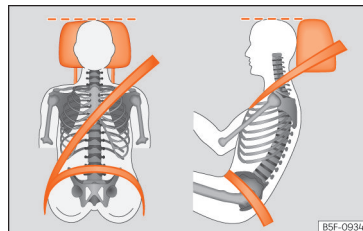

**Abb. 25** Richtiger Gurtbandverlauf und richtige Kopfstützeinstellung von vorne und seitlich betrachtet



**Abb. 26** Gurtbandverlauf bei schwangeren Frauen.

Nur mit einem richtigen Gurtbandverlauf bieten angelegte Sicherheitsgurte bei einem Unfall optimalen Schutz und verringern das Risiko schwerer oder tödlicher Verletzungen. Außerdem hält der richtige Gurtbandverlauf den Insassen so in Position, dass der auslösende Airbag maximalen Schutz bieten kann. Deshalb immer den Sicherheitsgurt anlegen und auf richtigen Gurtbandverlauf achten.

Eine falsche Sitzposition kann schwere oder tödliche Verletzungen verursachen »» Kapitel „Richtige Sitzposition der Fahrzeuginsassen“ auf Seite 37 beachten..

- Schultergurtteil des Sicherheitsgurtes muss immer über die Schultermitte verlaufen und niemals über den Hals, über dem Arm, unter dem Arm oder hinter dem Rücken.

- Beckengurtteil des Sicherheitsgurtes muss immer vor dem Becken verlaufen und niemals über dem Bauch.
- Sicherheitsgurt immer flach und fest am Körper anliegen lassen. Gurtband ggf. etwas nachziehen.

Bei **schwangeren Frauen** muss der Sicherheitsgurt gleichmäßig über die Brust und möglichst tief vor dem Becken verlaufen sowie flach anliegen, damit kein Druck auf den Unterleib ausgeübt wird - und das während der gesamten Schwangerschaft »» (Abb. 26).

### Gurtbandverlauf der Körpergröße anpassen

Der Gurtbandverlauf kann durch die Höheneinstellung der Vordersitze angepasst werden.

### ⚠️ WARNUNG

Ein falscher Gurtbandverlauf kann schwere oder tödliche Verletzungen im Falle eines Unfalls verursachen.

- Das Schultergurtteil des Sicherheitsgurtes muss über die Schultermitte und niemals unter dem Arm oder über den Hals verlaufen.
- Der Sicherheitsgurt muss flach und fest am Oberkörper anliegen.
- Das Beckengurtteil des Sicherheitsgurtes muss vor dem Becken verlaufen und niemals über dem Bauch. Der Sicherheitsgurt muss flach und fest am Becken anliegen. Gurtband ggf. etwas nachziehen.

- Das Beckengurtteil des Sicherheitsgurtes muss bei Schwangeren möglichst tief vor dem Becken verlaufen und „um den runden Bauch herum“ flach anliegen »» (Abb. 26).
- Gurtband beim Tragen nicht verdrehen.
- Den Sicherheitsgurt nach korrekter Einstellung nicht mit der Hand vom Körper abhalten.
- Gurtband nicht über feste oder zerbrechliche Gegenstände führen, z. B. Brille, Kugelschreiber oder Schlüssel.
- Gurtbandverlauf niemals durch Gurtbandklammern, Halteösen oder Ähnliches verändern.

### Information

Personen, die aufgrund ihrer körperlichen Gegebenheiten den optimalen Gurtbandverlauf nicht erreichen können, sollten sich bei einem Fachbetrieb über mögliche Sondereinbauten informieren, um die optimale Schutzwirkung des Sicherheitsgurtes und der Airbags zu erlangen. SEAT empfiehlt den Besuch bei einem SEAT-Betrieb.

### Gurtaufrollautomat, Gurtstraffer und Gurtkraftbegrenzer

Die Sicherheitsgurte sind Teil des Sicherheitssystems des Fahrzeugs »» S. 37. Dieses Sicherheitssystem hat die folgenden wichtigen Funktionen:

### Gurtaufrollautomat

Die Sicherheitsgurte von Fahrer, Beifahrer und auf den äußeren Rücksitzen (sowie je nach Ausstattung auch auf dem mittleren Rücksitz) sind im Schultergurt-Teil mit einem Gurtaufrollautomat versehen. Dieser Gurtaufrollautomat gewährleistet die vollständige Bewegungsfreiheit, wenn langsam am Schultergurtteil gezogen wird oder während des normalen Fahrbetriebs. Beim schnellen Herausziehen des Sicherheitsgurtes, bei Bremsmanövern, Bergfahrten, in Kurven und beim Beschleunigen blockiert der Gurtaufrollautomat den Sicherheitsgurt jedoch.

### Gurtstraffer

Die Sicherheitsgurte der Vordersitze sowie, je nach Ausstattung, der äußeren Rücksitze sind mit Gurtstraffern ausgestattet.

Die Gurtstraffer werden im Falle von schweren Frontal- und Seitenkollisionen, Auffahrunfällen mit Heckaufprall über Sensoren ausgelöst und spannen die Sicherheitsgurte entgegen dem Gurtausgang.

Lockere Sicherheitsgurte werden durch den Gurtspanner gespannt. Auf diese Weise kann die Bewegung der Insassen nach vorn sowie in Aufprallrichtung gedämpft werden.

Die Gurtstraffer arbeiten mit dem Airbag-System zusammen. Die Gurtstraffer werden bei einem Überschlag nicht ausgelöst, wenn die Kopfairbags nicht aktiviert werden.

<sup>1)</sup> Nur bei Ausstattung mit dem System PreCrash.

Beim Auslösen kann feiner Staub entstehen. Das ist völlig normal und lässt nicht auf einen Brand im Fahrzeug schließen.

### Gurtkraftbegrenzer

Je nach Ausstattung und dem jeweiligen Land verringert der Gurtkraftbegrenzer bei einem Unfall die vom Sicherheitsgurt auf den Körper ausgeübte Kraft.

#### Information

- **Im Anschluss an bestimmte Fahrsituationen können die reversiblen Gurtstraffer der Sicherheitsgurte dauerhaft gespannt bleiben<sup>1)</sup>. Um den Sicherheitsgurt zu entspannen, muss er in einem solchen Fall bei stehendem Fahrzeug von Hand abgenommen und wieder ordnungsgemäß angelegt werden.**
- **Bei der Verschrottung des Fahrzeugs oder von Einzelteilen des Systems sind die diesbezüglichen Sicherheitsvorschriften zu beachten. Diese Vorschriften sind den Fachbetrieben bekannt.**

### Service und Entsorgung der Gurtstraffer

Die Gurtstraffer sind Bestandteil der Sicherheitsgurte, die an den Sitzplätzen Ihres Fahrzeuges vorhanden sind. Wenn Sie Arbeiten am Gurtstraffer sowie Aus- und Einbauarbeiten von

Systemteilen wegen anderer Reparaturarbeiten ausführen, kann der Sicherheitsgurt beschädigt werden. Das kann zur Folge haben, dass die Gurtstraffer im Falle eines Unfalls nicht richtig oder gar nicht funktionieren.

Damit die Wirksamkeit der Gurtstraffer nicht beeinträchtigt wird und ausgebaute Teile keine Verletzungen und Umweltverschmutzungen verursachen, müssen Vorschriften beachtet werden, die den Fachbetrieben bekannt sind.

#### WARNUNG

Der unsachgemäße Umgang und selbst durchgeführte Reparaturen an Sicherheitsgurten, Gurtaufrollautomaten und Gurtstraffern können das Risiko von schweren oder tödlichen Verletzungen erhöhen. Die Gurtstraffer werden dabei möglicherweise nicht ausgelöst, obwohl sie es sollten, oder die Auslösung könnte unvorhergesehen erfolgen.

- **Nehmen Sie niemals selbst weder Reparaturen oder Einstellungen noch den Ein- und Ausbau von Bestandteilen der Sicherheitsgurte und seiner Gurtstraffer vor. Lassen Sie diese Arbeiten immer in einem Fachbetrieb durchführen.**
- **Sicherheitsgurte, Gurtstraffer und Gurtaufrollautomaten, die nicht instand gesetzt werden können, sind zu ersetzen.**

### Umwelthinweis

Die Airbagmodule und Gurtstraffer können Perchlorat enthalten.

Gesetzliche Bestimmungen zur Entsorgung beachten.

## Airbag-System

### Warum muss man sich angurten und eine korrekte Sitzhaltung einnehmen?

Damit die auslösenden Airbags die beste Schutzwirkung erzielen können, muss der Sicherheitsgurt immer richtig getragen und die richtige Sitzposition eingenommen werden.

Das Airbag-System ist kein Ersatz für den Sicherheitsgurt, sondern Teil des gesamten passiven Fahrzeug-Sicherheitskonzeptes. Bitte beachten Sie, dass die bestmögliche Schutzwirkung des Airbag-Systems nur im Zusammenwirken mit den angelegten Sicherheitsgurten und den richtig eingestellten Kopfstützen erreicht wird. Deshalb sind die Sicherheitsgurte nicht nur aufgrund von gesetzlichen Bestimmungen, sondern auch aus Sicherheitsgründen immer anzulegen »» Kapitel „Die Sicherheitsgurte“ auf Seite 40 beachten..

Der Airbag entfaltet sich innerhalb von Millisekunden, so dass, wenn Sie im Moment der Auslösung eine falsche Sitzposition eingenommen

haben, tödliche Verletzungen verursacht werden können. Aus diesem Grund ist es unerlässlich, dass alle Insassen eine richtige Sitzposition während der Fahrt beibehalten.

Starkes Bremsen kurz vor einem Unfall kann bewirken, dass ein nicht angegurter Insasse nach vorne in den Bereich des auslösenden Airbags geschleudert wird. In diesem Fall kann sich der Insasse durch den auslösenden Airbag lebensgefährliche oder tödliche Verletzungen zuziehen. Dies gilt ganz besonders für Kinder.

Halten Sie immer den größtmöglichen Abstand zwischen Ihnen und dem Frontairbag ein. Dadurch können sich die Frontairbags im Falle einer Auslösung vollständig entfalten und somit eine maximale Schutzwirkung bieten.

Die wichtigsten Faktoren für das Auslösen der Airbags sind die Art des Unfalls, der Aufprallwinkel und die Fahrzeuggeschwindigkeit.

Entscheidend für die Auslösung der Airbags ist der bei der Kollision auftretende und vom Steuergerät erfasste Verzögerungsverlauf. Bleibt die während der Kollision aufgetretene und gemessene Fahrzeugverzögerung unterhalb der im Steuergerät vorgegebenen Referenzwerte, werden die Front-, Seiten- und/oder Kopfairbags nicht ausgelöst. Berücksichtigen Sie bitte, dass sichtbare noch so schwere Beschädigungen am Unfallfahrzeug kein zwingender Hinweis darauf sind, dass sich die Airbags ausgelöst haben müssten.

### WARNUNG

Das unsachgemäße Anlegen der Sicherheitsgurte sowie eine falsche Sitzposition können zu schweren oder sogar tödlichen Verletzungen führen.

- Alle Insassen - auch Kinder -, die nicht richtig angegurtet sind, können sich lebensgefährlich oder tödlich verletzen, wenn der Airbag auslöst. Transportieren Sie Kinder im Alter bis 12 Jahre stets auf dem Rücksitz. Nehmen Sie niemals Kinder im Fahrzeug mit, wenn diese ungesichert oder nicht ihrem Gewicht entsprechend gesichert sind.
- Um das Verletzungsrisiko durch einen auslösenden Airbag zu reduzieren, legen Sie den Sicherheitsgurt immer richtig an »» S. 40.

### Beschreibung des Airbag-Systems

Das Airbag-System bietet im Zusammenwirken mit den Sicherheitsgurten einen zusätzlichen Schutz für die Fahrzeuginsassen.

Das Airbag-System besteht (je nach Fahrzeugausstattung) aus folgenden Bauelementen:

- Elektronisches Steuergerät
- Frontairbags für Fahrer und Beifahrer
- Seitenairbags
- Kopfairbags



- Kontrollleuchte  für Airbag im Kombi-Instrument **»» S. 48**
- Schlüsselschalter zum Abschalten des Beifahrer-Frontairbags
- Kontrollleuchte für Ab-/Einschaltung des Beifahrer-Frontairbags.

Die Funktionsbereitschaft des Airbag-Systems wird elektronisch überwacht. Nach jedem Einschalten der Zündung leuchtet die Airbag-Kontrollleuchte für einige Sekunden auf (Selbstdiagnose).

### Eine Störung des Systems liegt vor, wenn die Kontrollleuchte :

- leuchtet beim Einschalten der Zündung nicht auf **»» S. 48**,
- nach dem Einschalten der Zündung nicht nach etwa 4 Sekunden erlischt;
- nach dem Einschalten der Zündung erlischt und wieder aufleuchtet;
- leuchtet während der Fahrt auf oder blinkt.

### Das Airbag-System wird nicht ausgelöst bei:

- ausgeschalteter Zündung;
- leichten Frontalkollisionen;
- leichten Seitenkollisionen;
- Heckkollisionen;

- einem Überschlag des Fahrzeugs, wenn die vom Steuergerät gemessenen dynamischen Merkmale zu gering sind;
- einer Aufprallgeschwindigkeit, die niedriger ist als der im Steuergerät festgelegte Referenzwert.

### **WARNUNG**

- **Die maximale Schutzwirkung der Sicherheitsgurte und des Airbag-Systems wird nur in der richtigen Sitzposition erreicht **»» S. 37**.**
- **Wenn eine Störung im Airbag-System vorliegt, muss das System umgehend durch einen Fachbetrieb überprüft werden. Es besteht sonst die Gefahr, dass das Airbag-System bei einem Unfall gar nicht oder nicht einwandfrei ausgelöst wird.**

### Airbagaktivierung

Das Entfalten des Airbags erfolgt in Sekundenbruchteilen und mit hoher Geschwindigkeit, um bei einem Unfall den zusätzlichen Schutz bieten zu können. Beim Entfalten des Airbags kann feiner Staub entstehen. Das ist normal und lässt nicht auf einen Brand im Fahrzeug schließen.

Das Airbagsystem ist nur bei eingeschalteter Zündung betriebsbereit.

Bei besonderen Unfallsituationen können verschiedene Airbags gleichzeitig ausgelöst werden.

Bei leichten Frontal- und Seitenkollisionen, Heckkollisionen, Überschlagen oder Kippen des Fahrzeugs werden die Airbags **nicht ausgelöst**.

### Auslösefaktoren

Die Umstände, die eine Aktivierung des Airbag-Systems verursachen, können nicht verallgemeinert werden. Einige Faktoren spielen dabei eine wichtige Rolle, wie bspw. die Beschaffenheit des Objekts, auf das das Fahrzeug aufprallt (weich/hart), der Aufprallwinkel, die Fahrzeuggeschwindigkeit, usw.

Entscheidend für die Auslösung der Airbags ist der Verzögerungsverlauf.

Das Steuergerät analysiert den Kollisionsverlauf und löst das jeweilige Rückhaltesystem aus.

Bleibt die während der Kollision aufgetretene und gemessene Fahrzeugverzögerung unterhalb der im Steuergerät vorgegebenen Referenzwerte, werden die Airbags nicht ausgelöst, obwohl das Fahrzeug in Folge des Unfalls durchaus stark deformiert sein kann.

### Bei heftigen Frontalkollisionen erfolgt die Auslösung folgender Airbags:

- Fahrer-Frontairbag.
- Beifahrer-Frontairbag.

### Bei heftigen Seitenkollisionen erfolgt die Auslösung folgender Airbags:

- Kopfairbag auf der Unfallseite.
- Seitenairbag vorn auf der Unfallseite.

### Falls es zu einem Unfall mit Airbagauslösung kommt:

- leuchtet die Innenbeleuchtung (wenn der Schalter für die Innenbeleuchtung in der Türkontaktstellung steht);
- wird die Warnblinkanlage eingeschaltet;
- werden alle Türen entriegelt;
- wird die Kraftstoffzufuhr zum Motor unterbrochen;
- wird ein Notruf getätigt.

### Kontrollleuchten des Airbag-Systems



#### Leuchtet am Schalttafeleinsatz

Airbag- und Gurtstraffersystem gestört. Fachbetrieb aufsuchen und System umgehend prüfen lassen.

#### OFF Leuchtet in der Instrumententafel



Beifahrer-Frontairbag abgeschaltet. Prüfen, ob der Airbag abgeschaltet bleiben muss.





**ODER:** Airbag-System gestört. Fachbetrieb aufsuchen und System umgehend prüfen lassen.

#### ON Leuchtet in der Instrumententafel

Beifahrer-Frontairbag aktiv. Die Kontrollleuchte erlischt automatisch 60 Sekunden nach Einschalten der Zündung.

Beim Einschalten der Zündung leuchten einige Warn- und Kontrollleuchten zur Funktionsprüfung kurz auf. Sie erlöschen nach wenigen Sekunden.

Bleibt die Kontrollleuchte für das Airbag- und Gurtstraffersystem  eingeschaltet oder blinkt sie, weist das auf eine Störung im Airbag- und Gurtstraffersystem hin **»»** . Fachbetrieb aufsuchen und System umgehend prüfen lassen.

Wenn der Beifahrerairbag abgeschaltet ist, bleibt die Warnleuchte **OFF**  im mittleren Bereich der Schalttafel eingeschaltet, um an den abgeschalteten Airbag zu erinnern. Wenn bei abgeschaltetem Beifahrer-Frontairbag die Kontrollleuchte **nicht dauerhaft leuchtet** oder zusammen mit der Kontrollleuchte  im Kombi-Instrument leuchtet, liegt eine Störung im Airbag-System vor **»»** . Wenn das Kontrolllämpchen blinkt, liegt eine Systemstörung der Airbagabschaltung vor **»»** . Fachbetrieb aufsuchen und System umgehend prüfen lassen.

### **WARNUNG**

Bei einer Störung des Airbag- und Gurtstraffersystems können diese möglicherweise nicht einwandfrei, gar nicht oder unverhofft ausgelöst werden.

- Die Insassen laufen Gefahr, schwere oder tödliche Verletzungen zu erleiden. System umgehend von einem Fachbetrieb prüfen lassen.
- Den Kindersitz nicht auf dem Beifahrersitz montieren oder den vorhandenen Kindersitz entfernen! Der Beifahrer-Frontairbag könnte trotz der Störung bei einem Unfall auslösen.

### **HINWEIS**

Aufleuchtende Kontrollleuchten und entsprechende Beschreibungen und Hinweise immer beachten, um Fahrzeugbeschädigungen oder Verletzungen der Insassen zu vermeiden.

## Frontairbags

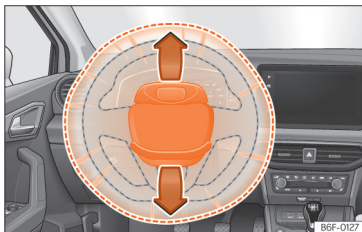

**Abb. 27** Einbauort Fahrerairbag: im Lenkrad.



**Abb. 28** Beifahrerairbag in der Instrumententafel

Der Frontairbag für den Fahrer befindet sich im Lenkrad und der Frontairbag für den Beifahrer in der Instrumententafel. Der Einbauort ist durch das Wort „AIRBAG“ gekennzeichnet.

Die Airbag-Abdeckungen öffnen sich und bleiben beim Auslösen des Fahrer- und Beifahrerairbags am Lenkrad bzw. der Instrumententafel befestigt »» (Abb. 27) , »» (Abb. 28).

Das Frontairbag-System bietet in Ergänzung zu den Sicherheitsgurten einen zusätzlichen Schutz für den Kopf- und Brustbereich des Fahrers und des Beifahrers bei Frontalkollisionen mit höherer Unfallschwere »» ⚠.

Außerdem wird bei bestimmten Frontalkollisionen der Kopfairbag auf beiden Seiten des Fahrzeugs ausgelöst.

Ihre besondere Konstruktion ermöglicht einen kontrollierten Gasausgang, indem der Insasse Druck auf den Sack ausübt. So bleiben Kopf und Torax durch den Airbag geschützt. Nach einem Unfall leert sich der Sack demzufolge so weit, dass die Sicht nach vorne wieder frei wird.

### ⚠ WARNUNG

- Zwischen Insassen der Vordersitze und dem Wirkungsbereich des Airbags dürfen sich keine weiteren Personen, Tiere oder Gegenstände befinden.
- Die Airbags schützen Sie nur bei einem Unfall und müssen nach einer Auslösung ersetzt werden.
- Auch dürfen keine Gegenstände, wie z. B. Becherhalter, Telefonhalterungen auf den Abdeckungen der Airbagmodule befestigt werden.

## Beifahrer-Frontairbag ein- und abschalten



**Abb. 29** Schlüsselschalter zum Ein- und Abschalten des Beifahrerairbags.

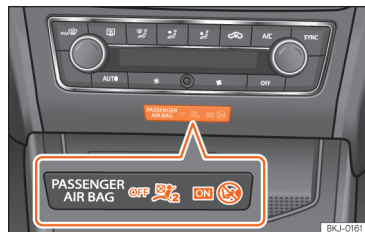

**Abb. 30** Instrumententafel-Mittelteil: Kontrollleuchte für abgeschalteten Beifahrer-Frontairbag.



Schalten Sie den Beifahrerairbag ab, wenn Sie in Ausnahmefällen auf dem Beifahrersitz einen Kindersitz verwenden, bei dem das Kind mit dem Rücken in Fahrtrichtung sitzt.

SEAT empfiehlt, den Kindersitz nur auf dem Rücksitz zu montieren, damit der Beifahrerairbag eingeschaltet bleiben kann.

Wenn der Beifahrerairbag **abgeschaltet** ist, bedeutet dies, dass nur der Frontairbag auf der Beifahrerseite abgeschaltet ist. Alle anderen Airbags im Fahrzeug sind weiterhin funktionsfähig.

### Beifahrer-Frontairbag ein- und abschalten

- Schalten Sie die Zündung aus.
- Öffnen Sie die Tür auf der Beifahrerseite.
- Schlüsselbart des Fahrzeugschlüssels herausklappen.
- Den Schlüsselbart in den für die Abschaltung des Beifahrerairbags vorgesehenen Schlitz einstecken »» (Abb. 29). Dabei sollte der Schlüssel etwa zu 3/4 seiner Länge bis zum Anschlag eingeführt werden.
- Drehen Sie den Schlüssel vorsichtig auf die Position **OFF** (deaktivieren) oder **ON** (aktivieren). Bei Schwierigkeiten, vergewissern Sie sich, dass der Schlüssel bis zum Anschlag eingesteckt wurde.
- Beifahrertür schließen.
- Nach dem Abschalten des Airbags überprüfen, dass bei eingeschalteter Zündung die Kontrollleuchte **OFF**  leuchtet »» (Abb. 30).

- Beim erneuten Einschalten des Airbags überprüfen, dass bei eingeschalteter Zündung die Kontrollleuchte **OFF** , nicht leuchtet und die Kontrollleuchte **ON**  60 Sekunden lang leuchtet und anschließend erlischt.

### ⚠️ WARNUNG

- Der Fahrer ist dafür verantwortlich, ob der Airbag ab- oder eingeschaltet ist.
- Schalten Sie den Airbag nur bei ausgeschalteter Zündung ab! Ansonsten kann dies zu einer Störung des Airbag-Abschaltsystems führen.
- Der Schlüssel sollte in keinem Fall im Schalter für die Airbag-Deaktivierung verbleiben, da er sonst beschädigt werden oder bei der Fahrt versehentlich den Airbag ein- oder ausschalten könnte.
- Abgeschaltete Airbags sollten so bald wie möglich wieder eingeschaltet werden, damit sie wieder ihre Schutzfunktion erfüllen können.

## Seitenairbags



Abb. 31 Seitenairbag im Fahrersitz



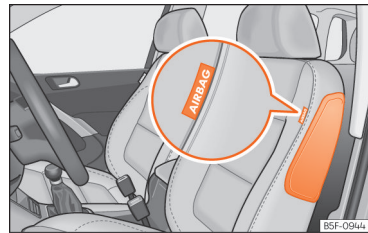

Abb. 32 Komplettaufgeblasener Seitenairbag auf der linken Fahrzeugseite.

Die Seitenairbags befinden sich in den Vordersitzlehnen »» (Abb. 31) , »» (Abb. 32).

Die Einbauorte sind jeweils durch den Schriftzug „AIRBAG“ im oberen Bereich der Rückenlehnen bzw. dem Reliefschriftzug AIRBAG an den unteren Verkleidungen gekennzeichnet.

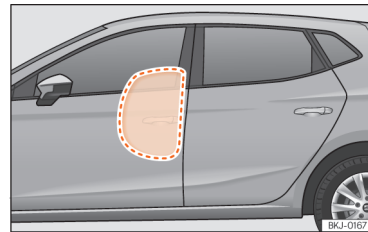
Das Seitenairbag-System bietet in Ergänzung zu den Sicherheitsgurten einen zusätzlichen Schutz für den Oberkörperbereich bei Seitenkollisionen mit höherer Unfallschwere >>> .

Im Fall von Seitenkollisionen verringern die Seitenairbags das Verletzungsrisiko für die Partien des Körpers, die direkt vom Aufprall betroffen sind. Neben des normalen Schutzes der Sicherheitsgurte werden die Insassen auch bei einem Seitenaufprall festgehalten; auf diese Weise entfalten diese Airbags ihre höchste Schutzwirkung.

### **WARNUNG**

- Wenn die Insassen keine Sicherheitsgurte angelegt haben, sich während der Fahrt nach vorne lehnen oder eine falsche Sitzposition einnehmen, setzen Sie sich im Falle eines Unfalls einem erhöhten Verletzungsrisiko aus, wenn das Seitenairbag-System auslöst.
- Damit die Seitenairbags ihre volle Schutzwirkung entfalten können, muss die durch die Sicherheitsgurte vorgegebene Sitzposition während der Fahrt immer beibehalten werden.
- Bei einem seitlichen Aufprall werden die Seitenairbags nicht ausgelöst, wenn die Sensoren den Druckanstieg im Innern der Türen

nicht korrekt messen, da die Luft aus Bereichen mit Löchern oder Öffnungen in den Türverkleidungen entweicht.

- **Fahren Sie nicht, wenn Teile der inneren Türverkleidungen ausgebaut wurden oder nicht korrekt ausgerichtet sind.**
- **Zwischen den Insassen auf den äußeren Sitzplätzen und dem Wirkungsbereich der Airbags dürfen sich keine weiteren Personen, Tiere oder Gegenstände befinden. Damit die Funktion der Seitenairbags nicht beeinträchtigt wird, dürfen an den Türen keine Zubehörteile, wie z.B. Getränkehalter, befestigt werden.**
- **Stellen Sie sich, dass Kinder richtig in ihren Sitzen sitzen und ihren Kopf nicht in den Entfaltungsbereich der Seitenairbags halten >>> **[Abb. 32]**, da sie beim Auslösen der Airbags von diesen getroffen werden und schwere Verletzungen erleiden könnten.**
- **An den Kleiderhaken im Fahrzeug darf nur leichte Bekleidung aufgehängt werden. In den Taschen der Kleidungsstücke dürfen sich keine schweren und scharfkantigen Gegenstände befinden.**
- **Es dürfen keine zu großen Kräfte (wie z.B. kräftiges Stoßen oder Gegentreten) auf die Sitzlehnsseiten einwirken, da sonst das System beschädigt werden kann. Die Seitenairbags würden in diesem Fall nicht auslösen!**
- **Es dürfen keinesfalls Sitz- oder Schonbezüge auf Sitzen mit eingebautem Seitenairbag aufgezogen werden, die nicht ausdrück-**

lich für die Verwendung in Ihrem Fahrzeug freigegeben sind. Da sich der Luftsack aus der Sitzlehne seitlich heraus entfaltet, würde bei Verwendung von nicht freigegebenen Sitz- oder Schonbezügen die Schutzfunktion Ihres Seitenairbags erheblich beeinträchtigt werden.

- **Beschädigungen der Original-Sitzbezüge oder der Naht im Modulbereich der Seitenairbags umgehend durch einen Fachbetrieb beheben lassen.**
- **Die Airbags schützen Sie nur bei einem Unfall und müssen nach einer Auslösung ersetzt werden.**
- **Alle Arbeiten am Airbag sowie der Aus- und Einbau von Systemteilen wegen anderer Reparaturarbeiten (z.B. Vordersitz aus- und einbauen) dürfen nur von einem Fachbetrieb ausgeführt werden. Ist dies nicht der Fall, kann eine Störung des Airbag-Systems auftreten.**

### Kopfairbags

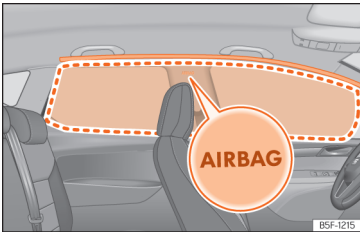

**Abb. 33** Einbauort und Entfaltungsbereich des Kopfairbags.

Die Kopfairbags befinden sich zu beiden Seiten im Innenraum oberhalb der Türen »» **(Abb. 33)** und ihre Einbauorte sind mit dem Schriftzug „AIRBAG“ gekennzeichnet.

Das Kopfairbag-System bietet in Ergänzung zu den Sicherheitsgurten einen zusätzlichen Schutz für den Kopf- und Oberkörperbereich der Insassen bei Seitenkollisionen mit höherer Unfallschwere »» **⚠**.

Der eingerahmte Bereich wird vom auslösenden Kopfairbag erfasst (Entfaltungsbereich) »» **(Abb. 33)**. Deshalb dürfen in diesen Bereich niemals Gegenstände abgelegt oder befestigt werden »» **⚠**.

Bei einer Seitenkollision wird der Kopfairbag an der Unfallseite des Fahrzeugs ausgelöst.

Die Kopfairbags reduzieren bei Seitenkollisionen die Verletzungsgefahr der Insassen auf den Vordersitzen und den hinteren äußeren Sitzplätzen auf der dem Unfall zugewandten Körperpartie.

#### **⚠ WARNUNG**

- Damit die Kopfairbags ihre volle Schutzwirkung entfalten können, muss die durch die Sicherheitsgurte vorgegebene Sitzposition während der Fahrt immer beibehalten werden.
- Aus Sicherheitsgründen muss bei Fahrzeugen, in denen eine Innenraum-Trennscheibe eingebaut wird, der Kopfairbag abgeschaltet werden. Wenden Sie sich zur Ausführung dieser Abschaltung an Ihren Fachbetrieb.
- Zwischen den Insassen und dem Austrittsbereich der Kopfairbags dürfen sich keine weiteren Personen, Tiere oder Gegenstände befinden, damit sich die Kopfairbags ungehindert entfalten und ihre maximale Schutzfunktion ausüben können. Deshalb dürfen an den Seitenscheiben keine Art von Rollos angebaut werden, die nicht ausdrücklich für die Verwendung in Ihrem Fahrzeug freigegeben sind.
- Stellen Sie sich, dass Kinder richtig in ihren Sitzen sitzen und ihren Kopf nicht in den Entfaltungsbereich der Kopfairbags halten »» **(Abb. 33)**, da sie beim Auslösen der Airbags von diesen getroffen werden und schwere Verletzungen erleiden könnten.

- An den Kleiderhaken im Fahrzeug darf nur leichte Bekleidung aufgehängt werden. In den Taschen der Kleidungsstücke dürfen sich keine schweren und scharfkantigen Gegenstände befinden. Außerdem dürfen Sie zum Aufhängen der Kleidung keine Kleiderbügel verwenden.
- Die Airbags schützen Sie nur bei einem Unfall und müssen nach einer Auslösung ersetzt werden.
- Alle Arbeiten am Kopfairbag sowie der Aus- und Einbau von Systemteilen wegen anderer Reparaturarbeiten (z.B. Dachhimmel ausbauen) dürfen nur von einem Fachbetrieb ausgeführt werden. Ist dies nicht der Fall, kann eine Störung des Airbag-Systems auftreten.
- Die Steuerung der Seiten- und Kopfairbags erfolgt mittels Sensoren, die sich im Innern der Vordertüren befinden. Um die korrekte Funktion der Seiten- und Kopfairbags nicht zu beeinträchtigen, dürfen weder die Türen noch die Türverkleidungen verändert werden (z. B. durch den nachträglichen Einbau von Lautsprechern). Schäden an der Vordertür können die korrekte Funktion des Airbag-Systems beeinträchtigen. Alle Arbeiten an der Vordertür müssen in einem Fachbetrieb ausgeführt werden.

## Sicherer Transport von Kindern

### Einführung

Aus Sicherheitsgründen und aufgrund der Unfallstatistiken sollten Kinder bis zu einem Alter von 12 Jahren immer auf dem Rücksitz transportiert werden. Je nach Alter, Körpergröße und Gewicht sind Kinder auf den Rücksitzen in einem Kindersitz zu transportieren oder durch die vorhandenen Sicherheitsgurte zu sichern. Der Kindersitz würde aus Sicherheitsgründen in der Mitte der Rücksitzbank oder hinter dem Beifahrersitz montiert werden.

Auch Kinder unterliegen im Falle eines Unfalls den physikalischen Gesetzen » S. 42. Im Gegensatz zu Erwachsenen sind die Muskeln und die Knochenstruktur von Kindern noch nicht vollständig ausgebildet. Sie sind deshalb einem erhöhten Verletzungsrisiko ausgesetzt.

Um dieses Verletzungsrisiko zu reduzieren, dürfen Kinder nur in speziellen Kindersitzen befördert werden!

Wir möchten Ihnen empfehlen, für Ihr Fahrzeug Kinderrückhaltesysteme aus dem Original Zubehörprogramm zu verwenden, das Ihnen unter der Bezeichnung „Peke“ Systeme für alle Altersklassen bietet (nicht in allen Ländern) (siehe [www.seat.com](http://www.seat.com)).

Diese speziell entworfenen und zugelassenen Systeme erfüllen die Norm ECE-R44.

SEAT empfiehlt, die auf der Webseite aufgeführten Kindersitze folgendermaßen zu befestigen:

- Rückwärts zur Fahrtrichtung gerichtete Kindersitze (Gruppe 0+): ISOFIX und Stützfuß (RÖMER BABY SAFE 3 i-SIZE + ISOFIX BASE / PEKE GO i-SIZE + i-SIZE BASE).
- In Fahrtrichtung gerichtete Kindersitze (Gruppe 1): ISOFIX (PEKE G1 TRIFIX i-SIZE).
- In Fahrtrichtung gerichtete Kindersitze (Gruppe 2): Sicherheitsgurt und ISOFIX (RÖMER BRITAX KIDFIX i-SIZE). Außerdem muss der Befestigungspunkt des Kindersitzes für den Beckengurt „SecureGuard“ verwendet werden und das Seitenaufprallschutzsystem „SICT“, das sich an der Rückseite des Kindersitzes befindet, muss eingestellt werden. Stellen Sie nur das „SICT“ ein, das sich am nächsten zur Tür befindet. Befolgen Sie die Anleitungen des Kindersitzherstellers).
- In Fahrtrichtung gerichtete Kindersitze (Gruppe 3): Sicherheitsgurt (BRITAX RÖMER KIDFIX i-SIZE / NANIA UP).

Für den Einbau und die Benutzung von Kindersitzen sind die gesetzlichen Bestimmungen und Anweisungen des jeweiligen Kindersitzherstellers zu beachten. Lesen und beachten Sie in jedem Fall » S. 54.

Wir empfehlen Ihnen, die Bedienungsanleitung des Kindersitzherstellers dem Bordbuch beizulegen und immer im Fahrzeug mitzuführen.

### Einteilung der Kindersitze in Gruppen



Abb. 34 Beispiele für Kindersitze.

Es dürfen nur Kindersitze benutzt werden, die amtlich zugelassen und für das Kind geeignet sind.

Für diese Sitze gilt die Norm ECE-R44 oder ECE-R129. ECE-R bedeutet: Economic Commission for Europe-Regelung.

### Kindersitze nach Gewichtsgruppe

Die Kindersitze sind in fünf Gruppen eingeteilt:

Altersgruppe	Gewicht des Kindes
Gruppe 0	Bis 10 kg
Gruppe 0+	Bis 13 kg
Gruppe 1	Von 9 bis 18 kg
Gruppe 2	Von 15 bis 25 kg
Gruppe 3	Von 22 bis 36 kg

Kindersitze, die nach der Norm ECE-R44 oder ECE-R129 geprüft sind, haben am Sitz das ECE-R44 oder ECE-R129-Prüfzeichen (großes E im Kreis, darunter die Prüfnummer) fest angebracht.

Für den Einbau und die Benutzung von Kindersitzen sind die gesetzlichen Bestimmungen und Anweisungen des jeweiligen Kindersitzherstellers zu beachten.

Wir empfehlen Ihnen, die Bedienungsanleitung des Kindersitzherstellers dem Bordbuch beizulegen und immer im Fahrzeug mitzuführen.

SEAT empfiehlt, Kindersitze aus dem **Original Zubehörs-Katalog** zu verwenden. Diese Sitze wurden für die Verwendung in unseren Fahrzeugen ausgewählt und geprüft. Der passende Sitz für Ihr Modell und die gewünschte Altersgruppe ist bei unseren Fachbetrieben erhältlich.

### Kindersitze nach Zulassungskategorien

Die Kindersitze können über die Zulassungskategorie universal, semi-universal, fahrzeugspezifisch (alle nach Norm ECE-R44) oder i-Size (nach Norm ECE-R129) verfügen.

- **Universal:** Die Kindersitze der Zulassung universal können in alle Fahrzeuge eingebaut werden. Es ist keine Modellliste zu berücksichtigen. Im Falle der universalen Zulassung für ISOFIX ist der Kindersitz zusätzlich mit einem oberen Befestigungsgurt (Top Tether) ausgestattet.
- **Semi-universal:** Die Kindersitze der Zulassung semi-universal müssen die Anforderungen der universalen Zulassung erfüllen und über zu-

sätzlich geprüfte Sicherheitsvorrichtungen zur Befestigung des Kindersitzes verfügen. Die Kindersitze mit Zulassung semi-universal enthalten eine Liste der Fahrzeuge, in denen sie eingebaut werden dürfen.

- **Fahrzeugspezifisch:** Die spezifische Fahrzeugzulassung erfordert eine für jedes Fahrzeug gesonderte dynamische Prüfung des Kindersitzes. Die Kindersitze mit spezifischer Fahrzeugzulassung enthalten ebenfalls eine Liste der Fahrzeugmodelle, in denen sie eingebaut werden dürfen.
- **i-Size:** Die Kindersitze der Zulassung i-Size müssen die Anforderungen der Regelung ECE-R 129 hinsichtlich Einbau und Sicherheit erfüllen. Die Hersteller von Kindersitzen können angeben, welche Sitze über die i-Size-Zulassung für dieses Fahrzeug verfügen.

### Einbau und Umgang mit den Kindersitzen



**Abb. 35** Airbag-Label: an der Sonnenblende Beifahrerseite.



**Abb. 36** Airbag-Label: am hinteren Rahmen der Beifahrertür.

### Hinweise zum Einbau eines Kindersitzes

Wenn Sie einen Kindersitz einbauen, beachten Sie bitte die folgenden allgemeinen Hinweise, die für alle Kindersitze unabhängig von ihrem Befestigungssystem gelten.

- Lesen und beachten Sie die Bedienungsanleitung des Kindersitzherstellers.
- Bauen Sie den Kindersitz vorzugsweise auf dem Rücksitz hinter dem Beifahrer ein, damit das Kind auf der Gehwegseite aussteigen kann.
- Stellen Sie die Höhe des Sicherheitsgurts so ein, dass er auf natürliche Weise und ohne Knicke zum Kindersitz passt. Bei Kindersitzen in entgegengesetzter Fahrtrichtung sollte die unterste Position der Gurthöheneinstellung verwendet werden.



- Zur ordnungsgemäßen Nutzung eines entgegengesetzt zur Fahrtrichtung auf den Rücksitzen montierten Kindersitzes, müssen die Rückenlehnen der Vordersitze so eingestellt werden, dass sie nicht mit dem Kindersitz in Berührung geraten. Bei Befestigungssystemen mit dem Kindersitz in Fahrtrichtung, muss die Rückenlehne des Vordersitzes so eingestellt werden, dass genügend Freiraum zu den Füßen des Kindes verbleibt.
- Für den korrekten Einbau des Kindersitzes auf den Rücksitzen, die Kopfstützen verstellen oder ausbauen, um ein Berühren mit dem Kindersitz zu vermeiden.
- Bei Verwendung eines Kindersitzes vom Typ semi-universal, der mittels Sicherheitsgurt und Stützfuß im Fahrzeug befestigt wird, darf dieser nicht auf dem mittleren Rücksitz eingebaut werden, da der Abstand zum Boden geringer als bei den anderen Sitzen ist, so dass wegen des Stützfußes der Kindersitz nicht ausreichend stabilisiert wird.
- Um einen Kindersitz auf dem Beifahrersitz anzubringen, muss er so weit wie möglich nach hinten verschoben und in die höchste Position gebracht werden. Die Sitzlehne in aufrechte Position bringen<sup>1)</sup>.

### Wichtige Hinweise zum Beifahrer-Frontairbag

Auf der Sonnenblende und/oder dem hinteren Türrahmen der Beifahrerseite ist ein Aufkleber mit wichtiger Information zum Beifahrer-Airbag angebracht »» (Abb. 35).

Beachten Sie die Sicherheitshinweise folgender Kapitel:

- Sicherheitsabstand zum Beifahrerairbag »» S. 46.
- Gegenstände zwischen dem Beifahrer und dem Beifahrerairbag »» ⚠ in *Frontairbags* auf Seite 49.

Der funktionsfähige Beifahrer-Frontairbag stellt für ein mit dem Rücken zur Fahrtrichtung sitzendes Kind eine große Gefahr dar, da die Aufprallwucht des Airbags gegen den Kindersitz lebensgefährliche oder tödliche Verletzungen verursachen kann. Transportieren Sie Kinder im Alter bis 12 Jahre stets auf dem Rücksitz.

Aus diesem Grund empfehlen wir Ihnen dringend, Kinder auf den Rücksitzen zu transportieren. Es ist der sicherste Ort im Fahrzeug. Alternativ kann der Beifahrerairbag mit dem Schlüsselschalter deaktiviert werden »» S. 49. Benutzen Sie für den Transport des Kindes einen für das Alter und die Größe geeigneten Kindersitz »» S. 53.

### ⚠ WARNUNG

- Wenn auf dem Beifahrersitz ein Kindersitz montiert wird, erhöht sich im Falle eines Unfalles für das Kind das Risiko lebensgefährlicher oder tödlicher Verletzungen.
- Ein auslösender Beifahrerairbag kann den rückwärtsgerichteten Kindersitz treffen und diesen mit voller Wucht gegen die Tür, den Dachhimmel oder die Rückenlehne katapultieren.
- Befestigen Sie niemals einen Kindersitz auf dem Beifahrersitz, wenn das Kind mit dem Rücken zur Fahrtrichtung sitzt und der Beifahrerairbag funktionsfähig ist – Lebensgefahr! Sollte es jedoch notwendig sein, ist der Beifahrerairbag zu deaktivieren »» S. 49. Wenn der Beifahrersitz eine Höhenverstellung aufweist, bringen Sie diesen in die hinterste und höchste Position. Wenn Sie über einen fest montierten Sitz verfügen, installieren Sie kein Kinderrückhaltesystem an dieser Stelle.
- Bei Modellausführungen ohne Schlüsselschalter müssen Sie für die Abschaltung des Airbags eine Fachwerkstatt aufsuchen. Vergessen Sie nicht, den Airbag wieder einzuschalten, wenn sich ein Erwachsener auf den Beifahrersitz setzen möchte.
- Erlauben Sie einem Kind niemals, ungesichert im Fahrzeug mitgenommen zu werden oder während der Fahrt im Fahrzeug zu stehen bzw. auf den Sitzen zu knien. Im Falle ei-

<sup>1)</sup> Es sind die jeweilige Gesetzgebung des Landes sowie die Herstellervorschriften zu Verwendung und Einbau von Kindersitzen einzuhalten.

nes Unfalls wird das Kind durch das Fahrzeug geschleudert und kann sich und andere Mitfahrer dadurch lebensgefährlich verletzen.

- Niemals ein Kind alleine im Kindersitz oder im Fahrzeug lassen.
- Kinder unter 1,50 m Körpergröße dürfen ohne Kindersitz nicht mit einem normalen Sicherheitsgurt angegurtert werden, da es sonst bei plötzlichen Bremsmanövern oder einem Unfall zu Verletzungen im Bauch- und Halsbereich kommen kann.
- Wenn ein Kindersitz auf den Rücksitzen montiert wird, empfiehlt es sich, die Kindersicherung der Türen zu aktivieren »» S. 79.

## Befestigungssysteme

Je nach Land werden unterschiedliche Befestigungssysteme zum sicheren Einbau der Kindersitze verwendet.

### Übersicht der Befestigungssysteme

- **ISOFIX:** ISOFIX ist ein standardisiertes Befestigungssystem, das eine schnelle und sichere Befestigung des Kindersitzes im Fahrzeug ermöglicht. Die ISOFIX-Befestigung stellt eine starre Verbindung zwischen dem Kindersitz und der Karosserie her.

Der Kindersitz verfügt über zwei starre Befestigungsbügel, auch Rastarme genannt. Diese Rastarme werden in ISOFIX-Haltebügel eingearastet, die sich zwischen der Rücksitzbank der Rücksitzlehne befinden (an den Seitensitzen).

Die ISOFIX-Befestigung wird hauptsächlich in Europa verwendet »» S. 57. Ggf. ist die ISOFIX-Befestigung mit einem oberen Befestigungsgurt (Top Tether) oder einem Stützfuß zu ergänzen.

- **Dreipunkt-Automatiksicherheitsgurt.** Der Kindersitz sollte nach Möglichkeit immer mit dem ISOFIX-Befestigungssystem statt mit dem Dreipunkt-Automatiksicherheitsgurt befestigt werden »» S. 60.

Zusätzliche Befestigungen:

- **Top Tether:** Der obere Befestigungsgurt wird über die Rücksitzlehne geführt und mit einem Haken am Befestigungspunkt fixiert. Die Befestigungspunkte befinden sich auf der Rückseite der Rücksitzlehne im Gepäckraum »» S. 59. Die Befestigungsöse des Top Tether-Gurts sind mit einem Ankersymbol versehen.
- **Stützfuß:** Einige Kindersitze stützen sich mit einem Stützfuß am Fahrzeugboden ab. Der Stützfuß verhindert, dass der Kindersitz bei einem Aufprall nach vorne kippt. Die mit einem Stützfuß ausgestatteten Kindersitze sind ausschließlich auf dem Beifahrersitz oder auf den Seitenplätzen der Rücksitzbank zu verwenden »» ⚠. Für den Einbau dieser Art von Kindersitzen schauen Sie bitte zusätzlich auf die Liste der für diesen Einbau zugelassenen Fahrzeuge, die Sie in der Anleitung des Kinderrückhaltesystems finden.

## Empfohlene Befestigungssysteme für Kindersitze

SEAT empfiehlt, die Kindersitze folgendermaßen zu befestigen:

- **Rückwärts zur Fahrtrichtung gerichtete Babysitze oder Kindersitze:** ISOFIX und Stützfuß oder i-Size.
- **In Fahrtrichtung gerichtete Kindersitze:** ISOFIX und Top Tether.

## ⚠ WARNUNG

Die unsachgemäße Verwendung des Stützfußes kann zu schweren oder tödlichen Unfällen führen.

- Stellen Sie sicher, dass der Stützfuß korrekt und sicher installiert ist.
- Wenn das Untergestell des Kindersitzes bereits das Gewicht des Kindes trägt, darf der Stützfuß nicht in der Luft hängen und nicht mit Gegenständen überladen werden. Vergewissern Sie sich auch, dass das Untergestell des Kindersitzes fest auf der Sitzfläche des Fahrzeugs aufliegt. Der Stützfuß des Kindersitzes darf das Untergestell des Kindersitzes nicht von der Sitzfläche des Fahrzeugs abheben.

### Befestigung eines Kindersitzes mit dem System ISOFIX oder i-Size

Zur Kompatibilität der Systeme ISOFIX/i-Size im Fahrzeug siehe nachstehende Tabellen:

Die Kennzeichnung der ISOFIX/i-Size-Befestigungspunkte hängt von der Ausstattung und dem jeweiligen Land ab.

#### ISOFIX-Positionen im Fahrzeug

Gewichtsgruppe	Größenklasse <sup>a)</sup>	Gerät	Beifahrersitz		Seitlicher Rücksitz	Mittlerer Rücksitz
			Airbag eingeschaltet	Airbag abgeschaltet		
Babyschale	F	ISO/L1	X	X	X	X
	G	ISO/L2	X	X	X	X
Gruppe 0 bis 10 kg	E	ISO/R1	X	X	IL	X
Gruppe 0+ bis 13 kg	E	ISO/R1	X	X	IL	X
	D	ISO/R2	X	X	IL	X
	C	ISO/R3	X	X	IL	X
Gruppe I 9 bis 18 kg	D	ISO/R2	X	X	IL	X
	C	ISO/R3	X	X	IL	X
	B	ISO/F2	X	X	IL, IUF	X
	B1	ISO/F2X	X	X	IL, IUF	X
	A	ISO/F3	X	X	IL, IUF	X
Gruppe II 15 bis 25 kg	---	---	X	X	IL	X

## Sicherheit

Gewichtsgruppe	Größenklasse <sup>a1</sup>	Gerät	Beifahrersitz		Seitlicher Rücksitz	Mittlerer Rücksitz
			Airbag eingeschaltet	Airbag abgeschaltet		
Gruppe III 22 bis 36 kg	---	---	X	X	IL	X

IUF: Für universelle, vorwärts gerichtete ISOFIX-Kinderrückhaltesysteme in dieser Gewichtsguppe geeignet.

IL: Geeignet für bestimmte Kinderrückhaltesysteme (KRS) ISOFIX der Kategorie spezielles Fahrzeug, eingeschränkt oder semi-universal. Beachten Sie die Fahrzeugliste des Kindersitzherstellers.

X: ISOFIX-Position nicht für ISOFIX-Kinderrückhaltesysteme dieser Gewichtsguppe oder Größenklasse geeignet.

<sup>a1</sup> Die Angabe der Größenklasse entspricht dem zulässigen Körpergewicht für den Kindersitz. Bei Kindersitzen mit der Zulassung „universell“ oder „halb-universell“ ist die Größenklasse auf dem Zulassungsetikett der ECE angegeben. Die Angabe der Größenklasse befindet sich auf dem jeweiligen Kindersitz.

### i-Size-Positionen im Fahrzeug

Beifahrersitz		Seitlicher Rücksitz	Mittlerer Rücksitz
Airbag eingeschaltet	Airbag abgeschaltet		
X	X	i-U	X

i-U: Geeignete Position für i-Size-Kinderrückhaltesysteme in Fahrtrichtung und entgegen der Fahrtrichtung mit der Zulassung universal.

X: Nicht geeignete Position für i-Size-Kinderrückhaltesysteme.

### Befestigung des Kindersitzes mit dem System ISOFIX oder i-Size

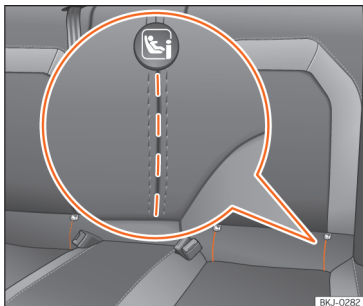

**Abb. 37** Rücksitze: eingepprägte Schlitze für Zugriff auf die ISOFIX/i-Size-Halteösen.

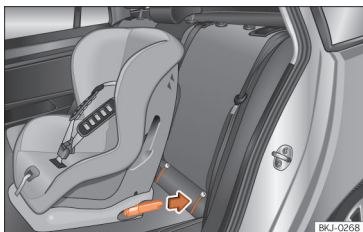

**Abb. 38** Rücksitze: Einbau des Kindersitzes mit dem ISOFIX-System.

Beachten Sie unbedingt die Bedienungsanleitung des Kindersitzerstellers.

Der Einbauort der ISOFIX/i-Size-Befestigungspunkte ist durch ein Symbol »» (Abb. 37) gekennzeichnet. Bei bestimmten Fahrzeugen sind die Halteösen am Sitzgerüst, bei anderen am Ladeboden befestigt.

- Öffnen Sie vorab per Hand den eingepprägten Bereich hinter den markierten Schlitzen, um an die Halteösen zu gelangen »» (Abb. 37).
- Schieben Sie den Kindersitz auf die ISOFIX/i-Size-Halteösen, bis er hörbar einrastet »» (Abb. 38). Wenn der Kindersitz über eine Top Tether-Verankerung verfügt, befestigen Sie ihn an der entsprechenden Öse »» S. 59. Befolgen Sie die Anweisungen des Kindersitzerstellers.

- Führen Sie an beiden Seiten des Kindersitzes eine Zugprobe durch, um die korrekte Befestigung zu prüfen.

Kindersitze mit dem Befestigungssystem ISOFIX/i-Size und Top Tether sind bei den Servicebetrieben erhältlich.

### ⚠️ WARNUNG

Die Halteösen wurden exklusiv für Sitze mit den Systemen ISOFIX/i-Size und Top Tether entworfen.

- Befestigen Sie niemals andere Kindersitze, die weder über die Systeme ISOFIX/i-Size oder Top Tether noch über Gurte oder andere Gegenstände an den Halteösen verfügen, andernfalls besteht die Gefahr tödlicher Verletzungen.
- Stellen Sie sicher, dass der Kindersitz ordnungsgemäß an den Halteösen ISOFIX/i-Size und Top Tether befestigt ist.

### Befestigungsgurte Top Tether

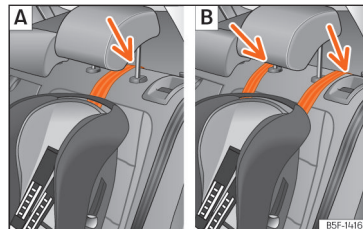

**Abb. 39** Rücksitze: Einstellung und Einbau unter Verwendung des Top Tether-Gurts.

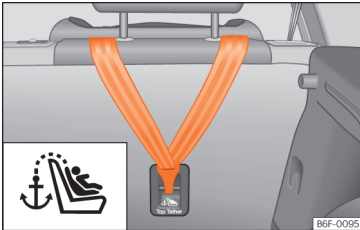

**Abb. 40** Rückseite der Rücksitzbank:  
Halteösen für den Top Tether Haltegurt.

Kindersitze mit dem Top Tether-System sind mit einem Gurt für dessen Befestigung am Verankerungspunkt des Fahrzeugs ausgestattet. Dieser Verankerungspunkt befindet sich im hinteren Teil der Rückenlehne des Rücksitzes (mit dem Symbol  gekennzeichnet) und bietet einen besseren Rückhalt.

Der Zweck dieses Systems besteht in der Reduzierung der Bewegung des Kindersitzes nach vorn im Falle einer Frontkollision, sowie in der Verringerung der Gefahr von Verletzungen am Kopf des Kindes, die durch einen Aufprall auf irgendetwas im Innenraum des Fahrzeugs verursacht werden könnten.

### Verwendung des Top Tether-Systems bei gegen die Fahrtrichtung montierten Kindersitzen

Derzeit gibt es nur sehr wenige Kindersitze, die in Gegenfahrtrichtung montiert sind und das Top Tether-System verwenden. Lesen und beachten Sie bitte die Anweisungen des Kindersitzherstellers, um sich mit der sachgerechten Befestigung des Top Tether-Gurts vertraut zu machen.

### Haltegurt befestigen

- Breiten Sie den Top-Tether-Haltegurt des Kindersitzes entsprechend den Anweisungen des Kindersitzherstellers aus.
- Führen Sie den Gurt unter der Kopfstütze durch (in Abhängigkeit der Gebrauchsanweisungen des Kindersitzes ggf. Kopfstütze anheben oder entfernen) »» (Abb. 39).
- Den Haltegurt verschieben und ordnungsgemäß an der Verankerung des hinteren Teils der Rückenlehne befestigen »» (Abb. 40).
- Den Haltegurt gemäß den Anweisungen des Herstellers festziehen.

### Befestigungsgurt lösen

- Den Befestigungsgurt gemäß den Anweisungen des Herstellers lockern.
- Drücken Sie auf das Schloss und nehmen Sie den Haltegurt vom Verankerungspunkt ab.

### **WARNUNG**

Ein unsachgemäßer Einbau von Kindersitzen erhöht das Verletzungsrisiko bei Unfällen.

- Befestigen Sie niemals den Befestigungsgurt an einer der Befestigungsösen im Gepäckraum.
- Weder an den unteren Verankerungen (ISOFIX) noch an den oberen Verankerungen (Top Tether) dürfen Gepäckstücke oder andere Gegenstände befestigt bzw. gesichert werden.

### **WARNUNG**

Die Kinderrückhalteverankerungen sind so ausgelegt, dass sie die Lasten von ordnungsgemäß eingebauten Kinderrückhaltesystemen tragen können. Sie dürfen unter keinen Umständen zur Befestigung von Sicherheitsgurten für Erwachsene, Traggurten oder anderen Gegenständen oder Ausrüstungen am Fahrzeug verwendet werden.

### **Befestigung des Kindersitzes mit Sicherheitsgurt**

Wenn Sie in Ihrem Fahrzeug einen Kindersitz der Zulassungskategorie universal (U) anbringen möchten, müssen Sie prüfen, ob der Sitz für dieses Fahrzeug zugelassen ist.

Die erforderlichen Informationen finden Sie auf dem orangefarbenen ECE-Zulassungsetikett des Kindersitzes.

## Sicherer Transport von Kindern

In der folgenden Tabelle finden Sie die verschiedenen Befestigungsoptionen.

Gewichtsguppe		Beifahrersitz <sup>a)</sup>		Seitlicher Rücksitz	Mittlerer Rücksitz <sup>b)</sup>
		Airbag eingeschaltet <sup>c)</sup>	Airbag deaktiviert <sup>c)</sup>		
Gruppe 0 bis 10 kg		X	U	U	U
Gruppe 0+ bis 13 kg		X	U	U	U
Gruppe I 9 bis 18 kg	Entgegen der Fahrtrichtung	X	U	U	U
	In Fahrtrichtung	U	X	U	U
Gruppe II 15 bis 25 kg		U	X	U	U
Gruppe III 22 bis 36 kg		U	X	U	U

X: In dieser Konfiguration nicht zum Einbau von Kindersitzen geeignet.

U: Geeignet für universale Rückhaltesysteme zum Einsatz in dieser Gewichtsguppe.

<sup>a)</sup> Es sind die jeweilige Gesetzgebung des Landes sowie die Herstellervorschriften zu Verwendung und Einbau von Kindersitzen einzuhalten.

<sup>b)</sup> Semi-universale Kindersitze, bei denen die Befestigung mit dem Sicherheitsgurt des Autos und dem Stützfuß erfolgt, sind nicht auf dem mittleren Platz der Rücksitzbank noch auf der dritten Sitzreihe zu verwenden.

<sup>c)</sup> Sitze **ohne** Sitzhöhenregulierung sind ganz nach hinten zu schieben. Sitze **mit** Sitzhöhenregulierung sind ganz nach hinten und nach oben zu schieben.

## Befestigung des Kindersitzes mit Sicherheitsgurt

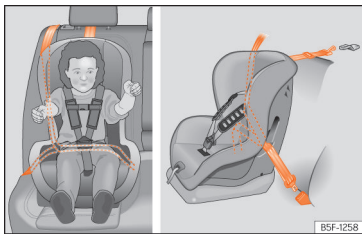

**Abb. 41** Auf den Rücksitzen: Einbau von Kindersitzen.

- Legen Sie den Sicherheitsgurt an und führen Sie ihn gemäß den Anweisungen des Kindersitzherstellers durch den Kindersitz.
- Stellen Sie sicher, dass der Sicherheitsgurt nicht verdreht ist.
- Stecken Sie die Schlosszunge des Sicherheitsgurts in das entsprechende Gurtschloss am Sitz ein, bis diese hörbar einrastet.

### **⚠️ WARNUNG**

**Kinder müssen während der Fahrt mit einem dem Alter, dem Körpergewicht und der Körpergröße entsprechenden Rückhaltesystem im Fahrzeug gesichert sein.**

- Lesen und beachten Sie in jedem Fall die Informationen und Warnhinweise zum Umgang mit den Kindersitzen »» S. 54.

## Einbau des Kindersitzes auf dem mittleren Sitzplatz der Rücksitzbank mit Sicherheitsgurt

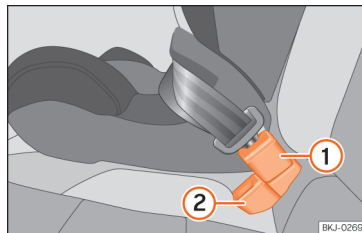

**Abb. 42** Position des Gurtschlössers auf der Rücksitzbank

- ① Gurtschloss für den mittleren Sitzplatz
  - ② Gurtschloss für den äußeren Sitzplatz
- Kindersitze sollten immer mittig auf einem Sitzplatz des Fahrzeugs eingebaut werden. Um dies auf dem mittleren Sitzplatz der Rücksitze zu ermöglichen, beachten Sie die folgenden Hinweise:
- Gurtschloss für den mittleren Sitzplatz »» **[Abb. 42]** ① hinter dem Gurtschloss für den äußeren Sitzplatz »» **[Abb. 42]** ② anbringen.
  - Schlosszunge des Sicherheitsgurts des mittleren Sitzplatz in das Gurtschloss für den mittleren Sitzplatz »» **[Abb. 42]** ① stecken, bis es hörbar einrastet.

- Damit die Gurte richtig eingelegt sind, sollten die Gurtschlösser nicht verdreht werden »» **[Abb. 42]**.

## Im Notfall

### Warnblinkanlage



**Abb. 43** Instrumententafel: Schalter für die Warnblinkanlage



Die Warnblinkanlage dient dazu, in Gefahrensituationen andere Verkehrsteilnehmer auf Ihr Fahrzeug aufmerksam zu machen.

Wenn Ihr Fahrzeug liegen geblieben ist:

1. Fahrzeug in sicherer Entfernung zum fließenden Verkehr abstellen.
2. Drücken Sie die Taste, um die Warnblinkanlage einzuschalten »» **⚠️**.
3. Motor abstellen.
4. Ziehen Sie die Handbremse an.



- Legen Sie beim Schaltgetriebe den 1. Gang ein bzw. bringen Sie beim Automatikgetriebe den Fahrstufenschalter in die Stellung **P**.
- Beachten Sie die gesetzlichen Bestimmungen einzelner Länder (Warnweste, Warndreieck, Leuchtsignal usw.).
- Immer den Fahrzeugschlüssel mitnehmen, wenn das Fahrzeug verlassen wird.

Bei eingeschalteter Warnblinkanlage blinken alle Blinkleuchten des Fahrzeuges gleichzeitig. Sowohl die Blinkleuchten   als auch die Kontrollleuchte im Schalter  blinken gleichzeitig. Die Warnblinkanlage funktioniert auch bei ausgeschalteter Zündung.

Bei eingeschalteter Warnblinkanlage kann durch Betätigung des Blinkerhebels ein Richtungs- oder Spurwechsel angezeigt werden, z. B. während des Abschleppens. Die Warnblinkanlage ist währenddessen deaktiviert.

### Notbremswarnung

Bei einem abrupten und kontinuierlichen Abbremsvorgang bei einer Geschwindigkeit von über 80 km/h [50 mph] blinken die Bremslichter mehrmals pro Sekunde auf, um die hinteren Fahrzeuge zu warnen. Wird der Bremsvorgang fortgesetzt, schaltet sich automatisch die Warnblinkanlage ein, sobald das Fahrzeug zum Stehen kommt. Wird die Fahrt wieder fortgesetzt, schaltet sich die Warnblinkanlage automatisch aus.

### WARNUNG

- Ein liegen gebliebenes Fahrzeug stellt ein hohes Unfallrisiko dar. Benutzen Sie immer die Warnblinkanlage und ein Warndreieck bzw. ein Leuchtsignal (je nach Land), um andere Verkehrsteilnehmer auf Ihr stehendes Fahrzeug aufmerksam zu machen.
- Lassen Sie niemals Personen im Fahrzeug zurück, vor allem keine Kinder oder hilfsbedürftige Personen. Das gilt besonders, wenn die Türen verriegelt sind. Im Fahrzeug eingeschlossene Personen können sehr hohen oder sehr niedrigen Temperaturen ausgesetzt werden.
- Wegen der hohen Temperaturen des Abgaskatalysators sollten Sie niemals das Fahrzeug im Bereich leicht entflammbarer Materialien, wie z. B. trockenem Gras oder ausgelaufenem Benzin, abstellen – Brandgefahr!

### Information

- Die 12-V-Batterie des Fahrzeugs entlädt sich (auch bei ausgeschalteter Zündung), wenn die Warnblinkanlage über einen längeren Zeitraum eingeschaltet ist.
- Beachten Sie bei der Benutzung der Warnblinkanlage die gesetzlichen Bestimmungen.

## Verhalten bei Unfall oder Brand

### Vorgehensweise im Brandfall oder Unfall

Zur eigenen sowie zur Sicherheit der Beifahrer sind folgende Punkte in der angegebenen Reihenfolge zu beachten **>>>** :

- Schalten Sie den Motor aus!
- Schalten Sie nach Möglichkeit die Warnblinkanlage ein **>>>** S. 62.
- Beachten Sie die gesetzlichen Bestimmungen einzelner Länder (Warnweste, Warndreieck, Leuchtsignal usw.).
- Sorgen Sie dafür, dass möglicherweise anwesende Personen den Gefahrenbereich verlassen, und leisten Sie Erste Hilfe.
- Verständigen Sie den Notdienst.
- Warten Sie in ausreichender Entfernung zum Unfallort, bis der Notdienst eintrifft.
- Versuchen Sie im Brandfall nicht, das Feuer selbst zu löschen oder sich in der Nähe des Fahrzeugs aufzuhalten.

### WARNUNG

Die Missachtung dieser für die eigene Sicherheit wichtigen Checkliste kann zu Unfällen und schweren Verletzungen führen.

- Immer den Handlungen in der Checkliste folgen und die allgemein gültigen Sicherheitsvorkehrungen beachten.

**⚠️ WARNUNG**

Im Brandfall kann es zu einer Explosion kommen und es können gesundheitsschädliche Stoffe austreten, die schwere Verletzungen zur Folge haben können.

- Halten Sie sich niemals in der Nähe des brennenden Fahrzeugs auf.

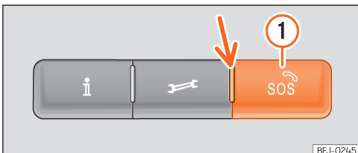
**Notruf-Service**

**Abb. 44** In der Dachkonsole: Schalter für Sprachdienste

Je nach Ausstattung kann in der Dachkonsole ein Notruf-System vorgesehen sein.

Durch Drücken der Tasten **i**, **☎** und **SOS** **>>>** (Abb. 44) können folgende Sprachdienste aufgerufen werden:

- Inforuf
- Pannruf
- Notruf-Service.

Das werkseitig verbaute Steuergerät stellt die erforderliche Verbindung her.

Bei Aktivierung eines Sprachdienstes wird die Verbindung zu einem Gesprächspartner hergestellt.

**Kontrollleuchte**

Der Schalter verfügt über eine Kontrollleuchte **>>>** (Abb. 44) (Pfeil). Sie dient zur Anzeige folgender Zustände:

- **Ausgeschaltet:** der eCall-Service ist nicht verfügbar.
- **Blinkt etwa 20 Sekunden nach Einschalten der Zündung rot:** der eCall-Service ist deaktiviert.
- **Leuchtet rot:** Systemfehler. Der eCall-Service ist nur eingeschränkt verfügbar. SEAT empfiehlt, einen Fachbetrieb aufzusuchen.
- **Leuchtet grün:** der eCall-Service ist verfügbar. Das System arbeitet einwandfrei.
- **Blinkt grün:** Eine Sprachverbindung ist aktiv.

**SOS Notruf-Service<sup>1)</sup>**

Der automatische Notruf wird nur ausgelöst, wenn die Zündung eingeschaltet ist.

Bei Auslösung der Airbags oder ggf. der Gurtstraffer wird automatisch eine Verbindung zur Notrufzentrale hergestellt. Der automatische Notruf kann **nicht** durch Drücken der Taste **SOS** unterbrochen werden **1)**.

Wenn Sie die Fragen der Notrufzentrale nicht beantworten, werden die entsprechenden Rettungsmaßnahmen eingeleitet.

**Notruf selbst durchführen**

- Halten Sie die Notruftaste einige Sekunden gedrückt **1)**. Es wird ein Notruf ausgelöst und eine Telefonverbindung zur Notrufzentrale hergestellt.

Wenn Sie die Notruftaste unbeabsichtigt gedrückt haben, können Sie den Notruf sofort unterbrechen:

- Drücken Sie erneut auf die Notruftaste, bis die Kontrollleuchte grün leuchtet.

**Integrierte Batterie**

Die integrierte Batterie gewährleistet, dass das Notrufsystem (eCall) auch bei abgeschalteter oder beschädigter 12-V-Batterie über einen gewissen Zeitraum weiter zur Verfügung steht.

Im Falle der Beschädigung oder Abschaltung der integrierten Batterie wird eine entsprechende Meldung auf dem Display des Kombi-Instruments angezeigt. Suchen Sie einen Fachbetrieb auf und lassen Sie die Batterie ersetzen.

<sup>1)</sup> Nur in bestimmten Ländern verfügbar.

### Datenübertragung des Unfalldatenspeichers » S. 317

Im Falle eines ausgeführten Notrufs werden die gesetzlich vorgeschriebenen Daten an die Notrufzentrale übertragen, damit die notwendigen Rettungsmaßnahmen veranlasst werden können.

Die Daten zum Standort des Fahrzeugs werden ständig überschrieben. Auf diese Weise kann das Fahrzeug nicht permanent verfolgt werden.

Die Daten in Verbindung mit dem Notruf werden nur verarbeitet, um die ordnungsgemäße Abwicklung des Notrufsystems (eCall) zu gewährleisten. Einige Stunden nach erfolgtem Notruf löscht das System automatisch die mit diesem Notruf verbundenen Daten.

Es werden unter anderem folgende Daten gesendet:

- Der aktuelle Standort des Fahrzeugs zum Zeitpunkt der Auslösung des Notrufs.
- Fahrzeug-Identifizierungsnummer (FIN).
- Fahrzeugtyp und Art des Antriebs.
- Art der Auslösung (automatisch oder manuell).
- Art des Anrufs.
- Fahrtrichtung des Fahrzeugs zum Zeitpunkt der Auslösung des Notrufs.
- Zeitpunkt der Kollision.
- Geschätzte Anzahl der Fahrzeuginsassen.

<sup>1)</sup> Nur in bestimmten Ländern verfügbar.

### Situationen, in denen der Notruf-Service eingeschränkt sein kann

- Wenn Ihr aktueller Standort in Gebieten mit keinem oder unzureichendem Mobilfunk- und GPS-Empfang liegt. Dazu können auch Tunnel, Hochhausschluchten, Garagen, Unterführungen, Berge und Täler zählen.
- Wenn die für den Notruf benötigten Bauteile im Fahrzeug beschädigt oder ohne ausreichende elektrische Energie sind.
- Der Notruf-Service steht nicht in allen Ländern zur Verfügung. Je nach Standort des Fahrzeugs können die LED-Kontrollleuchten und sogar die verschiedenen Anrufarten ein bestimmtes Verhalten aufweisen.

### ☞ Pannruf<sup>1)</sup>

Mit dem Pannruf kann im Fall einer Panne direkt um fachmännische Hilfe gebeten werden.

Parallel zum Sprachanruf werden einige Fahrzeugdaten übertragen, z. B. Ihr aktueller Standort.

### i Inforuf<sup>1)</sup>

Mit dem Inforuf wird ein Ruf zum Kundendienst von SEAT. S.A. aufgebaut.

### Information

- Die Pannen- und Inforufe können auf Ihrer Telefonabrechnung zu Zusatzkosten führen.
- Die Funktion des gesetzlich vorgeschriebenen Notrufsystems (eCall) kann eingeschränkt werden, wenn später ein Infotainment-System verbaut wird.

# Öffnen und Schließen

## Fahrzeugschlüsselsatz

### Fahrzeugschlüssel



Abb. 45 Fahrzeugschlüssel für das Fahrzeug.



Abb. 46 Fahrzeugschlüssel mit Alarmtaste.

- ① Fahrzeug entriegeln
- ② Fahrzeug verriegeln

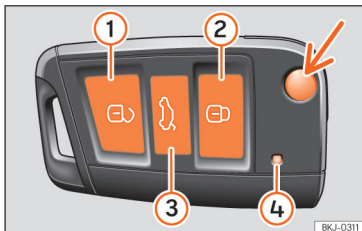
- ③ Nur die Gepäckraumklappe entriegeln. Taste drücken bis die Blinkleuchten am Fahrzeug kurz aufleuchten. Sie haben 2 Minuten Zeit, um die Klappe zu öffnen. Nach Ablauf dieser Zeit wird die Heckklappe wieder verriegelt. Zudem blinkt die Leuchte des Schlüssels.
- ④ Kontrollleuchte
- ⑤ Alarmtaste. Nur im Notfall drücken! Nach Drücken der Taste ertönt die Fahrzeughupe und die Blinker leuchten kurz auf. Nach erneutem Drücken schaltet diese ab.

Zum Ein- und Ausklappen des Schlüsselbarts drücken Sie die Taste »» (Abb. 45) (Pfeil).

Mit dem Fahrzeugschlüssel lässt sich das Fahrzeug aus der Ferne ent- und verriegeln »» S. 72.

Der Sender mit der Batterie ist im Fahrzeugschlüssel untergebracht. Der Empfänger befindet sich im Innenraum des Fahrzeugs. Der Wirkungsbereich des Fahrzeugschlüssels beträgt bei voller Batterie einige Meter um das Fahrzeug herum.

Wenn sich das Fahrzeug nicht mit dem Fahrzeugschlüssel öffnen oder schließen lässt, muss der Fahrzeugschlüssel neu synchronisiert »» S. 68 oder die Batterie im Fahrzeugschlüssel gewechselt werden »» S. 67.

Es können mehrere Fahrzeugschlüssel verwendet werden.

### Kontrollleuchte im Fahrzeugschlüssel

Durch kurzes Drücken einer Taste auf dem Fahrzeugschlüssel blinkt die Kontrollleuchte ④ »» (Abb. 45) einmal kurz, bei längerem Drücken blinkt diese jedoch mehrere Male, z. B. beim Komfortöffnen.

Wenn die Kontrollleuchte des Fahrzeugschlüssels beim Drücken der Taste nicht leuchtet, muss die Schlüsselbatterie gewechselt werden »» S. 67.

### Ersatzschlüssel

Für die Beschaffung eines Ersatzschlüssels oder weiterer Fahrzeugschlüssel ist die Fahrgestellnummer des Fahrzeugs notwendig.

Jeder neue Fahrzeugschlüssel muss einen Mikrochip enthalten und mit den Daten der elektronischen Wegfahrsicherung des Fahrzeugs codiert werden. Ein Fahrzeugschlüssel funktioniert nicht, wenn er keinen Mikrochip enthält, oder einen Mikrochip enthält, der nicht codiert ist. Das gilt auch für Fahrzeugschlüssel, die passend gefräst sind.

Neue Fahrzeugschlüssel oder Ersatzschlüssel sind beim SEAT-Betrieb oder bei Fachbetrieben und autorisierten Schlüsseldiensten erhältlich, die qualifiziert sind, diese Fahrzeugschlüssel herzustellen.

Neue Fahrzeugschlüssel und Ersatzschlüssel müssen vor der Benutzung synchronisiert werden »» S. 68.

## ⚠️ WARNUNG

- Lassen Sie Kinder oder hilfsbedürftige Personen nicht allein im Fahrzeug, da diese nicht in der Lage sind, das Fahrzeug selbstständig zu verlassen oder sich im Notfall selbst zu helfen.
- Ein unbeaufsichtigtes Benutzen des Fahrzeugschlüssels durch Dritte kann dazu führen, dass elektrische Ausstattungen (z. B. elektrische Fensterheber) betätigt werden, mit der damit verbundenen Unfallgefahr. Die Fahrzeigtüren können mit dem Funkschlüssel verriegelt werden, so dass in einer Notsituation die Hilfe erschwert wird.
- Lassen Sie niemals einen zum Fahrzeug gehörenden Schlüssel im Fahrzeug zurück. Eine von Ihnen nicht erlaubte Nutzung des Fahrzeugs durch Dritte könnte das Fahrzeug beschädigen, oder Ihr Fahrzeug könnte gestohlen werden. Nehmen Sie deshalb in jedem Fall den Schlüssel mit, wann immer Sie das Fahrzeug verlassen.
- Ziehen Sie niemals den Schlüssel aus dem Zündschloss, solange das Fahrzeug in Bewegung ist. Die Lenksperre könnte sonst plötzlich einrasten und Sie wären nicht mehr in der Lage, das Fahrzeug zu lenken.

## 📌 HINWEIS

Jeder Fahrzeugschlüssel enthält elektronische Bauteile. Schützen Sie diese vor Beschädigungen, Stößen und Feuchtigkeit.

## ℹ️ Information

- Tasten im Fahrzeugschlüssel nur drücken, wenn die entsprechende Funktion tatsächlich benötigt wird. Durch unnötiges Drücken der Taste kann sich das Fahrzeug versehentlich entsperren und der Alarm ausgelöst werden. Dies gilt auch wenn man denkt, dass man sich außerhalb des Wirkungsbereichs befindet.
- Die Fahrzeugschlüsselfunktion kann vorübergehend durch Überschneiden mit Sendern in Fahrzeugnähe beeinträchtigt sein, die im selben Frequenzbereich arbeiten, zum Beispiel Radiosender oder Mobiltelefone.
- Hindernisse zwischen Fahrzeugschlüssel und Fahrzeug, schlechte Wetterbedingungen sowie der fortschreitende Verbrauch des Akkus verringern die Reichweite der Fernbedienung.
- Wenn die Tasten am Fahrzeugschlüssel oder eine der Zentralverriegelungstasten >>> S. 73 innerhalb kurzer Zeit mehrfach hintereinander betätigt werden, schaltet sich die Zentralverriegelung kurzzeitig ab, um sich vor Überlastung zu schützen. Das Fahrzeug ist dann entriegelt. Bei Bedarf sperren.
- Weitere Funkschlüssel sind beim Fachbetrieb erhältlich und müssen dort an das Schließsystem angepasst werden.

## Batterie wechseln

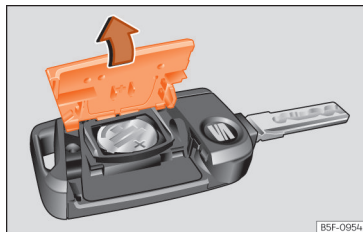

**Abb. 47** Fahrzeugschlüssel: Deckel des Batteriefachs öffnen.

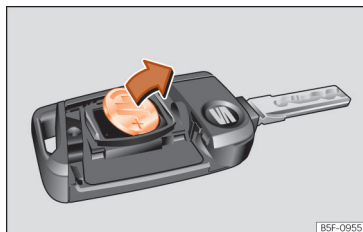

**Abb. 48** Fahrzeugschlüssel: Batterie herausnehmen.

SEAT empfiehlt, den Batteriewechsel von einem Fachbetrieb durchführen zu lassen.

Die Batterie befindet sich auf der Rückseite des Fahrzeugschlüssels unter einer Abdeckung.

### Batterie ersetzen

- Schlüsselbart des Fahrzeugschlüssels herausklappen.
- Abdeckung auf der Rückseite des Fahrzeugschlüssels in Pfeilrichtung abnehmen »» (Abb. 47) , »» ①.
- Batterie mit einem geeigneten dünnen Gegenstand aus dem Batteriefach hebeln »» (Abb. 48).
- Drücken Sie eine neue Batterie in das Batteriefach ein »» ①.
- Abdeckung auf das Fahrzeugschlüsselgehäuse drücken, bis sie einrastet.

### ⚠ WARNUNG

Das Verschlucken von Knopfzellenbatterien mit einem Durchmesser von 20 mm oder jeder anderen Knopfzelle kann in kurzer Zeit sehr schwere Verletzungen verursachen und sogar zum Tod führen.

- Den Fahrzeugschlüssel sowie Schlüsselanhänger mit Batterien außerhalb der Reichweite von Kindern aufbewahren.
- Besteht der Verdacht, dass jemand eine Batterie verschluckt haben könnte, suchen Sie unverzüglich einen Arzt auf.

### ⓘ HINWEIS

- Ein unsachgemäß durchgeführter Batteriewechsel kann den Fahrzeugschlüssel beschädigen.
- Ungeeignete Batterien können den Fahrzeugschlüssel beschädigen. Entladene Batterien nur durch neue Batterien gleicher Spannung, gleicher Baugröße und Spezifikation ersetzen.
- Beim Einbau der Batterie auf die richtige Polarität achten.

### ♻ Umwelthinweis

Entladene Batterien umweltgerecht entsorgen.

### Fahrzeugschlüssel synchronisieren

Wenn die Taste  häufig außerhalb des Wirkungsbereichs gedrückt wird, lässt sich das Fahrzeug möglicherweise nicht mehr mit dem Fahrzeugschlüssel ent- oder verriegeln. In diesem Fall muss der Fahrzeugschlüssel wie folgt neu synchronisiert werden:

- Schlüsselbart des Fahrzeugschlüssels herausklappen »» S. 66.
- Ggf. Abdeckkappe vom Türgriff der Fahrertür entfernen »» S. 77.
- Taste  im Fahrzeugschlüssel drücken. Dabei unmittelbar am Fahrzeug stehen.

- Fahrzeug innerhalb einer Minute mit dem Schlüsselbart aufschließen. Die Synchronisation ist abgeschlossen.
- Ggf. Abdeckkappe montieren.

## Keyless Access-System

### Fahrzeug ent- und verriegeln mit dem System Keyless Access



Abb. 49 Keyless Access: Näherungsbereiche.



**Abb. 50** Türgriff: Sensorflächen.

### »» (Abb. 50)

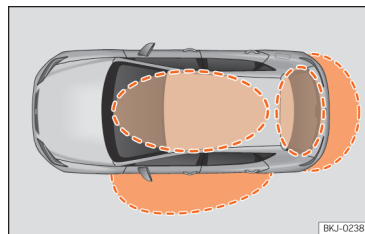
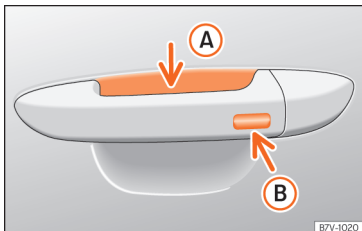
- A** Sensorfläche zur Entriegelung auf der Innenseite des Türgriffs.
- B** Sensorfläche zur Verriegelung auf der Außenseite des Türgriffs.

Je nach Ausstattung kann das Fahrzeug über das System Keyless Access verfügen. Dabei handelt es sich um ein schlüsselloses Start- und Schließsystem, mit dem das Fahrzeug ohne aktive Fahrzeugschlüsselbenutzung ent- bzw. verriegelt werden kann. Dazu müssen sich lediglich ein gültiger Fahrzeugschlüssel im Erkennungsbereich für den Zugang zum Fahrzeug befinden.

### System Keyless Access konfigurieren

Das Verhalten des Systems Keyless Access kann im Menü **Einstellungen Fahrzeug** im Infotainment-System eingestellt werden »» S. 35.

Wenn die Funktion Keyless Access deaktiviert ist, wird dessen Funktionsweise eingeschränkt.

### Fahrzeug entriegeln

- Berühren Sie die Sensorfläche auf der Innenseite des Türgriffs **A**. Alle Blinker des Fahrzeugs blinken *zweimal*.

Bei Fahrzeugen mit selektiver Entriegelung wird durch zweimaliges Berühren der Sensorfläche das gesamte Fahrzeug entriegelt.

Wird das Fahrzeug längere Zeit nicht entriegelt, wird die Funktion deaktiviert. Die Funktion wird beim nächsten Entriegeln des Fahrzeugs mit dem Funkschlüssel wieder aktiviert.

### Fahrzeug verriegeln

- Das Fahrzeug abstellen.
- Berühren Sie die auf der Außenseite des Türgriffs befindliche Sensorfläche »» (Abb. 50) **B**. Alle Blinker leuchten einmal.

Um die korrekte Verriegelung des Fahrzeugs kontrollieren zu können, wird die Entriegelfunktion für einige Sekunden deaktiviert.

### Entriegeln der Gepäckraumklappe

Wenn das Fahrzeug verriegelt ist, wird die Gepäckraumklappe beim Öffnen automatisch entriegelt, wenn sich ein Fahrzeugschlüssel im Näherungsbereich befindet. Die Gepäckraumklappe wird nach dem Schließen wieder verriegelt.

### System Keyless Access vorübergehend deaktivieren

Die Entriegelungsfunktion des schlüssellosen Schließ- und Startsystems „Keyless Access“ kann vorübergehend deaktiviert werden:

- Bringen Sie den Wählhebel in Stellung **P**, da sich das Fahrzeug sonst nicht verriegeln lässt.
- Verriegeln Sie das Fahrzeug mit der Taste des Fahrzeugschlüssels.
- Berühren Sie innerhalb von 5 Sekunden einmal die auf der Außenseite des Türgriffs befindliche Sensorfläche »» (Abb. 50) **B**. Ergreifen Sie dabei nicht den Türgriff. Das System Keyless Access ist jetzt vorübergehend deaktiviert.
- Überprüfen Sie die Deaktivierung, indem Sie nach Ablauf von mindestens 10 Sekunden am Türgriff ziehen. Die Tür sollte sich nicht öffnen.

Beim nächsten Mal kann das Fahrzeug nur elektronisch mit dem Fahrzeugschlüssel entriegelt werden. Im Anschluss an die nächste Entriegelung ist das System Keyless Access erneut aktiviert »» .

### System Keyless Access dauerhaft deaktivieren

Das System Keyless Access kann im Infotainment-System auch dauerhaft deaktiviert werden »» .

### Komfortfunktionen

Um mit der **Komfortfunktion** alle elektrischen Seitenfenster und das Glasdach zu schließen, lassen Sie einen Finger einige Sekunden auf der Sensorfläche für Verriegelung »» (Abb. 50)  am Türgriff, bis die Seitenfenster und das Dach geschlossen sind.

Die **Entriegelung der Türen** mittels Berührung der Sensorfläche am Türgriff erfolgt entsprechend den im Infotainment-System mit der Funktionsfläche  > **Einstellungen** > **Öffnen und Schließen** aktivierten Einstellungen.

#### HINWEIS

Wenn das System Keyless Access deaktiviert ist, gilt dies auch für das sensorgesteuerte Öffnen und Schließen der Gepäckraumklappe, auch wenn die Funktion im Fahrzeugmenü als „aktiv“ angezeigt wird.

### Problembhebung

Das System Keyless Access funktioniert nicht

Die Funktion der Sensorflächen kann durch starke Verschmutzung beeinträchtigt werden.

- Reinigen Sie die Sensorflächen.

### Alle Blinker des Fahrzeugs blinken vier Mal.

Der letzte verwendete Schlüssel befindet sich noch im Fahrzeug.

- Entfernen Sie den Schlüssel und verriegeln Sie das Fahrzeug.

### Automatische Deaktivierung der Sensorflächen

Die Sensorflächen werden in den folgenden Fällen deaktiviert:

- Wenn das Fahrzeug über einen längeren Zeitraum hinweg nicht ver- oder entriegelt wird.
- Wenn eine der Sensorflächen ungewöhnlich häufig ausgelöst wird.

Zur erneuten Aktivierung der Sensorflächen ist wie folgt vorzugehen:

- Entriegeln Sie das Fahrzeug mit der Taste  des Fahrzeugschlüssels.

#### HINWEIS

Die Sensorflächen der Türgriffe können durch einen Wasser- oder Hochdruckdampfstrahl ausgelöst werden, sofern sich ein gültiger Fahrzeugschlüssel in der Nähe befindet.

Wenn mindestens ein Fenster geöffnet ist und die Sensorflächen von einem der Griffe dauerhaft ausgelöst werden, schließen sich alle Fenster. Wenn der Wasser- oder Dampfstrahl kurzzeitig von den Sensorflächen eines Tür-

griffs abgewandt und anschließend wieder auf diese gerichtet wird, öffnen sich möglicherweise alle Fenster.

#### Information

Wenn am Bildschirm des Kombi-Instruments die Meldung **KeyLess-System defekt** angezeigt wird, können Funktionsstörungen im Keyless Access-System auftreten. Fachbetrieb aufsuchen.

#### Information

Wenn sich kein Schlüssel im Fahrzeug befindet bzw. das System diesen nicht erfasst, erscheint ein entsprechender Hinweis im Display des Kombi-Instruments. Dies wäre möglich, wenn ein anderes Funksignal Interferenzen mit dem Schlüsselsignal verursacht oder wenn der Schlüssel durch einen Gegenstand verdeckt ist (z. B. einen Metallkoffer).

## Zentralverriegelung

### Einleitung zum Thema

Die Zentralverriegelung funktioniert nur dann ordnungsgemäß, wenn alle Türen und die Heckklappe vollständig geschlossen sind. Bei geöffneter Fahrertür kann mit dem Fahrzeugschlüssel das Fahrzeug nicht verriegelt werden.



**⚠️ WARNUNG**

Eine unsachgemäße Benutzung der Zentralverriegelung kann schwere Verletzungen verursachen.

- Die Zentralverriegelung verriegelt alle Türen. Ein von innen verriegeltes Fahrzeug kann ein unbeabsichtigtes Öffnen der Türen und Eindringen von unbefugten Personen verhindern. Im Notfall oder bei einem Unfall erschweren verriegelte Türen jedoch den Helfern den Zugang in den Fahrzeuginnenraum, um den Personen zu helfen.
- Niemals Kinder oder hilfsbedürftige Personen im Fahrzeug zurücklassen. Mit der Zentralverriegelungstaste können alle Türen von innen verriegelt werden. Das kann dazu führen, dass sich diese Personen im Fahrzeug einschließen. Eingeschlossene Personen können sehr hohen oder sehr niedrigen Temperaturen ausgesetzt werden.
- Je nach Jahreszeit können in einem geschlossenen Fahrzeug sehr hohe oder niedrige Temperaturen entstehen, die vor allem bei Kleinkindern ernsthafte Verletzungen und Erkrankungen hervorrufen oder zum Tode führen können.
- Niemals Personen in einem verriegelten Fahrzeug zurücklassen. Diese Personen könnten in einem Notfall nicht in der Lage sein, das Fahrzeug selbstständig zu verlassen oder sich selbst zu helfen.

**Beschreibung**

Die Zentralverriegelung ermöglicht ein zentrales Ent- und Verriegeln aller Türen, der Heckklappe und der Tankklappe:

- Von außen mit dem Fahrzeugschlüssel  
»» S. 72.
- Von außen mit dem Keyless Access System  
»» S. 68.
- Von innen mit der Zentralverriegelungstaste  
»» S. 73.

**Automatische Verriegelung zum Schutz gegen ungewolltes Öffnen**

Hierbei handelt es sich um ein Diebstahlsicherungssystem, um zu vermeiden, dass das Fahrzeug unbeabsichtigt offen bleibt. Wenn das Fahrzeug entriegelt und innerhalb von 45 Sekunden weder eine der Türen noch die Heckklappe geöffnet wird, wird das Fahrzeug automatisch wieder verriegelt.

**Automatische Verriegelung (Auto Lock)**

Das Fahrzeug wird ab einer Fahrgeschwindigkeit von etwa 15 km/h (9 mph) automatisch verriegelt. Die Tankklappe wird nicht verriegelt, um tanken zu können, ohne das Fahrzeug zu verlassen.

Bei verriegeltem Fahrzeug leuchtet die Kontrollleuchte  in der Zentralverriegelungstaste gelb auf.

**Automatische Entriegelung (Auto Unlock)**

Wenn eine der folgenden Bedingungen erfüllt ist, werden alle Türen und die Gepäckraumklappe automatisch entriegelt:

- Die Zündung wird mit stehendem Fahrzeug ausgeschaltet oder der Zündschlüssel abgezogen.
- **ODER:** Der Türinnengriff wurde gezogen. Dies gilt für eine Fahrgeschwindigkeit von unter 15 km/h (9 mph).
- **ODER:** Bei einem Unfall wurde ein Airbag ausgelöst »» S. 74.

Durch die automatische Entriegelung können Dritte Zugang zum Fahrzeuginnenraum erhalten, um ggf. erforderliche Erste Hilfe zu leisten.

**Blinkanlage**

Beim Entriegeln blinken die Blinkleuchten zweimal auf, beim Verriegeln einmal.

Wenn diese nicht blinken, bedeutet dies, dass eine Tür oder der Kofferraum oder die Motorhaube nicht geschlossen sind.

**Unbeabsichtigtes Aussperren**

In den folgenden Fällen wird verhindert, dass, wenn Sie den Schlüssel im Fahrzeug gelassen haben, dass dieses sich schließt:

- Beim Verriegeln mit dem Zentralverriegelungsschalter wird bei geöffneter Fahrertür das Fahrzeug nicht verriegelt »» S. 73.

Verriegeln Sie Ihr Fahrzeug mit dem Funkschlüssel erst dann, wenn alle Türen und die Gepäckraumklappe geschlossen sind. Sie vermeiden dadurch ein unbeabsichtigtes Aussperren.

### Einstellungen der Zentralverriegelung

Mit dem Infotainment-System können die Einstellungen der Zentralverriegelung vorgenommen werden.

#### Seitenselektive Türentriegelung

- Tippen Sie auf die Funktionsfläche  > **Einstellungen > Öffnen und Schließen > Zentralverriegelung > Entriegeln der Türen.**

Sie können bestimmen, ob sich beim Entriegeln **alle** oder nur die **Beifahrertür** entriegeln. Bei allen Optionen wird auch die Tankklappe entriegelt.

Wenn bei Einstellung **Fahrer** die Taste  des Funkschlüssels einmal gedrückt wird, entriegelt sich nur die Fahrertür. Wenn diese Taste zweimal gedrückt wird, entriegeln sich auch die restlichen Türen und die Heckklappe.

Wenn Sie die Taste  drücken, wird das gesamte Fahrzeug verriegelt. Gleichzeitig ertönt ein Bestätigungston.





### Information

- **Lassen Sie niemals Wertgegenstände unbeaufsichtigt im Fahrzeug liegen. Auch ein verschlossenes Fahrzeug ist kein Tresor!**
- Falls die LED in der Brüstung der Fahrertür nach dem Verriegeln etwa 30 Sekunden leuchtet, liegt eine Funktionsstörung der Zentralverriegelung oder der Diebstahlwarnanlage vor. Lassen Sie die Störung von einem SEAT-Betrieb bzw. Fachbetrieb beheben.
- Die Innenraumüberwachung der Diebstahlwarnanlage funktioniert nur dann einwandfrei, wenn die Fenster und das Dach geschlossen sind.

### Mit dem Schlüssel ver- und entriegeln



Abb. 51 Funkschlüssel: Tasten



- Verriegeln: Drücken Sie die Taste  **>>> (Abb. 51).**
- Fahrzeug verriegeln ohne Sicherheitssystem „Safe“: Drücken Sie die Taste  innerhalb von 2 Sekunden ein zweites Mal.
- Entriegeln: Drücken Sie die Taste .
- Heckklappe entriegeln: Drücken Sie die Taste   $\Leftarrow$  mindestens 1 Sekunde lang.

Wenn sich das Fahrzeug entriegelt und keine Tür oder Heckklappe innerhalb von 45 Sekunden geöffnet wird, verriegelt sich das Fahrzeug automatisch wieder. Diese Funktion verhindert ein unbeabsichtigtes dauerhaftes Entriegeln des Fahrzeugs. Dies gilt nicht, wenn Sie die Taste  $\Leftarrow$  mindestens 1 Sekunde lang gedrückt halten.

### Selektives Entriegelungssystem

Die selektive Entriegelung bietet die Möglichkeit, nur die Fahrertür und die Tankklappe zu entriegeln. Das übrige Fahrzeug bleibt verriegelt.

#### Fahrertür und Tankklappe entriegeln:

- Drücken Sie einmal die Taste  des Funkschlüssels oder drehen Sie den Schlüssel einmal in Öffnungsrichtung.
- *Alle Türen, die Gepäckraumklappe und die Tankklappe entriegeln:*
- Drücken Sie innerhalb von 5 Sekunden zweimal die Taste  des Funkschlüssels oder drehen Sie den Schlüssel innerhalb von 5 Sekunden zweimal in Öffnungsrichtung.

Sobald die Fahrertür geöffnet wird, werden das Sicherheitssystem „Safe“ und die Diebstahlwarnanlage sofort deaktiviert.

Bei Fahrzeugen mit Infotainment-System können Sie die Sicherheits-Zentralverriegelung direkt einstellen >>> S. 71.

### ⚠️ WARNUNG

Beachten Sie die Sicherheitshinweise >>> Kapitel „Sicherheitssystem Safe“ auf Seite 73 beachten..



### ℹ️ Information

- Betätigen Sie den Funkschlüssel nur, wenn sich das Fahrzeug in Sichtweite befindet.
- Weitere Funktionen des Funkschlüssels >>> Kapitel „Fenster auf und zu“ auf Seite 81 beachten..

### Von innen entriegeln und verriegeln



Abb. 52 Mittelkonsole: Zentralverriegelungstaste.

- Verriegeln: Drücken Sie die Taste  >>> (Abb. 52).
- Entriegeln: Drücken Sie noch einmal die Taste  >>> (Abb. 52).

Wenn Ihr Fahrzeug mit dem Zentralverriegelungsschalter verriegelt wird, gilt Folgendes:

- Ein Öffnen der Türen und der Gepäckraumklappe von *außen* ist nicht möglich (Sicherheit z. B. beim Ampelstopp).
- Die LED im Zentralverriegelungsschalter leuchtet, wenn alle Türen geschlossen und verriegelt sind.
- Sie können die Türen von innen einzeln öffnen, indem Sie den Türöffnungshebel ziehen.
- Die Tankklappe wird verriegelt.

- Bei einem Unfall mit Airbag-Auslösung werden die von innen verriegelten Türen automatisch entriegelt, um Helfern den Zugang in das Fahrzeug zu ermöglichen.

### ⚠️ WARNUNG

- Der Zentralverriegelungstaster funktioniert auch bei ausgeschalteter Zündung, außer wenn das Sicherheitssystem „Safe“ aktiviert ist.
- Bei von außen verriegeltem Fahrzeug mit eingeschaltetem Sicherungssystem ist der Zentralverriegelungstaster außer Funktion.
- Verriegelte Türen erschweren Helfern im Notfall in das Fahrzeuginnere zu gelangen. Lassen Sie keine Person, vor allem keine Kinder, im Fahrzeug zurück.

### ℹ️ Information

Ihr Fahrzeug wird bei einer Geschwindigkeit von 15 km/h [9 mph] automatisch verriegelt (Auto Lock) >>> S. 71. Mit der Taste  im Zentralverriegelungsschalter können Sie das Fahrzeug wieder entriegeln.

### Sicherheitssystem „Safe“

Je nach Ausstattung kann das Fahrzeug mit dem „Safe“-Sicherheitssystem versehen sein.

Wenn das Fahrzeug verriegelt ist, setzt das „Safe“-Sicherheitssystem die Türgriffe außer Betrieb und erschwert so mögliche Zugangsversuche durch Dritte. Die Türen lassen sich von innen nicht mehr öffnen »» .

### „Safe“-Sicherheitssystem deaktivieren

Das „Safe“-Sicherheitssystem kann wie folgt deaktiviert werden:

- Die Taste  am Fahrzeugschlüssel **innerhalb von 2 Sekunden** erneut drücken.
- Die auf der Außenseite des Türgriffs befindliche Sensorfläche **innerhalb von 2 Sekunden** erneut berühren »» S. 68.
- Schalten Sie die Zündung ein.
- **ODER:** Innenraumüberwachung und Abschleppschutz ausschalten »» S. 76.

Je nach Ausstattung sind vor der Verriegelung des Fahrzeugs die Innenraumüberwachung und der Abschleppschutz im Menü **Einstellungen Fahrzeug** des Infotainment-Systems vorübergehend auszuschalten »» S. 76.

Im Kombi-Instrument kann eine Anzeige erscheinen, dass das „Safe“-Sicherheitssystem aktiviert ist.

Wenn das „Safe“-Sicherheitssystem deaktiviert ist, gilt Folgendes:

- Das Fahrzeug kann von innen mit dem Türöffnungshebel entriegelt und geöffnet werden.
- Die Diebstahlwarnanlage ist eingeschaltet »» S. 75.
- Die Innenraumüberwachung und der Abschleppschutz sind deaktiviert »» S. 76.

### Zustand der „Safesicherung“

Dieser Vorgang wird unmittelbar durch die Blinkfrequenz der LED in der Türbrüstung quittiert. Anfangs blinkt die LED kurz und schnell, danach erlischt sie für etwa 30 Sekunden und blinkt schließlich langsam weiter.

### WARNUNG

**Die nachlässige oder unachtsame Nutzung des „Safe“-Sicherheitssystems kann schwere Verletzungen zur Folge haben.**

- **Lassen Sie bei Verriegelung mit dem Schlüssel niemals Personen im Fahrzeug zurück. Wenn das „Safe“-Sicherheitssystem aktiviert ist, lassen sich die Türen nicht von innen öffnen!**

### Problembeseitigung

#### Die Kontrollleuchte bleibt erleuchtet

Die rote LED der Fahrertür blinkt in kurzen Abständen und bleibt anschließend durchgehend erleuchtet. Es liegt eine Störung am Verriegelungssystem vor.

- Fachbetrieb aufsuchen. SEAT empfiehlt dazu einen SEAT-Händler aufzusuchen.

#### Die Blinker blinken nicht

Wenn die Blinker beim Verriegeln des Fahrzeugs nicht zur Bestätigung blinken:

- Zumindest eine Tür oder die Gepäckraumklappe ist nicht geschlossen, **oder**
- Die Motorraumklappe ist nicht geschlossen.

#### Das Fahrzeug wird automatisch verriegelt

Wenn eine der folgenden Bedingungen erfüllt ist, wird das Fahrzeug innerhalb von etwa 45 Sekunden wieder automatisch verriegelt:

- Das Fahrzeug wurde entriegelt, aber nicht geöffnet.
- Die Zündung wurde nicht eingeschaltet.
- Die Gepäckraumklappe wurde nicht geöffnet.
- Das Fahrzeug wurde über den Schließzylinder entriegelt.
- Das Fahrzeug wurde über den Taster im Innenraum verriegelt.

#### Was passiert, wenn das Fahrzeug mit einem zweiten Schlüssel verriegelt wird

Der im Fahrzeug befindliche Schlüssel wird zum Starten des Motors blockiert, sobald das Fahrzeug von außen mit einem zweiten Schlüssel

verriegelt wird. Um den im Fahrzeug befindlichen Schlüssel zum Starten des Motors zu aktivieren, auf die Taste  des Schlüssels drücken.

### Das Fahrzeug nach Auslösen eines Airbags verriegeln

Wenn ein Airbag infolge eines Unfalls ausgelöst wird, entriegelt sich das gesamte Fahrzeug. Je nach Ausmaß des Schadens kann das Fahrzeug wie nachfolgend beschrieben wieder verriegelt werden:

- Schalten Sie die Zündung aus.
- Fahrertür öffnen und erneut schließen.
- Verriegeln Sie das Fahrzeug.

#### Information

Bei schwacher oder entladener 12-V-Fahrzeuggatterie bzw. Knopf-Batterie im Fahrzeugschlüssel kann das Fahrzeug möglicherweise nicht über das Keyless Access-System ent- oder verriegelt werden. Das Fahrzeug kann manuell ent- und verriegelt werden >>> S. 77.

#### Information

Wenn sich kein gültiger Schlüssel im Fahrzeug befindet oder der Schlüssel nicht vom System erfasst wird, erscheint ein entsprechender Hinweis im Kombi-Instrument. Dies wäre möglich, wenn ein anderes Funksignal Interferenzen mit dem Schlüsselsignal verursacht.

**sacht oder wenn der Schlüssel durch einen Gegenstand verdeckt ist (z. B. einen Metallkoffer).**

## Diebstahlwarnanlage

### Beschreibung

Je nach Ausstattung kann das Fahrzeug über eine Diebstahlwarnanlage verfügen.

Die Diebstahlwarnanlage überwacht Türen, Motorraumklappe und Gepäckraumklappe.

Die Diebstahlwarnanlage wird beim Verriegeln des Fahrzeugs automatisch aktiviert.

Wenn das Fahrzeug nicht elektronisch mit einem gültigen Schlüssel geöffnet wird, löst der Alarm aus und es werden maximal etwa 5 Minuten lang akustische Warnungen und Lichtsignale abgegeben.

### In welchen Fällen wird die Diebstahlwarnanlage ausgelöst?

- Wenn eine mit dem Fahrzeugschlüssel mechanisch entriegelte Tür geöffnet wird, stehen 15 Sekunden zur Verfügung, um die Zündung einzuschalten, bevor die Warnanlage ausgelöst wird (in bestimmten Ländern entfällt die Wartezeit von 15 Sekunden und die Diebstahlwarnanlage wird sofort beim Öffnen der Tür ausgelöst).
- Wenn die Motorraumklappe geöffnet wird.
- Wenn die Gepäckraumklappe geöffnet wird.

- Wenn ein ungültiger Fahrzeugschlüssel verwendet wird.
- Wenn Bewegungen im Fahrzeuginnenraum erfasst werden (bei Fahrzeugen mit Innenraumüberwachung >>> S. 76).
- Wenn das Fahrzeug angehoben oder abgeschleppt wird (bei Fahrzeugen mit Abschleppschutz >>> S. 76).
- Beim Transport des Fahrzeugs auf einer Autofähre oder Eisenbahn (bei Fahrzeugen mit Abschleppschutz oder Innenraumüberwachung >>> S. 76).
- Wenn die 12-Volt-Fahrzeuggatterie abgeklemmt wird.
- Beim Bruch der Heckscheibe.
- Beim Abkoppeln eines an die Diebstahlwarnanlage angeschlossenen Anhängers.

### Alarm abschalten

- Entriegeln Sie das Fahrzeug mit der Entriegelungstaste  des Fahrzeugschlüssels.
- Umfassen Sie den Türgriff.
- Schalten Sie die Zündung ein.

#### Information

• Wird das Fahrzeug über einen langen Zeitraum nicht bewegt, so erlischt die Kontrollleuchte nach Ablauf von 28 Tagen, um die Batterie zu schonen. Die Diebstahlwarnanlage bleibt eingeschaltet.

- Wird nach Ablauf des Warnsignals in einen weiteren Sicherungsbereich eingedrungen [z.B. nach dem Öffnen einer Tür die Heckklappe geöffnet], wird erneut Alarm ausgelöst.
- Die Diebstahlwarnanlage wird beim Verriegeln von innen mit der Zentralverriegelungstaste  nicht aktiviert.
- Wenn die Fahrertür mit dem Fahrzeugschlüssel mechanisch entriegelt wird, ist nur die Fahrertür entriegelt und nicht das ganze Fahrzeug. Erst beim Einschalten der Zündung werden alle Türen entschert, jedoch nicht entriegelt, und die Zentralverriegelungstaste aktiviert.
- Wenn die Alarmanlage eingeschaltet ist, bleibt die Fahrzeugüberwachung auch dann gewährleistet, wenn die Batterie abgeklemmt oder defekt ist.

### Innenraumüberwachung und Abschleppschutz

Wenn bei verriegeltem Fahrzeug Bewegungen im Fahrzeuginnenraum erfasst werden, löst die Innenraumüberwachung Alarm aus.



Wird ein Anheben des Fahrzeugs festgestellt, löst der Abschleppschutz Alarm aus.

### Innenraumüberwachung und Abschleppschutz einschalten

- Verriegeln Sie das Fahrzeug. Wenn die Diebstahlwarnanlage aktiviert ist, sind auch die Innenraumüberwachung und der Abschleppschutz eingeschaltet.

Je nach Ausstattung kann der Einsatz einer Netztrennwand die Funktion der Innenraumüberwachung beeinträchtigen.

### Innenraumüberwachung und Abschleppschutz vorübergehend ausschalten

- Öffnen Sie das Fahrzeug manuell mit dem Schlüssel oder drücken Sie die Taste  der Funk-Fernbedienung. Die Zeit vom Öffnen der Tür bis zum Einschalten der Zündung darf 15 Sekunden nicht überschreiten, anderenfalls wird der Alarm ausgelöst.
- Drücken Sie zweimal die Taste  der Funk-Fernbedienung. Innenraumüberwachung und Abschleppschutz werden deaktiviert. Die Diebstahlwarnanlage bleibt eingeschaltet.

### Ausschalten über das Infotainment-System

- Tippen Sie auf die Funktionsfläche  > **Einstellungen** > **Öffnen und Schließen** > **Zentralverriegelung** > **Innenraumüberwachung**.

Die Innenraumüberwachung und der Abschleppschutz bleiben bis zum nächsten Verriegeln des Fahrzeugs deaktiviert.

Um Fehlalarme zu vermeiden, sind die Innenraumüberwachung und der Abschleppschutz in den folgenden Fällen zu deaktivieren:

- Wenn Personen oder Tiere im Fahrzeuginnenraum verbleiben.
- Wenn das Fahrzeug auf ein anderes Transportmittel geladen, transportiert oder abgeschleppt werden muss.
- Wenn das Fahrzeug in einer Waschanlage verbleibt oder auf einem Parkplatz mit zwei Ebenen abgestellt wird.

### Gefahr von Fehlalarm durch die Innenraumüberwachung

Eine einwandfreie Funktion der Innenraumüberwachung ist nur bei vollständig geschlossenem Fahrzeug gegeben. Die gesetzlichen Vorschriften beachten. In den folgenden Fällen kann ein Fehlalarm ausgelöst werden:

- Wenn ein oder mehrere Fenster teilweise oder vollständig geöffnet sind.
- Wenn das Schiebe-/Ausstelldach ganz oder teilweise geöffnet ist.
- Wenn sich leichte Gegenstände im Fahrzeug befinden, beispielsweise einzelne Blätter Papier oder Anhänger am Innenspiegel.
- Wenn der Vibrationsmodus an einem im Fahrzeug zurückgelassenen Mobiltelefon aktiviert ist.

**i** Information

- Innenraumüberwachung und Abschleppschutz können nicht dauerhaft ausgeschaltet werden.
- Wenn beim Aktivieren der Diebstahlwarnanlage noch Türen oder die Gepäckraumklappe geöffnet sind, wird nur die Diebstahlwarnanlage aktiviert. Die Innenraumüberwachung und der Abschleppschutz werden erst nach dem Schließen aller Türen und der Gepäckraumklappe aktiviert.
- Beim Ausschalten von Innenraumüberwachung und Abschleppschutz wird auch das „Safe“-Sicherheitssystem aktiviert >>> S. 73.

## Türen

### Einführung

Die Türen und die Heckklappe können z.B. bei einem Ausfall des Fahrzeugschlüssels oder der Zentralverriegelung manuell verriegelt und teilweise entriegelt werden.

**⚠** WARNUNG

Ein unachtsames Notschießen oder Notöffnen kann schwere Verletzungen verursachen.

- Bei einem von außen verriegelten Fahrzeug lassen sich die Türen und Fenster von innen nicht öffnen.
- Niemals Kinder oder hilfsbedürftige Personen allein im Fahrzeug zurücklassen. Diese sind in einem Notfall nicht in der Lage, das Fahrzeug selbstständig zu verlassen oder sich selbst zu helfen.
- Je nach Jahreszeit können in einem geschlossenen Fahrzeug sehr hohe oder niedrige Temperaturen entstehen, die vor allem bei Kleinkindern ernsthafte Verletzungen und Erkrankungen hervorrufen oder zum Tode führen können.

**⚠** WARNUNG

Der Funktionsbereich der Türen und der Heckklappe ist gefährlich und kann Verletzungen verursachen.

- Türen und Heckklappe nur dann öffnen oder schließen, wenn sich niemand im Schwenkbereich befindet.

**!** HINWEIS

Unter bestimmten Witterungsbedingungen können sich im unteren Vorderteil der Türen zwischen dem Türrahmen und der Tür Eis oder Schnee ansammeln; öffnen Sie die Türen nicht gewaltsam, bevor Sie sich vergewissert haben, dass sie frei von Eis oder Schnee sind.

**!** HINWEIS

Beim Durchführen einer Notschließung oder Notöffnung die Teile vorsichtig ausbauen und wieder richtig anbauen, um Fahrzeugbeschädigungen zu vermeiden.

### Notentriegelung oder -verriegelung der Fahrertür

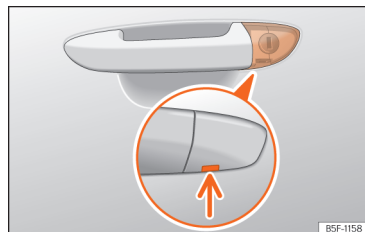

**Abb. 53** Fahrertürgriff: verborgener Schließzylinder.

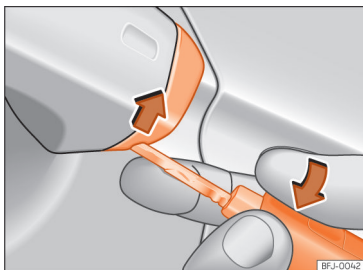

**Abb. 54** Fahrertürgriff: Abdeckkappe abhebeln.

Bei einem Ausfall der Zentralverriegelung kann die Fahrertür am Schließzylinder ent- und verriegelt werden.

Beim manuellen Verriegeln werden in der Regel alle Türen verriegelt. Beim manuellen Entriegeln wird nur die Fahrertür entriegelt. Hinweise zur Diebstahlwarnanlage beachten >>> S. 75.

- Schlüsselbart des Fahrzeugschlüssels herausklappen.
- Den Schlüsselbart am Fahrertürgriff in die untere Öffnung der Abdeckkappe stecken und die Abdeckkappe von unten nach oben anheben >>> **(Abb. 54)**.
- Schlüsselbart in den Schließzylinder stecken und Fahrzeug ent- bzw. verriegeln.

### Besonderheiten

- Die Diebstahlwarnanlage bleibt bei entriegeltem Fahrzeug aktiviert. Es wird jedoch kein Alarm ausgelöst >>> S. 75.
- Nach dem Öffnen der Fahrertür bleiben dem Fahrer 15 Sekunden, um die Zündung einzuschalten. Nach dieser Zeit wird der Alarm ausgelöst.
- Schalten Sie die Zündung ein. Die elektronische Wegfahrsicherung erkennt einen gültigen Fahrzeugschlüssel und deaktiviert die Diebstahlwarnanlage.

### Information

**Die Diebstahlwarnanlage wird beim manuellen Verriegeln des Fahrzeugs mit dem Schlüsselbart nicht aktiviert >>> S. 70.**

### Notfallsperre der Türen ohne Schließzylinder



**Abb. 55** Notfallsperre der Tür.

Beim Ausfall der Zentralverriegelung müssen die Türen ohne Schließzylinder separat verriegelt werden.

Die Notfallsperre befindet sich am vorderen Teil der Beifahrertür und der hinteren Türen. Sie ist nur bei geöffneter Tür sichtbar.

- Ziehen Sie die Abdeckkappe aus der Öffnung.
- Stecken Sie den Schlüsselbart in den innenliegenden Schlitz und drehen Sie den Schlüssel bis zum Anschlag nach rechts (rechte Tür) bzw. nach links (linke Tür).
- Setzen Sie die Abdeckkappe wieder ein.



Nach dem Schließen der Tür ist ein Öffnen von außen nicht mehr möglich. Die Tür kann von innen durch einmaliges Ziehen des Türöffnungshebels entriegelt und gleichzeitig geöffnet werden.

### Kindersicherung



Abb. 56 Kindersicherung in der linken Tür

Die Kindersicherung verhindert das Öffnen der hinteren Türen von innen. Damit soll verhindert werden, dass Kinder während der Fahrt die Tür öffnen.

Diese Funktion ist unabhängig von den elektronischen Ent- und Verriegelungssystemen des Fahrzeugs. Sie steht nur in den Hintertüren zur Verfügung. Die Kindersicherung kann nur entsprechend der folgenden Beschreibung mechanisch ein- bzw. ausgeschaltet werden.

#### Kindersicherung einschalten

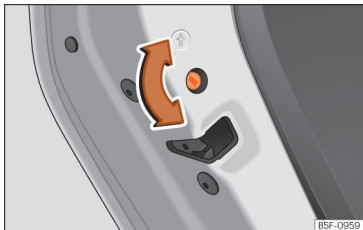
- Entriegeln Sie das Fahrzeug und öffnen Sie die Tür, die gesichert werden soll.
- Drehen Sie bei geöffneter Tür den Schlitz mit dem Fahrzeugschlüssel an den linken Türen im Uhrzeigersinn »» (Abb. 56) und bei den rechten Türen gegen den Uhrzeigersinn.

Bei eingeschalteter Kindersicherung kann die Tür nur von außen geöffnet werden.

#### Kindersicherung ausschalten

- Entriegeln Sie das Fahrzeug und öffnen Sie die Tür, bei der die Kindersicherung aufgehoben werden soll.
- Drehen Sie bei geöffneter Tür den Schlitz mit dem Fahrzeugschlüssel an den linken Türen gegen den Uhrzeigersinn »» (Abb. 56) und bei den rechten Türen im Uhrzeigersinn.

## Heckklappe

### Einleitung zum Thema

Die Gepäckraumklappe wird zusammen mit den Türen ver- und entriegelt.

Bei Fahrzeugen mit dem schlüssellosen Schließ- und Startsystem Keyless Access wird die Gepäckraumklappe beim Öffnen automatisch entriegelt »» S. 68.

### ⚠️ WARNUNG

Ein unsachgemäßes und unbeaufsichtigtes Entriegeln, Öffnen oder Schließen der Heckklappe kann Unfälle und schwere Verletzungen verursachen.

- Drücken Sie die Heckklappe nicht mit der Hand auf der Heckscheibe zu. Die Heckscheibe könnte zersplittern – Verletzungsgefahr!

- Achten Sie nach dem Schließen der Heckklappe darauf, dass diese verriegelt ist, damit sie sich nicht plötzlich während der Fahrt öffnen kann.

- Seien Sie beim Schließen der Heckklappe nicht unaufmerksam oder leichtfertig, dies könnte zu schweren Verletzungen bei Ihnen oder Dritten führen. Stellen Sie immer sicher, dass sich niemand im Schwenkbereich der Heckklappe befindet.

- Fahren Sie nie mit angelehnter oder geöffneter Heckklappe, da Abgase in den Innenraum gelangen könnten – Vergiftungsgefahr!

- Öffnen Sie die Gepäckraumklappe nie, wenn Lasten wie beispielsweise Fahrräder daran befestigt sind. Die Gepäckraumklappe könnte sich durch das zusätzliche Gewicht selbstständig schließen. Halten Sie die Gepäckraumklappe ggf. oder entfernen Sie die Lasten vor dem Öffnen.

- Lassen Sie das Fahrzeug niemals unbeaufsichtigt und gestatten Sie nicht, dass Kinder im oder am Fahrzeug spielen, insbesondere bei geöffneter Heckklappe. Die Kinder könnten sich in den Gepäckraum begeben,

die Klappe schließen und sich dort einschließen. Ein geschlossenes Fahrzeug kann sich je nach Jahreszeit extrem erhitzen oder abkühlen, was schwere Verletzungen, Krankheiten oder sogar den Tod zur Folge haben könnte.

### HINWEIS

- Bevor die Heckklappe geöffnet wird, ist sicherzustellen, dass ausreichend Platz zum Öffnen und Schließen vorhanden ist, z. B. wenn ein Anhänger angekoppelt ist oder sich das Fahrzeug in einer Garage befindet.
- Verwenden Sie weder Heckscheibenwischer noch Heckspoiler dazu, Lasten zu befestigen oder sich festzuhalten. Dies könnte zu Beschädigungen sowie zum Bruch des Heckscheibenwischers oder des Heckspoilers führen.

### Information

Stellen Sie vor dem Schließen der Heckklappe sicher, dass sich der Fahrzeugschlüssel nicht im Gepäckraum befindet.

### Heckklappe öffnen und schließen



Abb. 57 Heckklappe: Öffnen von außen

Die Öffnung der Heckklappe erfolgt über ein elektrisches System.

Zum Ver- oder Entriegeln der Heckklappe die Taste oder des Fahrzeugschlüssels drücken.

#### Öffnen und Schließen

- **Öffnen:** Drücken Sie auf den oberen Bereich des Emblems SEAT und heben Sie die Klappe an. Sie öffnet sich selbsttätig »» (Abb. 57).
- **Schließen:** Halten Sie die Klappe an einem der Griffe der Innenverkleidung, drücken Sie die Klappe nach unten und schließen Sie sie.

Sind die Türen verriegelt, wird auch die Gepäckraumklappe verriegelt.

Ist die Heckklappe geöffnet oder nicht richtig geschlossen, wird dies im Display des Kombi-Instruments angezeigt.

Die Gepäckraumklappe wird während des Fahrbetriebs automatisch verriegelt.

Bei Außentemperaturen um den Gefrierpunkt ist der Öffnungsmechanismus nicht immer in der Lage, die teilweise geöffnete Gepäckraumklappe automatisch anzuheben. Heben Sie die Klappe von Hand an.

### Information

Wenn sich die Gepäckraumklappe nach dem Entriegeln nicht innerhalb einiger Minuten von selbst öffnet, wird die Klappe wieder automatisch verriegelt.

### Notentriegelung der Heckklappe



Abb. 58 Ausschnitt Gepäckraum: Notfallentriegelung.

Die Gepäckraumklappe kann im Notfall von innen entriegelt werden (z. B. wenn die 12-Volt-Fahrzeuggeladene Batterie entladen ist).

In der Gepäckraumverkleidung befindet sich ein Schlitz, durch den der Notentriegelungsmechanismus zugänglich ist.

### Entriegeln der Heckklappe vom Gepäckraum aus

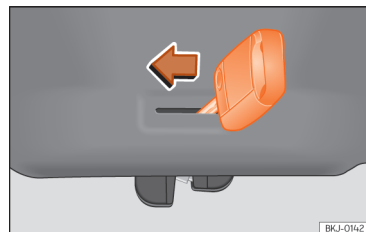
- Führen Sie den Schlüsselbart in den Schlitz ein und drehen Sie den Schlüssel in Pfeilrichtung, bis sich das Schloss öffnet >>> **(Abb. 58)**.

## Schalter für die Fenster

### Fenster auf und zu

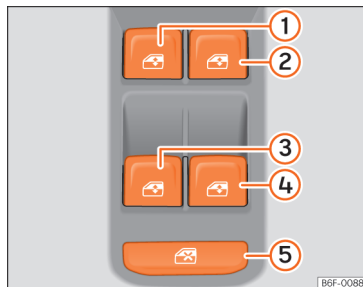

**Abb. 59** Ausschnitt der Fahrertür: Tasten zum Bedienen der elektrischen Fensterheber

- Fenster öffnen: Taste drücken
- Fenster schließen: Taste ziehen

### Tasten in der Fahrertür

- 1 Fenster in der linken Vordertür
- 2 Fenster in der rechten Vordertür
- 3 Fenster in der hinteren linken Tür
- 4 Fenster in der hinteren rechten Tür
- 5 Sicherheitsschalter zum Deaktivieren der Fensterheberknöpfe der hinteren Türen

Über die Bedienelemente in der Fahrertür lassen sich die vorderen und hinteren Fenster bedienen. In den anderen Türen befinden sich separate Tasten für das jeweilige Fenster.

Schließen Sie die Fenster immer vollständig, wenn Sie das Fahrzeug parken oder unbeaufsichtigt verlassen >>> .

Nach Ausschalten der Zündung können Sie die Fenster noch ca. 10 Minuten lang betätigen, solange die Fahrer- oder Beifahrertür nicht geöffnet und der Zündschlüssel nicht abgezogen wird (je nach Ausstattung).

### Sicherheitsschalter

Mit dem Sicherheitsschalter >>> **(Abb. 59)** 5 in der Fahrertür können die Fensterheber-Tasten in den hinteren Türen außer Funktion gesetzt werden.

*Sicherheitsschalter ausgerastet:* Die Tasten in den hinteren Türen sind funktionsbereit.

*Sicherheitsschalter eingerastet:* Die Tasten in den hinteren Türen sind außer Funktion.

Das Symbol des Sicherheitsschalters leuchtet gelb, wenn die Tasten der hinteren Fenster gesperrt sind.

### Komfortöffnen und -schließen

Die Fenster können von außen mit dem Fahrzeugschlüssel geöffnet und geschlossen werden:

*Komfortöffnen:*

- Taste des Funkschlüssels gedrückt halten, bis alle Fenster und das Glasdach die gewünschte Position erreicht haben.
- **ODER:** Zuerst das Fahrzeug mit der Taste des Funkschlüssels entriegeln und anschließend den Schlüssel so lange im Schloss der Fahrertür halten, bis alle Fenster und das Glasdach die gewünschte Position erreicht haben.

*Komfortschließen:*

- Taste des Funkschlüssels gedrückt halten, bis alle Fenster und das Glasdach geschlossen sind >>> .
- **ODER:** Fahrzeugschlüssel so lange im Schloss der Fahrertür in Schließstellung halten, bis alle Fenster und das Glasdach geschlossen sind.
- **ODER:** mit dem Keyless Access-System (nur Schließen): Finger einige Sekunden auf der Sensorfläche zum Verriegeln >>> **(Abb. 61)** (Pfeil) im Türgriff halten, um die Fenster und

das Schiebedach zu schließen. Wenn Sie die Sensorfläche nicht mehr berühren, wird die Schließfunktion unterbrochen.

Beim Komfortschließen schließen zuerst die Fenster und dann das Panorama-Schiebedach.

Im Infotainment-System können verschiedenen Einstellungen über die Funktionsfläche  > **Einstellungen > Öffnen und Schließen > Fensterbedienung > Komfortöffnen** vorgenommen werden.

### Hoch- und Tiefaufautomatik

Die Hoch- und Tiefaufautomatik ermöglicht ein vollständiges Öffnen und Schließen der Fenster. Dabei muss die jeweilige Taste des Fensterhebers nicht gehalten werden.

*Für Hochlaufautomatik:* Taste für das jeweilige Fenster bis zur zweiten Stufe nach oben ziehen.

*Für Tiefaufautomatik:* Taste für das jeweilige Fenster bis zur zweiten Stufe nach unten drücken.

*Automatiklauf anhalten:* Taste für das jeweilige Fenster erneut drücken oder ziehen.

### Wiederherstellen der Hoch- und Tiefaufautomatik

Wenn die 12-Volt-Fahrzeuggatterie abgeklemmt oder entladen wird, ohne dass die Fenster vollständig geschlossen sind, wird die Hoch- und Tiefaufautomatik deaktiviert und muss wiederhergestellt werden:

- Schalten Sie die Zündung ein.
- Alle Fenster und Türen schließen.
- Ziehen Sie die Taste des entsprechenden Fensters nach oben und halten Sie sie einige Sekunde lang in dieser Stellung.
- Lassen Sie die Taste los, ziehen Sie sie wieder nach oben und halten Sie sie in dieser Stellung. Auf diese Weise wird die Hoch- und Tiefaufautomatik wiederhergestellt.

Die Funktion kann für nur ein Fenster oder für mehrere Fenster gleichzeitig wiederhergestellt werden.

### **WARNUNG**

Beachten Sie die Sicherheitshinweise  >>> in Einführung auf Seite 77.

- Ein unsachgemäßer Gebrauch der elektrischen Fensterheber kann zu Verletzungen führen!
- Seien Sie beim Schließen der Fenster nicht unaufmerksam oder leichtfertig, dies könnte zu schweren Verletzungen bei Ihnen oder Dritten führen. Stellen Sie deshalb sicher, dass sich niemand im Funktionsbereich der Fenster befindet.
- Wird die Zündung eingeschaltet, können elektrische Ausstattungselemente eingeschaltet werden – Quetschgefahr, z. B. durch elektrische Fensterheber.
- Die Fahrzeugtüren können mit dem Funktionsschlüssel verriegelt werden, so dass in einer Notsituation die Hilfe erschwert wird.

- Nehmen Sie deshalb in jedem Fall den Schlüssel mit, wann immer Sie das Fahrzeug verlassen.
- Die Fensterheber sind erst dann außer Funktion, wenn die Zündung ausgeschaltet ist und eine der vorderen Türen geöffnet wird.
- Setzen Sie – wenn notwendig – die hinteren Fensterheber mit dem Sicherheitsschalter außer Funktion. Stellen Sie sicher, dass diese tatsächlich abgeschaltet sind.
- Aus Sicherheitsgründen sollte das Öffnen und Schließen der Fenster mit dem Funktionsschlüssel nur aus etwa 2 Meter Abstand vom Fahrzeug erfolgen. Während der Betätigung der Schließtaste muss das Hochfahren der Fenster immer beobachtet werden, damit niemand eingeklemmt werden kann. Beim Loslassen der Taste wird der Schließvorgang sofort abgebrochen.

### **Information**

Wird der Schließvorgang eines Fensters durch Schwergängigkeit oder durch ein Hindernis beeinträchtigt, öffnet sich das Fenster sofort wieder  S. 83. Überprüfen Sie in diesem Fall, warum das Fenster nicht geschlossen werden konnte, bevor Sie erneut versuchen, es zu schließen.

## Kraftbegrenzung der Fenster

Die Kraftbegrenzung der elektrischen Fenster vermindert die Gefahr von Quetschverletzungen, wenn ein Fenster schließt.

Stößt ein Fenster beim Schließen auf Widerstand oder ein Hindernis, öffnet es sich sofort wieder »» ⚠.

- Prüfen Sie, warum das Fenster nicht schließt.
- Versuchen Sie, das Fenster erneut zu schließen.
- Bei einer erneuten Unterbrechung des Schließvorgangs wird die Funktion des Einklemmschutzes für einige Sekunden ausgesetzt.
- Sollte sich das Fenster auch weiterhin nicht schließen lassen, verbleibt es in der entsprechenden Position. Wird innerhalb weniger Sekunden erneut an der Taste gezogen, schließt das Fenster **ohne Einklemmschutz** »» ⚠.

### Fenster ohne Einklemmschutz schließen

- Versuchen Sie, das Fenster innerhalb weniger Sekunden erneut durch Ziehen an der Taste zu schließen. **Der Einklemmschutz ist deaktiviert!**
- Wenn der Schließvorgang länger als einige Sekunden dauert, wird der Einklemmschutz wieder aktiviert. Wenn das Fenster beim Schließen auf Widerstand oder ein Hindernis stößt, stoppt es wieder und öffnet sich automatisch.
- Wenn sich das Fenster weiterhin nicht schließen lässt, einen Fachbetrieb aufsuchen.

## ⚠ WARNUNG

Beachten Sie die Sicherheitshinweise »» ⚠ in *Fenster auf und zu* auf Seite 82.

- Die Kraftbegrenzung verhindert nicht, dass Finger oder andere Körperteile gegen den Fensterrahmen gedrückt werden – Verletzungsgefahr!

## i Information

Der Einklemmschutz ist auch aktiv, wenn die Fenster mit der Komfortfunktion des Fahrzeugschlüssels geschlossen werden.

## Glasdach

### Einleitung zum Thema

Das Glasdach funktioniert bei eingeschalteter Zündung. Nach dem Ausschalten der Zündung kann das Glasdach noch für einige Minuten geöffnet oder geschlossen werden, solange die Fahrer- oder Beifahrertür nicht geöffnet wird.

## ⚠ WARNUNG

Die nachlässige oder unachtsame Nutzung des Glasdachs kann schwere Verletzungen zur Folge haben.

- Öffnen oder schließen Sie das Glasdach und das Sonnenrollo nur dann, wenn sich niemand im Funktionsbereich derselben befindet.

- Bei jedem Verlassen des Fahrzeugs immer alle Fahrzeugschlüssel mitnehmen.
- Niemals Kinder oder hilfsbedürftige Personen im Fahrzeug zurücklassen, insbesondere, wenn sie Zugang zum Fahrzeugschlüssel haben. Wenn sie den Schlüssel unachtsam benutzen, könnten sie das Fahrzeug verriegeln, den Motor starten, die Zündung aktivieren und das Glasdach in Bewegung setzen.
- Nach dem Ausschalten der Zündung kann das Glasdach noch für einen Moment geöffnet oder geschlossen werden, solange die Fahrer- oder Beifahrertür nicht geöffnet wird.

## ⓘ HINWEIS

- Um Schäden zu vermeiden, entfernen Sie bei winterlichen Temperaturen eventuelle Eis- oder Schneeanstimmungen vom Glasdach, bevor Sie es öffnen oder die Ausstellposition anpassen.
- Schließen Sie das Glasdach immer vor dem Verlassen des Fahrzeugs oder bei Regen. Bei geöffnetem oder ausgestellttem Glasdach tritt Wasser in das Fahrzeuginnere und kann das elektrische System beträchtlich beschädigen. Infolgedessen können weitere Schäden am Fahrzeug entstehen.

### Information

- Entfernen Sie regelmäßig mit der Hand oder einem Staubsauger die Blätter und lose Gegenstände, die sich auf den Schienen des Glasdachs ansammeln.
- Weist das Glasdach eine Funktionsstörung auf, funktioniert auch nicht die Kraftbegrenzung. Fachbetrieb aufsuchen.

### Funktion des Glasdachs

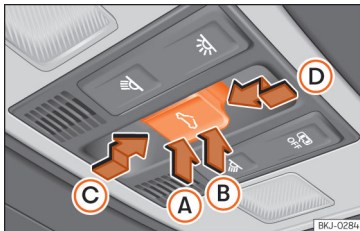

**Abb. 60** Im Dachhimmel: Bedienelement für Panorama-Schiebedach.

Zusammen mit dem Glasdach öffnet sich auch automatisch das Sonnenrollo, wenn es vollständig geschlossen war oder sich vor dem Glasdach befindet. Das Sonnenrollo verbleibt in der vorderen Position und schließt sich nicht automatisch mit dem Glasdach. Das Sonnenrollo kann erst dann vollständig geschlossen werden, wenn auch das Glasdach geschlossen ist.

Der Taster (Abb. 60) hat zwei Stufen. In der ersten Stufe kann das Glasdach ausgestellt sowie ganz oder teilweise geöffnet oder geschlossen werden.

In der zweiten Stufe bewegt sich das Glasdach automatisch in die entsprechende Endposition, nachdem der Taster kurz betätigt wurde. Durch erneutes Betätigen des Tasters hält die Automatikfunktion an.

#### Ausstellposition des Glasdachs anpassen

- Drücken Sie den hinteren Teil (B) des Tasters bis zur ersten Stufe.
- Automatikfunktion: Drücken Sie kurz den hinteren Teil des Tasters (B) bis zur zweiten Stufe.

#### Glasdach in ausgesetzter Position schließen

- Drücken Sie den vorderen Teil (A) des Tasters bis zur ersten Stufe.
- Automatikfunktion: Drücken Sie kurz den vorderen Teil (A) des Tasters bis zur zweiten Stufe.

#### Automatikfunktion anhalten durch Einstellung der Ausstellposition oder Schließen des Dachs

- Drücken Sie erneut den Taster (A) oder (B).

#### Das Glasdach öffnen

- Drücken Sie den Taster nach hinten (C) bis zur ersten Stufe.
- Automatikfunktion bis zur Komfortstellung: Drücken Sie den Taster nach hinten (C) bis zur zweiten Stufe.

#### Das Glasdach schließen

- Drücken Sie den Taster nach vorn (D) bis zur ersten Stufe.
- Automatikfunktion: Drücken Sie den Taster (D) kurz nach vorn bis zur zweiten Stufe.

#### Automatikfunktion während dem Öffnen oder Schließen anhalten

- Drücken Sie erneut den Taster (C) oder (D).

### Komfortfunktion zum Öffnen oder Schließen des Glasdachs

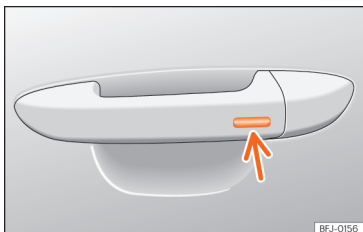

**Abb. 61** Türgriff: Sensorfläche.

Das Glasdach lässt sich wie auch die Fenster mit der Komfortfunktion öffnen und schließen.

### Über das Schloss der Fahrtür

- Halten Sie den Schlüssel im Schloss der Fahrtür in der Öffnungs- oder Schließposition, um das Dach in ausgesetzter Position zu öffnen oder zu schließen. Lassen Sie den Schlüssel los, um den Ablauf zu unterbrechen.

### Mit der Funk-Fernbedienung

- Halten Sie die Verriegelungs- oder Entriegelungstaste gedrückt, damit sich das Dach öffnet bzw. schließt. Wenn Sie die gedrückte Taste loslassen, wird das Öffnen bzw. Schließen unterbrochen.

Sobald alle Fenster und das Glasdach geschlossen sind, blinken alle Blinker. Beim Komfortschließen schließen alle Fenster und das Schiebedach gleichzeitig.

### Mit dem Keyless Access-System (nur Schließen)

Halten Sie einige Sekunden lang einen Finger über die Verriegelungssensorfläche >>> **(Abb. 61)** (Pfeil) am Türgriff, damit das Dach geschlossen wird. Wenn Sie die Sensorfläche nicht mehr berühren, wird die Schließfunktion unterbrochen.

### Einklemmschutz des Panorama-Schiebedachs

Der Einklemmschutz kann die Quetschgefahr beim Schließen des Glasdachs vermindern >>> **⚠**. Stößt das Glasdach beim Schließen auf Widerstand oder ein Hindernis, öffnet es sich sofort wieder.

- Prüfen Sie, warum sich das Dach nicht geschlossen hat.
- Versuchen Sie, das Glasdach erneut zu schließen.
- Sollte sich das Glasdach aufgrund eines Hindernisses oder Widerstandes nicht schließen können, verbleibt es in der jeweiligen Position

und öffnet sich dann wieder. Bei aktivierter Automatikfunktion kann ein erneuter Schließversuch folgen.

- Sollte sich das Glasdach wiederholt nicht schließen lassen, schließen Sie es ohne Einklemmschutz.

### Das Glasdach ohne Einklemmschutz schließen

- Innerhalb von etwa 5 Sekunden nach der Aktivierung des Einklemmschutzes, drücken Sie die Taste **↔ >>>** **(Abb. 60)** bis zur zweiten Stufe in Pfeilrichtung **⊕** bis das Dach vollständig schließt.
- Das Glasdach schließt ohne Einklemmschutz!
- Wenn sich das Dach weiterhin nicht schließen lässt, einen Fachbetrieb aufsuchen.

### **⚠** WARNUNG

**Beim Schließen des Glasdachs ohne Aktivierung des Einklemmschutzes kann es zu schweren Verletzungen kommen.**

- Schließen Sie Glasdach immer mit größter Vorsicht.
- Es darf sich niemals eine Person im Funktionsbereich des Daches befinden, besonders wenn das Schließen ohne Einklemmschutz erfolgt.

- Der Einklemmschutz verhindert nicht, dass Finger oder andere Körperteile gegen den Dachrahmen gedrückt werden und Verletzungen - Verletzungsgefahr!



# Lenkrad

## Multifunktionslenkrad

### Funktionen



Abb. 62 Bedienelemente am Lenkrad







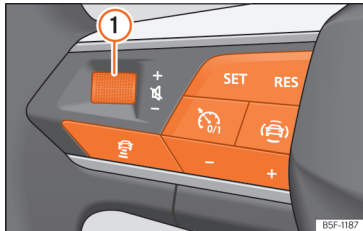



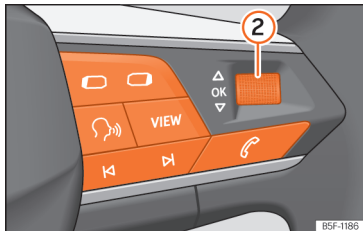

Abb. 63 Bedienelemente am Lenkrad

Das Lenkrad verfügt über Multifunktionsmodule, über die die Funktionen Audio, Telefon, Navigation, Sprachsteuerung und Fahrerassistenzsysteme bedient werden können, ohne dass man vom Verkehrsgeschehen abgelenkt wird.

### Verfügbare Tasten je nach Version

①	<p><i>Drehen:</i> Lautstärke erhöhen/verringern. <i>Drücken:</i> Stummschalten.</p>
②	<p><i>Drehen:</i> Suchen im Menü des Kombi-Instruments. Im Navigationsmodus drehen, um die Karte im Kombi-Instrument zu vergrößern/verkleinern. <i>Drücken:</i> Markierte Option im Kombi-Instrument auswählen.</p>
 	<p><i>Radio:</i> Vorherigen/nächsten Sender suchen.</p> <p><i>Medien:</i> Kurz drücken: vorheriger/nächster Titel; lang drücken: schneller Vorlauf/Rücklauf.</p>
	<p>Telefonmenü aktivieren (Anruf annehmen, Anruf beenden).</p>
	<p>Zwischen den Quellen Medien Radio wechseln.</p>
 	<p>Menü des Kombi-Instruments wechseln (vorheriger/nächster).</p>
	<p>Sprachsteuerung einschalten/aus-schalten.</p>

<b>VIEW</b>	<p>Ansichten im Kombi-Instrument ändern » S. 16</p>
	<p>ACC einschalten oder ACC ausschalten » S. 149 / Geschwindigkeitsregelanlage » S. 145 / Geschwindigkeitsbegrenzer » S. 147 / Travel Assist » S. 161.</p>
<b>SET</b>	<p>Automatische Distanzregelung / Travel Assist / Geschwindigkeitsbegrenzer aktivieren.</p>
<b>RES</b>	<p>Programmierte Geschwindigkeit wiederherstellen.</p>
<b>- +</b>	<p>+: Programmierte Geschwindigkeit erhöhen. -: Programmierte Geschwindigkeit reduzieren.</p>
	<p>Travel Assist / ACC auswählen.</p>
	<p>Öffnet das Menü der Fahrerassistenzsysteme im Kombi-Instrument.</p>
	<p>Verändert die programmierte Distanz der ACC</p>

## Lenkradposition einstellen

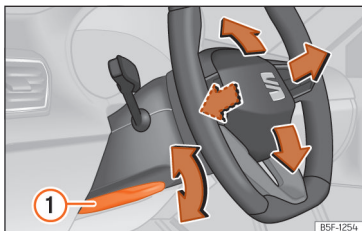

**Abb. 64** Hebel auf der linken unteren Seite der Lenksäule.

Lenkrad vor der Fahrt und nur bei stehendem Fahrzeug einstellen.

• Hebel >>> **[Abb. 64] ①** nach unten schwenken, Lenkrad in die gewünschte Position bringen und Hebel wieder bis zum Schließpunkt nach oben drücken.

### **⚠ WARNUNG**

Unsachgemäßer Gebrauch der Lenkradpositionseinstellung und eine falsche Einstellung des Lenkrads können schwere oder tödliche Verletzungen verursachen.

• Den Hebel >>> **[Abb. 64] ①** nach dem Einstellen immer fest nach oben schwenken, damit das Lenkrad während der Fahrt nicht unbeabsichtigt seine Position verändert.

- Niemals das Lenkrad während der Fahrt einstellen. Wenn während der Fahrt festgestellt wird, dass eine Einstellung notwendig sein sollte, sicher anhalten und das Lenkrad richtig einstellen.
- Das eingestellte Lenkrad muss immer in Richtung des Brustkorbs und nicht in Richtung des Gesichts zeigen, um die Schutzwirkung des Fahrer-Frontairbags im Falle eines Unfalls nicht einzuschränken.
- Lenkrad während der Fahrt immer nur mit beiden Händen seitlich am äußeren Rand (9-Uhr- und 3-Uhr-Position) festhalten, um Verletzungen durch einen auslösenden Fahrer-Frontairbag zu reduzieren.
- Niemals das Lenkrad in der 12-Uhr-Position oder in einer anderen Weise festhalten, z. B. in der Lenkradmitte. Bei Auslösung des Fahrerairbags können schwere Verletzungen an Armen, Händen und am Kopf die Folge sein.

## Sitze und Kopfstützen

### Vordersitze

#### Vordersitze manuell einstellen



Abb. 65 Vordersitze: Manuelle Sitzverstellung.

- ① Ziehen Sie am Griff und verschieben Sie den Sitz nach vorne oder hinten. Der Sitz muss nach dem Loslassen des Hebels einrasten!
- ② Bewegen Sie den Hebel ggf. mehrfach nach oben oder unten, um die Sitzhöhe einzustellen.
- ③ Drehen Sie das Rad, ohne Druck auf die Rückenlehne auszuüben, um die Lehne einzustellen.

### Rücksitze

#### Rücksitzlehne vorklappen und zurückschlagen

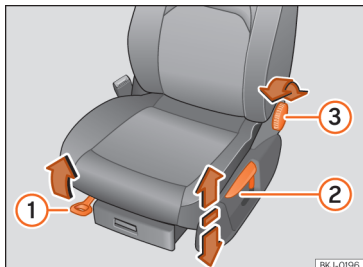

Abb. 66 Rücksitz: Rücksitzlehne vorklappen.

Die Rückenlehne der Rücksitzbank ist geteilt und kann getrennt vorgeklappt werden, um den Gepäckraum zu vergrößern.

#### Rückenlehne vorklappen

- Kopfstützen hinten vollständig einklappen »» S. 91.
- Entriegelungstaste »» (Abb. 66) ① nach vorn drücken und gleichzeitig die Rückenlehne umklappen. Die Rücksitzlehne ist entriegelt, wenn die rote Markierung des Tasters ② sichtbar ist.

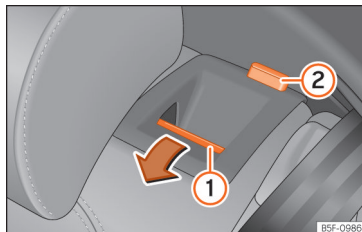
#### Rückenlehne aufstellen

- Rückenlehne korrekt in die Verriegelungen anheben und einrasten. Bei korrektem Einrasten ist die rote Markierung des Tasters ② nicht mehr zu sehen.

#### ⚠️ WARNUNG

Wenn diese nach vorn geklappt ist oder die Rücksitzlehne unkontrolliert oder unbeachtet hebt, können schwere Verletzungen die Folge sein.

- Niemals die Rücksitzlehne während der Fahrt vor- und zurückschlagen.
- Achten Sie beim Zurückklappen der Rücksitzlehne darauf, dass der Sicherheitsgurt nicht eingeklemmt oder beschädigt wird.
- Beim Vor- und Zurückklappen der Rücksitzlehne sollten sich Hände, Finger, Füße oder andere Körperteile außerhalb des Bewegungsbereichs der Sitzbank befinden.
- Damit die Sicherheitsgurte der Rücksitze den notwendigen Schutz bieten können, müssen alle Bereiche der Rücksitzlehne jederzeit korrekt eingerastet sein. Dies ist besonders wichtig für den mittleren Rücksitz. Wenn ein Passagier auf einem Platz sitzt, dessen Rückenlehne nicht ordnungsgemäß eingerastet ist, kann er bei starkem Bremsen, einem plötzlichen Fahrmanöver oder einem Unfall zusammen mit der Rückenlehne nach vorn geschleudert werden.

- Eine rote Markierung an der Taste ② weist auf eine nicht eingerastete Rückenlehne hin. Achten Sie immer darauf, dass die rote Markierung nicht mehr zu sehen ist, wenn sich die Rückenlehne wieder in aufrechter Position befindet.
- Wenn die Rückenlehne des Rücksitzes vorgeklappt oder nicht richtig eingerastet ist, darf niemand auf den entsprechenden Sitzen mitreisen (auch keine Kinder).

### HINWEIS

Durch unkontrolliertes oder unachtsames Vor- und Zurückklappen der Rücksitzlehne können schwere Schäden am Fahrzeug oder anderen Gegenständen entstehen.

- Stellen Sie vor dem Umklappen der Rücksitzlehne die Vordersitze so ein, dass weder die Kopfstützen noch das Sitzpolster der Rückenlehne gegen die Vordersitze stößt.

## Kopfstützen

### Einleitung zum Thema

Im Folgenden werden die möglichen Einstellungen und der Ausbau der Kopfstütze beschrieben. Vergewissern Sie sich, dass die Sitze richtig eingestellt sind »» S. 37.

Alle Sitzplätze sind mit Kopfstützen ausgestattet. Die mittlere hintere Kopfstütze ist nur für den mittleren Sitzplatz der Rücksitzbank vorgesehen. Deshalb nicht an anderen Positionen einbauen.

### Richtige Kopfstützeneinstellung

Stellen Sie die Kopfstütze so ein, dass die Oberkante der Kopfstütze sich auf einer Linie mit dem oberen Teil Ihres Kopfes – jedoch nicht niedriger als Augenhöhe – befindet. Hinterkopf stets so nah wie möglich an der Kopfstütze positionieren.

### Kopfstützeneinstellung für kleine Menschen

Kopfstütze bis zum Anschlag nach unten schieben, auch wenn sich der Kopf dann unterhalb der Kopfstützenoberkante befindet. In der untersten Position kann zwischen Kopfstütze und Sitzlehne eine kleine Lücke vorhanden sein.

### Kopfstützeneinstellung für große Menschen

Kopfstütze bis zum Anschlag nach oben schieben.

### ⚠️ WARNUNG

Das Fahren mit ausgebauten oder falsch eingestellten Kopfstützen erhöht bei Unfällen und plötzlichen Fahr- und Bremsmanövern das Risiko schwerer oder tödlicher Verletzungen.

- Immer mit richtig eingebauter und eingestellter Kopfstütze fahren.
- Stellen Sie die Kopfstütze entsprechend Ihrer Körpergröße richtig ein, um das Risiko von Genickverletzungen beim Unfall zu reduzieren. Dabei muss die Oberkante der Kopfstütze sich auf einer Linie mit dem oberen Teil des Kopfs befinden – jedoch nicht niedriger als Augenhöhe. Den Hinterkopf so nah wie möglich und mittig an der Kopfstütze positionieren.
- Niemals die Kopfstütze während der Fahrt einstellen.
- Wenn sich Insassen auf den Rücksitzen befinden, dürfen die Kopfstützen keinesfalls auf die Außergebrauchsstellung eingestellt sein.

### ⚠️ HINWEIS

Beim Aus- und Einbau der Kopfstütze darauf achten, dass die Kopfstütze nicht gegen den Dachhimmel, die Vordersitzlehne oder andere Fahrzeugteile stößt. Die Teile könnten sonst beschädigt werden.

## Kopfstützen einstellen

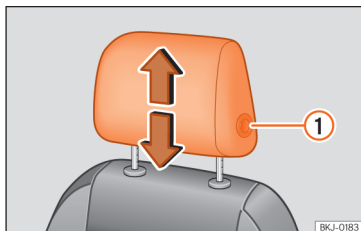

**Abb. 67** Vordersitz: Kopfstützeinstellung.

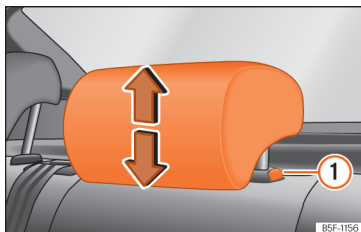

**Abb. 68** Kopfstütze hinten: Kopfstützeinstellung.

### Kopfstützen in der Höhe einstellen

- Fassen Sie die Kopfstütze seitlich mit beiden Händen und schieben Sie sie nach oben bis sie in der gewünschten Position einrastet. Gehen

Sie zum Absenken auf gleiche Weise vor und drücken Sie die seitliche Taste ① »» (Abb. 67), »» (Abb. 68).

- Kopfstütze muss sicher in einer Position einrasten.

## Kopfstützen aus- und einbauen

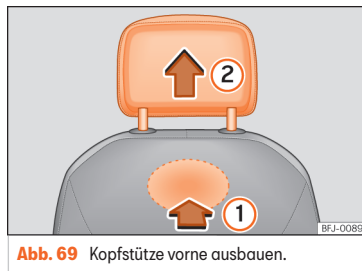

**Abb. 69** Kopfstütze vorne ausbauen.

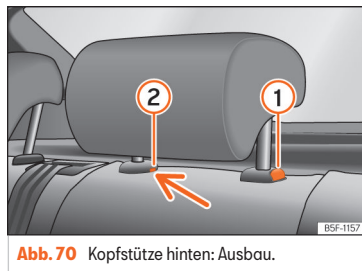

**Abb. 70** Kopfstütze hinten: Ausbau.

### Vordere Kopfstützen ausbauen

- Gegebenenfalls Kopfstütze absenken.
- Lokalisieren Sie zum Entriegeln der Kopfstütze die Aussparung im markierten Bereich auf der Rückseite der Sitzlehne und drücken Sie in Pfeilrichtung »» (Abb. 69) ①.
- Ziehen Sie die Kopfstütze in Pfeilrichtung ② heraus.

### Vordere Kopfstützen einbauen

- Kopfstütze richtig über den Kopfstützenführungen positionieren und in die Führungen der entsprechenden Sitzlehne stecken.
- Kopfstütze nach unten schieben, bis die Führungsstangen einrasten.
- Kopfstütze gemäß Angaben zur richtigen Sitzposition einstellen.

### Hintere Kopfstützen ausbauen

Zum Ausbauen der Kopfstützen ist die betreffende Rückenlehne teilweise nach vorne zu klappen.

- Entriegeln Sie die Lehne »» S. 89.
- Ziehen Sie die Kopfstütze bis zum Anschlag nach oben.
- Drücken Sie die Taste »» (Abb. 70) ① sowie gleichzeitig mit einem Schlitzschraubendreher (Breite max. 5 mm) in die Öffnung der Verriegelung ② und ziehen Sie die Kopfstütze heraus.

- Klappen Sie die Rückenlehne zurück, bis sie korrekt einrastet »» ⚠ *in Rücksitzlehne vorklappen und zurückklappen auf Seite 89.*

### Hintere Kopfstützen einbauen

Zum Einbauen der Kopfstützen müssen Sie die entsprechende Rückenlehne teilweise nach vorn klappen.

- Entriegeln Sie die Lehne »» S. 89.
- Stecken Sie die Stangen der Kopfstütze in die Führungen, bis sie hörbar einrasten. Die Kopfstütze darf sich nicht aus der Lehne herausziehen lassen.
- Klappen Sie die Rückenlehne zurück, bis sie korrekt einrastet »» ⚠ *in Rücksitzlehne vorklappen und zurückklappen auf Seite 89.*

### ⚠ WARNUNG

**Bauen Sie die Kopfstützen hinten nur dann aus, wenn zum Einbau eines Kindersitzes erforderlich . Wenn Sie den Kindersitz ausbauen, bauen Sie die Kopfstütze sofort wieder ein.**

# Beleuchtung

## Fahrzeugbeleuchtung

### Kontrollleuchten



#### Leuchtet gelb

Es liegt eine vollständige oder teilweise Beschädigung der Fahrbeleuchtung vor.



#### Leuchtet gelb

Nebelschlussleuchte eingeschaltet.



#### Leuchtet grün

Blinklicht links oder rechts. Die Kontrollleuchte blinkt doppelt so schnell, wenn ein Blinker defekt ist.

Warnblinkanlage eingeschaltet » S. 62.



#### Leuchtet grün

Anhängerblinkanlage



**Leuchtet blau** Fernlicht eingeschaltet oder Lichtlupe betätigt » S. 95.



#### Leuchtet blau

Fernlichtassistent (Light Assist) ist eingeschaltet » S. 96.

### Lichtschalter

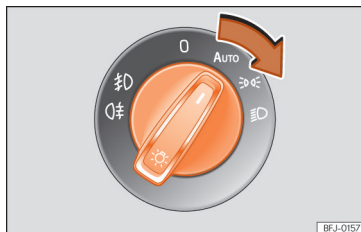

**Abb. 71** Instrumententafel: Bedienelement Licht

#### Licht einschalten

• Schalten Sie die Zündung ein und stellen Sie den Lichtschalter in die gewünschte Position » » **(Abb. 71)**:

**AUTO** Automatische Steuerung des Abblendlichts und des Tagfahrlichts.

☞☞ Standlicht und Tagfahrlicht eingeschaltet.

☞☞ Abblendlicht eingeschaltet.

0 Tagfahrlicht eingeschaltet.

#### Licht ausschalten

• Schalten Sie die Zündung aus und stellen Sie den Lichtschalter in die gewünschte Position:

0 Licht ausgeschaltet.

**AUTO** Die Umfeldbeleuchtung „Coming Home“ und „Leaving Home“ kann eingeschaltet sein.

☞☞ Standlicht eingeschaltet.

☞☞ Abblendlicht ausgeschaltet.

Für die richtige Scheinwerfereinstellung und das richtige Fahrlicht ist immer der Fahrer verantwortlich.

#### Standlicht

Bei eingeschaltetem Standlicht ☞☞ leuchten die Positionsleuchten an beiden Scheinwerfern, bestimmte Bereiche der Schlussleuchten, die Kennzeichenleuchte und die Leuchten der Tasten am Schalttafelaufsatz. Die automatische Fahrlichtsteuerung wird ab einer Geschwindigkeit von etwa 10 km/h (6 mph) aktiviert.

#### Automatische Fahrlichtsteuerung AUTO

Wenn der Lichtschalter in der Position **AUTO** steht, werden die Fahrzeugbeleuchtung und die Instrumenten- und Schalterbeleuchtung unter den folgenden Bedingungen ein- und ausgeschaltet:

- Der Sensor für Lichterkennung hat Dunkelheit erfasst.
- Der Scheibenwischer ist seit geraumer Zeit eingeschaltet.

Die automatische Fahrlichtsteuerung ist eine reine Hilfsfunktion und kann nicht alle Situationen mit ausreichender Genauigkeit erfassen, die im Laufe des Fahrbetriebs aufkommen.

### Cornering-Licht (Kurvenlicht)

Für Fahrzeuge mit Voll-LED-Scheinwerfern und Nebelscheinwerfern nicht verfügbar.

Das *Cornering*-Licht ist eine zusätzliche Funktion zum Abblendlicht, um die seitliche Beleuchtung der Fahrbahn beim Fahren enger Kurven mit niedriger Geschwindigkeit zu verbessern.

Bei eingeschaltetem Abblendlicht wird das statische Kurvenlicht bei einer Geschwindigkeit von unter 40 km/h (25 mph) oder bei sehr engen Kurven eingeschaltet.

- Wenn das Lenkrad gedreht oder der Blinker gesetzt wird, leuchtet der entsprechende Nebelscheinwerfer schrittweise auf. Nach dem Drehen geht das *Cornering*-Licht progressiv aus.
- Beim Rückwärtsfahren leuchten beide Nebelscheinwerfer gleichzeitig.

### Tagfahrlicht

Das Tagfahrlicht kann die Sichtbarkeit des Fahrzeugs beim Fahrbetrieb am Tage erhöhen.

Das Tagfahrlicht schaltet sich immer dann ein, wenn die Zündung eingeschaltet wird und wenn sich der Schalter in der Position **0** oder **AUTO** befindet (je nach Intensität der Außenbeleuchtung).

### Autobahnlicht

Das An- und Ausschalten der Funktion kann über das entsprechende Menü des Infotainment-Systems vorgenommen werden.

- **Aktivierung:** Wenn die Fahrzeuggeschwindigkeit länger als 10 Sekunden über 110 km/h (68 mph) liegt, bewegt sich der Abblendlichtkegel geringfügig nach oben, um die Sichtweite des Fahrers zu verbessern.
- **Deaktivierung:** Sinkt die Geschwindigkeit des Fahrzeugs unter 100 km/h (62 mph), kehrt der Abblendlichtkegel in die Normalposition zurück.

### Warntöne für nicht ausgeschaltetes Licht

Wenn die Zündung nicht eingeschaltet ist oder der Fahrzeugschlüssel nicht im Zündschloss steckt (ausstattungsabhängig) und die Fahrertür geöffnet ist, ertönen unter folgenden Bedingungen Warntöne: dies erinnert Sie daran, das Licht auszuschalten.

- Bei eingeschaltetem Parklicht **»» S. 95**.
- Lichtschalter in Stellung **☞** oder **☜**.

Bei eingeschaltetem Verabschiedungslicht (Funktion „Coming Home“) ertönt beim Verlassen des Fahrzeugs kein Warnton, um darauf hinzuweisen, dass das Licht noch eingeschaltet ist.

### WARNUNG

Bei schlechter Fahrbahnbeleuchtung und wenn andere Verkehrsteilnehmer das Fahrzeug nicht oder nur schwer erkennen können besteht Unfallgefahr.

- Die automatische Fahrlichtsteuerung (**AUTO**) schaltet das Abblendlicht nur bei Veränderungen der Helligkeit ein, aber beispielsweise nicht bei Nebel.

### WARNUNG

Das Standlicht oder Tagfahrlicht ist nicht hell genug, um die Straße genügend auszuleuchten und von anderen Verkehrsteilnehmern gesehen zu werden.

- Abblendlicht bei Dunkelheit, Niederschlag und schlechter Sicht immer einschalten.
- Bei schlechter Fahrbahnbeleuchtung aufgrund schlechter Witterungs- oder Lichtverhältnisse darf nie mit Tagfahrlicht gefahren werden.
- Bei Fahrzeugen mit konventionellen Rücklichtern schalten sich diese nicht zusammen mit dem Tagfahrlicht ein. Ein Fahrzeug ohne eingeschaltete Rückleuchten kann von anderen Verkehrsteilnehmern bei Dunkelheit, Niederschlag und schlechten Sichtverhältnissen nicht gesehen werden.



## ⚠️ WARNUNG

Zu hoch eingestellte Scheinwerfer und das unsachgemäße Verwenden des Fernlichts können andere Verkehrsteilnehmer ablenken und blenden. Das kann Unfälle und schwere Verletzungen verursachen.

- Immer darauf achten, dass die Scheinwerfer richtig eingestellt sind.

## i Information

• **Länderspezifische gesetzliche Bestimmung zum Gebrauch der Fahrzeugbeleuchtung beachten.**

• **Das Fahrlicht leuchtet nur bei eingeschalteter Zündung. Beim Ausschalten der Zündung wird automatisch das Standlicht eingeschaltet.**

## Nebelleuchten



**Abb. 72** Instrumententafel: Bedienelement Licht

Die Kontrollleuchten ☁️ oder ☁️ zeigen im Lichtschalter oder im Kombi-Instrument zusätzlich an, wenn die Nebelscheinwerfer eingeschaltet sind.

Die Nebelscheinwerfer können eingeschaltet werden, wenn der Lichtschalter bei eingeschalteter Zündung auf Position ☁️, ☁️ oder **AUTO** steht:

- **Nebelscheinwerfer einschalten** ☁️: Ziehen Sie den Lichtschalter bis zur ersten Raste heraus »» **[Abb. 72] ①**.
- **Nebelschlusslicht einschalten** ☁️: Ziehen Sie den Lichtschalter ganz heraus **②**.
- Zum Ausschalten der Nebelleuchten den Lichtschalter drücken oder in Stellung **0** drehen.

## i Information

Das Licht der Nebelschlussleuchte kann den nachfolgenden Verkehr blenden. Benutzen Sie die Nebelschlussleuchte nur bei sehr geringen Sichtweiten.

## Blinker- und Fernlichthebel

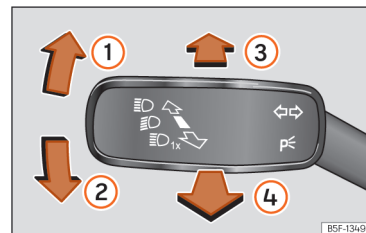

**Abb. 73** Blinker- und Fernlichthebel.

Hebel in die gewünschte Position bewegen:

- ① Rechte Blinkleuchte oder Parklicht rechts [Zündung ausgeschaltet].
- ② Linke Blinkleuchte oder Parklicht links [Zündung ausgeschaltet].
- ③ Fernlicht einschalten. Die Kontrollleuchte ☁️ im Kombi-Instrument leuchtet auf.
- ④ Die Lichtlupe ist eingeschaltet, solange der Hebel gezogen ist. Die Kontrollleuchte ☁️ im Kombi-Instrument leuchtet auf.

Hebel in Ruhestellung bringen, um die jeweilige Funktion auszuschalten.

### Komfortblinken

Bei eingeschalteter Zündung den Hebel nur bis zum Druckpunkt nach oben oder unten bewegen und Hebel loslassen. Der Blinker blinkt drei Mal.

Um das Komfortblinken vorzeitig auszuschalten, ist der Hebel sofort in entgegengesetzter Richtung bis zum Druckpunkt zu bewegen und anschließend loszulassen.

Das Komfortblinken kann im Infotainment-System über die Funktionsfläche  > **Einstellungen** > **Licht** > **Lichtassistent** > **Komfortblinken** aktiviert bzw. deaktiviert werden.

### Parklicht

Das Parklicht leuchtet nur bei ausgeschalteter Zündung. Wenn dieses Licht eingeschaltet ist, ertönt ein Warnton solange die Fahrertür offen ist.

- Schalten Sie die Zündung aus.
- Blinkerhebel nach oben oder nach unten drücken.

Bei eingeschaltetem Parklicht leuchten auf der entsprechenden Fahrzeugseite das Standlicht vorne und ein Teil der Heckleuchte.

### **WARNUNG**

Blinker richtig verwenden, nicht verwenden oder vergessen zu deaktivieren, um andere Verkehrsteilnehmer nicht zu verwirren. Dies kann Unfälle und schwere Verletzungen verursachen.

- Schalten Sie stets rechtzeitig den Blinker ein, bevor Sie die Fahrspur wechseln, Überhol- oder Wendemanöver ausführen.
- Wenn Sie den Fahrspurwechsel, das Überhol- oder Wendemanöver beendet haben, schalten Sie den Blinker aus.

### **WARNUNG**

Ein unsachgemäßes Verwenden des Fernlichts kann Unfälle und schwere Verletzungen verursachen, da das Fernlicht andere Verkehrsteilnehmer ablenken und blenden kann.

### **Information**

- Wenn Sie bei betätigtem Blinkerhebel die Zündung ausschalten, ertönt ein Warnton, solange die Fahrertür geöffnet ist. Das erinnert Sie daran, den Blinker auszuschalten, es sei denn, Sie wollen das Parklicht eingeschaltet haben.
- Wenn die Komfortblinkler eingeschaltet sind (blinkt drei Mal) und es wird der Komfortblinkler auf der anderen Seite aktiviert,

hört die aktive Seite auf zu blinken und es blinkt nur ein Mal auf der neu gewählten Seite.

- Die Blinkleuchte funktioniert nur bei eingeschalteter Zündung. Die Warnblinkanlage funktioniert auch bei ausgeschalteter Zündung.
- Das Fernlicht lässt sich nur bei eingeschaltetem Abblendlicht einschalten.
- Wenn ein Anhängerblinklicht ausfällt, blinken nicht die Fahrzeug blinker mit doppelter Geschwindigkeit, sondern die Kontrollleuchte (Anhänger-Blinkleuchten) hört auf zu blinken.
- Bei kühlen bzw. feuchten Witterungsverhältnissen können die Scheinwerfer sowie Rücklicht und Blinker innen vorübergehend beschlagen. Diese Erscheinung ist normal und hat keinen Einfluss auf die Lebensdauer der Beleuchtungseinrichtung des Fahrzeugs.
- Wenn Sie das rechte oder linke Blinklicht eingeschaltet haben und danach die Zündung ausschalten, wird das Parklicht nicht automatisch eingeschaltet.

### **Fernlichtassistent (Light Assist)**

Der Fernlichtassistent verhindert automatisch ein Blenden der entgegenkommenden und vorausfahrenden Fahrzeuge. Zusätzlich erfasst der Fernlichtassistent beleuchtete Zonen und schaltet das Fernlicht zum Beispiel beim Durchfahren einer Ortschaft aus.

Innerhalb seiner Grenzen schaltet der Assistent automatisch das Fernlicht in Abhängigkeit von den Umgebungs- und Verkehrsbedingungen sowie der Geschwindigkeit ein und aus »» ⚠.

### Ⓜ Fernlichtassistenten einschalten

- Schalten Sie die Zündung ein und stellen Sie den Lichtschalter in die Position **AUTO**.
- Drücken Sie den Blinker- und Fernlichthebel aus der Ausgangsstellung nach vorne »» [Abb. 73] ③.

Wenn der Fernlichtassistent eingeschaltet ist, leuchtet die Kontrollleuchte Ⓜ auf dem Bildschirm des Kombi-Instruments. Bei eingeschaltetem Fernlicht leuchtet die blaue Kontrollleuchte Ⓜ für Fernlicht im Kombi-Instrument.

### Fernlichtassistenten ausschalten

- Stellen Sie den Lichtschalter auf eine andere Position als **AUTO**.
- **ODER:** Ziehen Sie bei eingeschaltetem Fernlichtassistenten den Blinker- und Fernlichthebel nach hinten »» [Abb. 73] ④.
- **ODER:** wenn der Fernlichtassistent eingeschaltet, aber das Fernlicht **nicht** aktiviert ist, tippen Sie den Blinker- und Fernlichthebel nach vorn, um das Fernlicht manuell einzuschalten. Ziehen Sie den Blinker- und Fernlichthebel nach hinten, um ggf. das Fernlicht manuell auszuschalten.
- **ODER:** Schalten Sie die Zündung aus.

### Systemgrenzen

In folgenden Fällen muss das Fernlicht manuell ausgeschaltet werden, da der Fernlichtassistent das Fernlicht nicht oder nicht rechtzeitig abschaltet:

- Bei schlecht beleuchteten Straßen und stark reflektierenden Verkehrszeichen.
- Bei Verkehrsteilnehmern mit unzureichender Beleuchtung, wie z.B. Fußgänger oder Fahrradfahrer.
- In engen Kurven, an starken Steigungen oder Gefällen, aufgrund derer der entgegenkommende Verkehr teilweise nicht sichtbar ist.
- Bei entgegenkommenden Fahrzeugen auf Straßen mit Mittelleitplanke, wenn der Fahrer deutlich über die Mittelleitplanke hinwegsehen kann, z. B. ein LKW-Fahrer.
- Bei Nebel, Schnee oder starken Niederschlägen.
- Bei Staub- oder Sandverwehungen.
- Bei Beschädigung der Frontscheibe im Sichtfeld der Kamera.
- Wenn das Sichtfeld der Kamera beschlagen, verschmutzt oder mit Aufklebern, Schnee oder Eis verdeckt ist.
- Bei einer Funktionsstörung der Kamera oder unterbrochener Stromversorgung.

### ⚠ WARNUNG

Das erhöhte Komfortangebot durch den Fernlichtassistenten darf nicht dazu verleiten, ein Sicherheitsrisiko einzugehen. Das System kann die Aufmerksamkeit des Fahrers nicht ersetzen.

- Sie sind selbst dafür verantwortlich, das Fernlicht jederzeit an die Lichtverhältnisse, die Sicht und den Verkehr anzupassen.
- Die Fernlichtregulierung kann möglicherweise nicht alle Fahrsituationen richtig erkennen und in bestimmten Situationen nur eingeschränkt arbeiten.
- Wenn das Sichtfeld der Kamera verschmutzt, verdeckt oder beschädigt ist, kann dies die Funktion der Fernlichtregelung beeinträchtigen. Dies gilt auch, wenn die Lichtanlage des Fahrzeugs z. B. durch Anbringen von zusätzlichen Scheinwerfern verändert wird.

### ! HINWEIS

Beachten Sie folgende Hinweise, um die Funktion des Systems nicht zu beeinträchtigen:

- Das Sichtfeld der Kamera regelmäßig reinigen und frei von Schnee und Eis halten.
- Das Sichtfeld der Kamera nicht verdecken.
- Sicherstellen, dass die Windschutzscheibe im Sichtfeld der Kamera nicht beschädigt ist.

## Information

- Die Lichthupe kann jederzeit manuell über den Blinker- und Fernlichthebel ein- und ausgeschaltet werden »» S. 95.
- Wenn sich im Einflussbereich der Kamera Objekte befinden, die Licht ausstrahlen, z. B. ein tragbares Navigationssystem, kann der Betrieb des Fernlichtassistenten beeinträchtigt werden.

## Funktion „Coming Home“ und „Leaving Home“ (Orientierungsbeleuchtung)

Mithilfe der Funktion „Coming Home“ und „Leaving Home“ wird das unmittelbare Umfeld des Fahrzeugs beleuchtet, wenn bei Dunkelheit ein- oder ausgestiegen wird.

Diese Beleuchtung wird per Lichtsensor automatisch gesteuert.

### Einschalten der Beleuchtung „Coming Home“

- Entriegeln Sie das Fahrzeug (wenn der Lichtschalter auf Position **AUTO** steht und der Lichtsensor Dunkelheit erfasst).

### Ausschalten der Beleuchtung „Coming Home“

- Schaltet sich automatisch nach Ablauf der eingestellten Nachleuchtzeit aus.
- **ODER:** Verriegeln Sie das Fahrzeug.
- **ODER:** Drehen Sie den Lichtschalter auf die Position **0**.
- **ODER:** Schalten Sie die Zündung ein.

### Einschalten der Beleuchtung „Leaving Home“

- Schalten Sie die Zündung aus.

Die Beleuchtung „Leaving home“ schaltet sich ein, wenn der Lichtschalter auf Position **AUTO** steht und der Lichtsensor Dunkelheit erfasst.

Die Nachleuchtzeit beginnt mit dem Schließen der letzten Fahrzeugtür oder der Gepäckraumklappe.

### Ausschalten der Beleuchtung „Leaving Home“

- Schaltet sich automatisch nach Ablauf der eingestellten Nachleuchtzeit aus.
- **ODER:** Schaltet sich automatisch aus, wenn 30 Sekunden nach Aktivierung der Funktion noch immer eine der Fahrzeugtüren oder die Gepäckraumklappe geöffnet ist.
- **ODER:** Drehen Sie den Lichtschalter auf die Position **0**.
- **ODER:** Schalten Sie die Zündung ein.

### Einstellungen der Funktion „Coming Home“ und „Leaving Home“

Im Menü für Fahrzeugeinstellungen des Infotainment-Systems kann die Länge der Nachleuchtzeit eingestellt und die Funktion ein- oder ausgeschaltet werden »» S. 35.

## Leuchtweitenregulierung



**Abb. 74** Neben dem Lenkrad: Regler für die Leuchtweitenregulierung.

Die Leuchtweitenregulierung »» (**Abb. 74**) passt je nach Einstellwert die Lichtkegel der Scheinwerfer stufenlos dem Beladungszustand des Fahrzeugs an. Dadurch hat der Fahrer bestmögliche Sichtverhältnisse und der Gegenverkehr wird nicht geblendet »»  $\Delta$ .

Die Scheinwerfer lassen sich nur bei eingeschaltetem Abblendlicht verstellen.

Zum Einstellen, Regler drehen »» (**Abb. 74**):

Einstellwert	Beladungszustand <sup>a1</sup> des Fahrzeugs
-	Vordersitze besetzt und Gepäckraum leer.
1	Alle Sitzplätze besetzt und Gepäckraum leer.
2	Alle Sitzplätze belegt und Gepäckraum voll beladen. Anhängerbetrieb mit geringer Stützlast.
3	Nur Fahrersitz besetzt und Gepäckraum voll beladen. Anhängerbetrieb mit maximaler Stützlast.

<sup>a1</sup> Bei abweichenden Fahrzeugbeladungen sind auch Zwischenstellungen des Reglers möglich.

### Dynamische Leuchtweitenregulierung

Der Regler entfällt bei Fahrzeugen mit dynamischer Leuchtweitenregulierung. Die Reichweite der Scheinwerfer passt sich automatisch dem Beladungszustand des Fahrzeugs an, wenn diese eingeschaltet werden.

### WARNUNG

**Schwere Gegenstände im Fahrzeug können dazu führen, dass die Scheinwerfer andere Verkehrsteilnehmer blenden und ablenken. Das kann Unfälle und schwere Verletzungen verursachen.**

- **Lichtkegel dem Beladungszustand des Fahrzeugs immer so anpassen, dass andere Verkehrsteilnehmer nicht geblendet werden.**

### Im Ausland fahren

Der Lichtkegel des Abblendlichts ist asymmetrisch, dadurch wird der Straßenrand auf der Seite, auf der Sie fahren, stärker ausgeleuchtet.

Wenn das für ein Land mit Rechtsverkehr hergestellt Fahrzeug in einem Land mit Linksverkehr gefahren wird (oder umgekehrt), ist es normalerweise notwendig, ein Teil des Scheinwerferglasses mit einer Haftmaske zu verdecken oder die Scheinwerfer zu regulieren, um die übrigen Verkehrsteilnehmer nicht zu blenden.

Für diese Fälle schreibt die einschlägige Norm spezifische Lichtwerte vor, die an bestimmten Punkten der Leuchtdichteverteilung eingehalten werden müssen. Dieses Licht wird auch als „Auslandslicht“ bezeichnet.

Die Lichtverteilung der Scheinwerfer ermöglicht die Einhaltung der für das „Auslandslicht“ spezifizierten Werte, ohne dass Sie Abklebefolien verwenden oder die Regulierung ändern müssen.

Bei den ECOLED-Scheinwerfer ist es notwendig, die mechanische Regulierung der Scheinwerfer um 0,15° (2,6 cm in 10 m) abzusenken. Öffnen Sie dazu die Motorhaube und regulieren Sie beide Scheinwerfer mittels der Einstellschrauben für die Höhenverstellung. Nach Rückkehr in das eigene Land muss die Einstellung der Scheinwerfer wieder in den ursprünglichen Zustand gebracht werden. Wenn Sie keine Erfahrung mit dieser Art der Einstellung haben, empfiehlt SEAT dafür einen Fachbetrieb aufzusuchen.



### Information

**Das „Auslandslicht“ darf nur vorübergehend verwendet werden. Wenn Sie einen längeren Aufenthalt in einem Land mit Linksverkehr planen, müssen Sie zur Umstellung der Scheinwerfer eine autorisierte Fachwerkstatt aufsuchen.**

## Innenleuchten

### Beleuchtung von Kombi-Instrument, Bildschirmen und Schaltern

Die Intensität der Instrumenten- und Schalterbeleuchtung kann im Infotainment-System eingestellt werden.

- Wählen Sie  > **Einstellungen** > **Beleuchtung** > **Innenbeleuchtung**; ODER  > **Einstellungen Innen** > **Beleuchtung** > **Kombi-Instrument**.

Die eingestellte Intensität passt sich automatisch an eine veränderte Umgebungshelligkeit im Fahrzeug an.



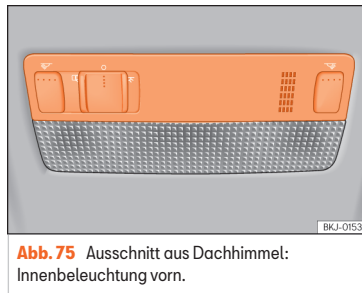

Wenn die automatische Fahrlichtsteuerung **AUTO** eingeschaltet ist, schaltet ein Sensor automatisch das Abblendlicht ein oder aus, ebenso wie die Instrumenten- und Schalterbeleuchtung in Abhängigkeit von der Umgebungshelligkeit.

In einigen Fällen, z. B. bei Durchfahren eines Tunnels ohne eingeschaltete automatische Fahrlichtsteuerung **AUTO** kann es vorkommen, dass sich die Kombiinstrument-Beleuchtung vollständig ausschaltet. Der Zweck dieser Funktion ist die Bereitstellung eines Sichthinweises für den Fahrer, das Abblendlicht einzuschalten. Sollte Ihr Fahrzeug mit einem digitalen Kombi-Instrument ausgestattet sein, erscheint im Kombi-Instrument der Hinweis **Bitte Licht einschalten**.

### Innen- und Leseleuchten



**Abb. 75** Ausschnitt aus Dachhimmel: Innenbeleuchtung vorn.

-  Innenleuchten ausschalten.
-  Innenleuchten einschalten.
-  Türkontaktschalter. Innenleuchten schalten sich automatisch beim Entriegeln des Fahrzeugs, dem Öffnen einer Tür oder dem Abziehen des Zündschlüssels ein. Das Licht erlischt einige Sekunden nach dem Schließen aller Türen, beim Verriegeln des Fahrzeugs oder beim Einschalten der Zündung.
-  Leseleuchte ein- oder ausschalten.



Die Lichtschalter können je nach Ausführung des Fahrzeugs variieren.



### Gepäckraumleuchte

Das Licht leuchtet auf, sobald die Heckklappe geöffnet wird; auch dann, wenn die Lichter und die Zündung ausgeschaltet sind. Achten Sie daher stets darauf, dass die Heckklappe immer gut geschlossen ist.

### Ambientebeleuchtung

Die Ambientebeleuchtung beleuchtet den Bereich der Mittelkonsole und den Fußraum und je nach Ausführung auch die Türinnenverkleidung und die Luftaustrittsdüsen.

Beim Öffnen der Türen ist die Beleuchtung am stärksten. Beim Fahren nimmt die Stärke ab, wenn der Drehregler auf ,  oder **AUTO** steht.

Die Helligkeit und die Farbe der Ambientebeleuchtung lässt sich über das Infotainment-Menü mittels der Funktionsfläche  > **Einstellungen** > **Ambientebeleuchtung**; ODER  > **Ambientebeleuchtung** einstellen.

#### Information

**Sind nicht alle Fahrzeugtüren geschlossen, erlischt die Innenbeleuchtung nach ca. 10 Minuten, wenn die Zündung ausgeschaltet ist und die Türkontaktschaltung eingeschaltet ist. Das verhindert ein Entladen der Fahrzeugbatterie.**

## Sicht

### Front- und Heckscheibenwischenanlage

#### Scheibenwischerhebel

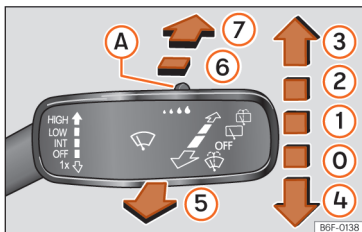

**Abb. 76** Bedienung von Windschutz- und Heckscheibenwischer

Hebel in die gewünschte Position bewegen:

- OFF** ① Scheibenwischer ausgeschaltet.
- INT** ① Intervall-Wischen für den Scheibenwischer oder Regensensor wird aktiviert. Das Intervall-Wischen der Frontscheibe erfolgt in Abhängigkeit von der Fahrgeschwindigkeit. Je höher die Fahrgeschwindigkeit, umso höher die Wischfrequenz der Scheibenwischenanlage.
- LOW** ② Langsames Wischen.
- HIGH** ③ Schnelles Wischen.

- ix** ④ Tippwischen. Wird der Hebel länger gedrückt gehalten, erhöht sich die Wischfrequenz.
- ⑤ Durch Ziehen am Hebel wird die Wasch-Automatik der Frontscheibenwisch- und -waschanlage eingeschaltet. Der Climatronic schaltet den Umluftbetrieb für etwa 30 Sekunden ein, um zu verhindern, dass der Geruch des Scheibenwaschwassers in den Innenraum eindringt.
- ⑥ Der Intervallbetrieb der Heckscheibe wird eingeschaltet. Der Heckscheibenwischer arbeitet mit einem Intervall von etwa 6 Sekunden.
- ⑦ Wird der Hebel gedrückt gehalten, schaltet sich die Wasch-Automatik der Heckscheibenwisch- und -waschanlage ein.
- ⑧ Schalter zur Einstellung der Dauer der Wischer-Intervalle (Fahrzeuge ohne Sensor für Regen- und Lichterkennung) oder der Empfindlichkeit des Regensensors.

#### ⚠️ WARNUNG

Wenn nicht ausreichend Frostschutz in das Scheibenwaschwasser gegeben wird, könnte es auf der Scheibe gefrieren und die Sicht behindern.

- Benutzen Sie die Frontscheibenwischenanlage nicht bei winterlichen Temperaturen, ohne dass vorher die Windschutzscheibe mit der Heizungs- und Lüftungsanlage an-

gewärmt wurde. Das Scheibenwischerwasser könnte sonst auf der Scheibe gefrieren und die Sicht nach vorne einschränken.

#### ⚠️ WARNUNG

Abgenutzte oder schmutzige Scheibenwischerblätter reduzieren die Sicht und erhöhen das Risiko von Unfällen und schweren Verletzungen.

- Ersetzen Sie Scheibenwischerblätter immer, wenn sie einen schlechten Zustand aufweisen, abgenutzt sind und die Scheiben nicht mehr ausreichend reinigen >>> S. 253.

#### ⓘ HINWEIS

Vor Aufnahme des Fahrbetriebs und vor dem Einschalten der Zündung sind die folgenden Punkte zu überprüfen, um Schäden an Scheiben, Scheibenwischerblättern und am Scheibenwischermotor zu vermeiden.

- Der Scheibenwischerhebel befindet sich in Ruhestellung.
- Am Scheibenwischer und an den Scheiben vorhandener Schnee und Eis sind entfernt worden.
- Gefrorene Scheibenwischerblätter sind vorsichtig von der Scheibe gelöst worden. SEAT empfiehlt dafür ein Enteisungsspray.

**HINWEIS**

Scheibenwischer nicht bei trockener Scheibe einschalten. Trockenes Wischen der Scheibenwischerblätter kann die Scheibe beschädigen.

**Information**

- Wenn das Fahrzeug mit eingeschalteter Scheibenwischeranlage angehalten wird, schaltet die Anlage vorübergehend auf die nächstkleinere Wischerstufe.
- Wenn bei stehendem Fahrzeug die Fahrer- oder Beifahrertür geöffnet wird, gehen die Scheibenwischer wieder in ihre Ausgangsstellung zurück und schalten sich aus. Wenn die Tür geschlossen oder der Scheibenwischerhebel innerhalb weniger Sekunden bewegt wird, schalten sich die Scheibenwischer wieder ein.
- Im Winter kann die Servicestellung der Scheibenwischer dazu dienen, die Scheibenwischerblätter besser anheben zu können, wenn das Fahrzeug abgestellt wird  
»» S. 253.

**Scheibenwischerfunktionen****Wis- und Wasch-Automatik Heckscheibenwischer**

Der Heckscheibenwischer schaltet sich automatisch ein, wenn die Scheibenwischer für die Frontscheibe eingeschaltet sind und der Rück-

wärtsgang eingelegt wird. Das automatische Einschalten des Heckscheibenwischers beim Einlegen vom Rückwärtsgang kann im Infotainment-System im Menü der Fahrzeugeinstellungen ein- und ausgeschaltet werden »» S. 35.

**Information**

Nach Betätigen der Scheibenwischer wird während der Fahrt nach etwa fünf Sekunden noch einmal nachgewischt (Funktion „Tropfen-Wischen“). Wenn innerhalb von 3 Sekunden nach der Funktion des „Tropfen-Wischers“ erneut die Scheibenwaschfunktion betätigt wird, wird ein erneuter Waschvorgang ohne das Nachwischen durchgeführt. Damit die Funktion „Tropfen-Wischen“ erneut verfügbar ist, muss die Zündung aus- und wieder eingeschaltet werden.

**Information**

Bei einem Hindernis an der Scheibenwischeranlage versucht der Wischer, dieses Hindernis wegzuschieben. Wenn das Hindernis die Scheibenwischeranlage weiterhin blockiert, bleibt der Scheibenwischer stehen. Hindernis entfernen und Scheibenwischeranlage erneut einschalten.

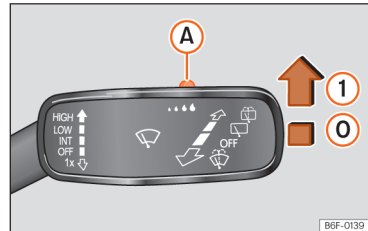
**Sensor für Regen- und Lichterkennung**

**Abb. 77** Scheibenwischerhebel: Regensensor (A) einstellen.

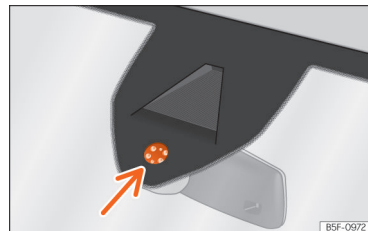

**Abb. 78** Sensitive Fläche des Regensensors.

Der aktivierte Regensensor steuert selbstständig die Scheibenwischer-Intervalle in Abhängigkeit von der Stärke des Niederschlags »» . Hebel in die gewünschte Position drücken »» (Abb. 77).



- ① Regensensor deaktiviert.
- ① Regensensor aktiv – automatisches Wischen bei Bedarf.
- Ⓐ Empfindlichkeit des Regensensors einstellen:
  - Schalter nach rechts einstellen: hohe Empfindlichkeit.
  - Schalter nach links einstellen: niedrige Empfindlichkeit.

Nach dem Aus- und Wiedereinschalten der Zündung bleibt der Regensensor aktiviert und funktioniert wieder, wenn der Scheibenwischerhebel in der Position »» (Abb. 77) ① steht und schneller als 16 km/h (10 mph) gefahren wird.

### Fehlerhafte Funktion des Sensors für Regen- und Lichterkennung

Mögliche Ursachen für Störungen und Fehlerinterpretationen *im Bereich der sensitiven Fläche* »» (Abb. 78) des Regensensors sind u.a.:

- **Beschädigte Wischerblätter:** Ein Wasserfilm auf beschädigten Wischerblättern kann die Aktivierungszeit verlängern, die Reinigungsintervalle verzögern oder ein schnelles und kontinuierliches Wischen herbeiführen.
- **Insekten:** Bei Vorhandensein von Insekten kann es zu einer Aktivierung der Scheibenwischer kommen.

- **Salzschlieren:** Im Winter kann das Streusalz auf der Straße zu außergewöhnlich langem Nachwischen auf nahezu trockener Scheibe führen.

- **Schmutz:** Trockener Staub, Wachs, Scheibenbeschichtungen (Lotuseffekt) oder Waschlösungsmittelrückstände (Waschstraße) können den Regensensor tendenziell unempfindlicher machen oder später, langsamer oder gar nicht mehr reagieren lassen. Die Sensorfläche des Regensensors »» (Abb. 78) (Pfeil) regelmäßig reinigen und die Scheibenwischerblätter auf Beschädigungen prüfen.

- **Riss in der Scheibe:** Ein Steinschlag löst bei eingeschaltetem Regensensor einen Wischzyklus aus. Danach erkennt der Regensensor die Verringerung der sensitiven Fläche und stellt sich darauf ein. Je nach Größe des Steinschlags kann sich das Auslöseverhalten des Sensors ändern.

### ⚠️ WARNUNG

**Es ist möglich, dass der Regensensor den Regen nicht ausreichend erfasst und die Scheibenwischer nicht anschaltet.**

- **Bei Bedarf den Scheibenwischer rechtzeitig manuell einschalten, wenn das Wasser auf der Frontscheibe die Sicht beeinträchtigt.**

### Information

- **Für die Entfernung von Wachsen und Glanzbeschichtungen wird die Verwendung eines alkoholhaltigen Scheibenreinigers empfohlen.**
- **Kleben Sie keine Aufkleber im Bereich vor dem Regensensor auf die Frontscheibe. Dies könnte Funktionsstörungen verursachen.**

## Rückspiegel

### Allgemeine Sicherheitshinweise

Über die Außenspiegel und den Innenspiegel kann der Fahrer die hinter ihm fahrenden Fahrzeuge sehen und sein Fahrverhalten dementsprechend anpassen.

Um ein sicheres Fahren zu gewährleisten, muss der Fahrer die Außenspiegel und den Innenspiegel vor der Fahrt entsprechend einstellen.

Beim Blick durch die Außenspiegel und den Innenspiegel kann nicht der gesamte Bereich hinter und neben dem Fahrzeug eingesehen werden. Diese Bereiche, die sich außerhalb des Sichtfelds befinden, werden als toter Winkel bezeichnet. Im toten Winkel können sich andere Verkehrsteilnehmer und Objekte befinden.

**⚠️ WARNUNG**

Durch das Einstellen von Außen- und Innenspiegel während des Fahrbetriebs kann der Fahrer abgelenkt werden. Dies kann zu Unfällen und schweren Verletzungen führen.

- Nehmen Sie Einstellungen an den Außen- und Innenspiegeln nur bei stehendem Fahrzeug vor.
- Beim Einparken, Spurwechsel, Überholen oder Abbiegen ist immer das Umfeld zu beobachten, da sich andere Verkehrsteilnehmer und Objekte im toten Winkel befinden könnten.
- Stellen Sie immer sicher, dass die Spiegel ordnungsgemäß eingestellt sind und die Sicht nach hinten nicht durch Eis, Schnee, beschlagene Scheiben oder Gegenstände behindert wird.

**⚠️ WARNUNG**

Wenn der Abstand zu nachfolgenden Fahrzeugen nicht genau berechnet wird, kann es zu Unfällen und schweren Verletzungen kommen.

- Gewölbte Spiegelflächen (konvex oder asphärisch) vergrößern das Blickfeld und lassen Objekte im Spiegel kleiner und weiter entfernt erscheinen.
- Das von den gewölbten Spiegelflächen erzeugte Bild erlaubt keine genaue Berechnung des Abstands zu nachfolgenden Fahrzeugen,

so dass deren Verwendung beim Spurwechsel zu Unfällen und schweren Verletzungen führen kann.

- Benutzen Sie daher nach Möglichkeit immer den Innenspiegel, um den genauen Abstand zu nachfolgenden Fahrzeugen oder hinter Ihnen befindlichen Objekten zu bestimmen.
- Stellen Sie sicher, dass immer ausreichende Sicht nach hinten besteht.

**⚠️ WARNUNG**

Automatisch abblendende Rückspiegel enthalten eine Elektrolytflüssigkeit, die bei zerbrochenem Spiegelglas austreten kann.

- Auslaufende Elektrolytflüssigkeit kann Haut, Augen und Atmungsorgane reizen, vor allem bei Personen mit Asthma oder ähnlichen Krankheiten. Atmen Sie in einem solchen Fall ausreichende Frischluft ein und verlassen Sie das Fahrzeug. Sollte dies nicht möglich sein, öffnen Sie alle Fenster und Türen.
- Bei Haut- und Augenkontakt mit Elektrolytflüssigkeit sind die betroffenen Stellen sofort mindestens 15 Minuten lang mit reichlich Wasser zu spülen und es ist ein Arzt aufzusuchen.
- Sollte die Elektrolytflüssigkeit mit Schuhen oder Kleidungsstücken in Kontakt kommen, sind die betroffenen Stellen sofort mindestens 15 Minuten lang mit reichlich Wasser zu

spülen. Bevor die betroffenen Schuhe oder Kleidungsstücke wieder getragen werden, sind sie gründlich zu reinigen.

- Bei Verschlucken der Elektrolytflüssigkeit ist der Mund sofort mindestens 15 Minuten lang mit reichlich Wasser zu spülen. Führen Sie kein Erbrechen herbei, wenn dies nicht vom Arzt empfohlen wird. Suchen Sie sofort einen Arzt auf.

**ⓘ HINWEIS**

Sollte das Spiegelglas eines automatisch abblendenden Rückspiegels brechen, kann Elektrolytflüssigkeit austreten. Diese Flüssigkeit greift Kunststoffoberflächen an. Flüssigkeit schnellstmöglich entfernen, z. B. mit einem nassen Schwamm.

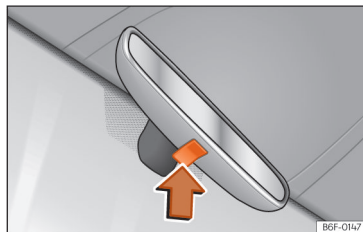
**Innenspiegel**

**Abb. 79** Manuell abblendbarer Innenspiegel.

## Manuell abblendbare Innenspiegel

- Zum Abblenden des Rückspiegels, Taste am Spiegel nach oben drücken »» (Abb. 79) (Pfeil).
- Um in die Grundstellung zurückzukehren, auf die Rückseite der Taste drücken.

## Automatisch abblendender Innenspiegel

Bei eingeschalteter Zündung messen die Sensoren des Rückspiegels den Lichteinfall von hinten und von vorn.

Der Innenspiegel wird je nach den gemessenen Werten automatisch abgeblendet.

Wenn der Lichteinfall an den Sensoren behindert oder unterbrochen wird, zum Beispiel durch ein Sonnenschutzrollo oder durch hängende Gegenstände, funktioniert der automatisch abblendende Innenspiegel nicht oder nicht ordnungsgemäß. Ebenso kann die Verwendung von tragbaren Navigationsgeräten, die an der Frontscheibe oder in der Nähe des automatisch abblendenden Innenspiegels angebracht sind, die Funktionsweise der Sensoren beeinträchtigen »» ⚠.

Die Funktion des automatisch abblendenden Innenspiegels wird in bestimmten Situationen deaktiviert, beispielsweise beim Einlegen des Rückwärtsgangs.

## ⚠ WARNUNG

Das Licht auf dem Display tragbarer Navigationsgeräte kann Funktionsstörungen am automatisch abblendenden Innenspiegel verursachen und zu Unfällen und schweren Verletzungen führen.

- Durch Funktionsstörungen am automatisch abblendenden Innenspiegel kann es auch dazu kommen, dass der Innenspiegel nicht zur Berechnung des genauen Abstands zu nachfolgenden Fahrzeugen oder hinter Ihnen befindlichen Objekten verwendet werden kann.

## Außenspiegel einstellen

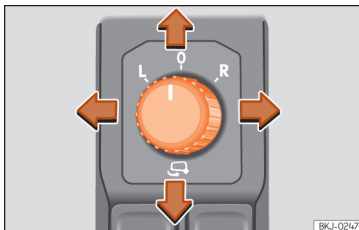

**Abb. 80** Ausschnitt der Fahrertür: Außenspiegelbedienung.

Drehknopf in entsprechende Position drehen:

**L/R** In der gewünschten Position können Sie mit dem Drehknopf die Außenspiegel auf der Fahrerseite (**L**, links) und auf der Beifahrerseite (**R**, rechts) in die gewünschte Richtung verstellen.

 Spiegel anklappen.

**0** Der Außenspiegel kann nicht eingestellt werden und alle Funktionen sind deaktiviert.

## Außenspiegel beheizen

- Drücken Sie den Schalter für die Spiegelheizung  neben den Bedienelementen der Klimaanlage »» S. 107.
- Die Spiegel werden nur mehrere Minuten lang zur Beschlagentfernung beheizt, um die Batterie nicht unnötig zu entleeren.
- Bei Bedarf muss die Heizung erneut eingeschaltet werden.
- Die Außenspiegelheizung wird bei Temperaturen über +20°C (+68°F) nicht eingeschaltet.

## Außenspiegel beim Schließen des Fahrzeugs einklappen

Im Infotainment-System, Taste  > **Einstellungen** > **Spiegel und Wischer** > **Spiegel** kann ausgewählt werden, dass die Außenspiegel nach Parken und Schließen des Fahrzeugs automatisch anklappen »» S. 35.

Wenn das Fahrzeug von außen ver- oder entriegelt wird, können die Außenspiegel je nach Ausstattung automatisch ein- oder ausgeklappt werden.

Wenn sich der Drehknopf für die elektrisch verstellbaren Außenspiegel in Klappposition befindet, bleiben die Außenspiegel eingeklappt.

### Außenspiegel manuell anklappen

Die Außenspiegel des Fahrzeugs können angeklappt werden. Drücken Sie dazu das Spiegelgehäuse in Richtung Fahrzeug »» ①.

### ⚠️ WARNUNG

Ein unachtsames An- und Zurückklappen der Außenspiegel kann Verletzungen verursachen.

- Außenspiegel nur dann an- oder zurückklappen, wenn sich niemand im Funktionsbereich befindet.
- Immer darauf achten, dass keine Finger zwischen dem Außenspiegel und dem Spiegelfuß eingeklemmt werden, wenn die Außenspiegel bewegt werden.

### ⓘ HINWEIS

Elektrisch einklappbare Außenspiegel dürfen keinesfalls von Hand, sondern nur elektrisch betätigt werden, da andernfalls ihre elektrische Betätigung beschädigt werden könnte.

### ⓘ HINWEIS

Wenn Sie das Fahrzeug in einer automatischen Waschanlage waschen, müssen Sie die Außenspiegel einklappen, damit diese nicht beschädigt werden.

### ⓘ Information

- Wenn die elektrische Einstellung ausfällt, können beide Spiegelflächen von Hand durch Drücken auf den Rand eingestellt werden.
- Bei einer Geschwindigkeit über 40 km/h (25 mph) lässt sich die Klappfunktion der Außenspiegel nicht aktivieren.

## Sonnenschutz

### Sonnenblenden



Abb. 81 Sonnenblende.

### Verstellmöglichkeiten der Sonnenblenden für den Fahrer und Beifahrer

- Sonnenblende zur Frontscheibe herunterklappen.
- Die Sonnenblende kann aus der Befestigung entnommen und zur Tür gedreht werden »» (Abb. 81) ①.
- Zur Tür geschwenkte Sonnenblende in Längsrichtung nach hinten verschieben.

In der Sonnenblende befindet sich hinter einer Abdeckung ein Make-up-Spiegel. Beim Aufschieben der Abdeckung ② leuchtet eine Leuchte auf.

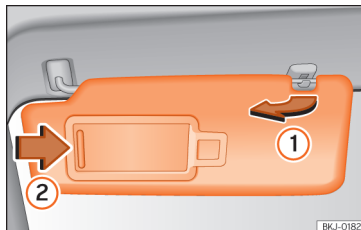
Die Leuchte verlischt, wenn die Abdeckung vor dem Make-up-Spiegel zurückgeschoben oder die Sonnenblende nach oben geschwenkt wird.

### ⚠️ WARNUNG

Heruntergeklappte Sonnenblenden können die Sicht reduzieren.

- Sonnenblenden immer in die Halterung zurückführen, wenn sie nicht mehr benötigt werden.

### ⓘ Information

Die Leuchte oberhalb der Sonnenblende verlischt unter bestimmten Bedingungen nach einigen Minuten automatisch. Das verhindert ein Entladen der Fahrzeugbatterie.

# Klimatisierung

## Heizen, Lüften, Kühlen

### Einführung

Je nach Fahrzeugausstattung können verschiedene Systeme eingebaut sein:

- Das **Heizungs- und Lüftungssystem** beheizt und lüftet den Innenraum. Es kann nicht kühlen.
- Die **manuelle Klimaanlage** heizt, kühlt und entfeuchtet die Luft.
- Die **Climatronic** ist eine Klimaautomatik, die heizt, kühlt und die Luft entfeuchtet.

Im Automatikbetrieb der Climatronic lassen sich Temperatur, Gebläse und Luftverteilung für optimalen Wärme komfort automatisch regeln.

Um eine Funktion einzuschalten, die entsprechende Taste drücken. Zum Ausschalten der Funktion Taste noch einmal drücken.

Die beleuchteten LEDs neben den Tasten zeigen an, dass die Funktion aktiviert ist.

### Wirtschaftliche Nutzung der Klimaanlage

Bei eingeschalteter Klimaanlage verbraucht der Klimakompressor Motorleistung, was sich auf den Kraftstoffverbrauch auswirkt.

Die Klimaanlage arbeitet am wirkungsvollsten, wenn die Fenster und das Glasdach geschlossen sind. Wenn jedoch der Innenraum bei ste-

hendem Fahrzeug durch Sonneneinstrahlung stark aufgeheizt ist, kann das kurzzeitige Öffnen der Fenster und des Glasdachs den Abkühlvorgang beschleunigen.

### Staub- und Pollenfilter

Der Staub- und Pollenfilter mit Aktivkohleeinsatz reduziert in den Fahrzeuginnenraum eindringende Verunreinigungen der Außenluft.

Der Staub- und Pollenfilter muss regelmäßig gewechselt werden, um nicht die Leistung der Klimaanlage zu beeinträchtigen.

Wenn die Wirkung des Filters durch den Betrieb des Fahrzeugs in stark schadstoffbelasteter Außenluft vorzeitig nachlässt, muss der Staub- und Pollenfilter ggf. zwischen den Service-Ereignissen gewechselt werden.

### Luftaustrittsdüsen

Damit eine ausreichende Heizleistung, Kühlung und Luftzufuhr im Fahrzeuginnenraum erreicht wird, sollten die Luftaustrittsdüsen geöffnet bleiben.

Weitere, nicht einstellbare Luftaustrittsdüsen befinden sich in der Instrumententafel, den Fußräumen sowie im hinteren Bereich des Fahrzeuginnenraums.

### ⚠️ WARNUNG

**Schlechte Sichtverhältnisse durch alle Fensterscheiben erhöhen das Risiko von Kollisionen und Unfällen, die schwere Verletzungen verursachen können.**

- Immer sicher stellen, dass alle Fensterscheiben frei von Eis, Schnee und Beschlag sind, um gute Sichtverhältnisse nach außen zu haben.
- Fahren Sie erst los, wenn die Fensterscheiben frei sind.
- Immer sicher stellen, dass die Klimaanlage und die beheizbare Heckscheibe richtig benutzt werden, um gute Sichtverhältnisse nach außen zu haben.
- Niemals den Umluftbetrieb über einen längeren Zeitraum benutzen. Bei ausgeschalteter Kühlanlage können im Umluftbetrieb die Fensterscheiben sehr schnell beschlagen und die Sicht nach außen erheblich einschränken.
- Umluftbetrieb immer ausschalten, wenn er nicht benötigt wird.

### ⚠️ HINWEIS

**Die aus den Düsen austretende Luft kann Lebensmittel, Medikamente oder andere kälte- bzw. wärmeempfindliche Gegenstände beschädigen oder unbrauchbar machen.**

- Keine Lebensmittel, Medikamente oder andere kälte- bzw. wärmeempfindliche Gegenstände vor den Luftaustrittsdüsen platzieren.

### Information

- Bei ausgeschalteter Kühlanlage wird die angesaugte Außenluft nicht entfeuchtet. Um ein Beschlagen der Scheiben zu vermeiden, empfiehlt SEAT, die Kühlanlage eingeschaltet zu lassen. Tippen Sie hierzu auf die Funktionstaste **A/C**. Das Symbol sollte aufleuchten.
- Die größtmögliche Heizleistung und das schnellstmögliche Abtauen der Scheiben können nur erreicht werden, wenn der Motor seine Betriebstemperatur erreicht hat.
- Um die Heiz- bzw. Kühlleistung nicht zu beeinträchtigen und das Beschlagen der Scheiben zu verhindern, muss der Lufteinlass vor der Windschutzscheibe frei von Eis, Schnee oder Blättern sein.
- Die aus den Luftaustrittsdüsen austretende und durch den ganzen Innenraum strömende Luft entweicht durch die zu diesem Zweck im Gepäckraum vorhandenen Entlüftungsschlitze. Daher dürfen diese Entlüftungsschlitze nicht durch irgendwelche Gegenstände abgedeckt werden.
- Es wird empfohlen, die Klimaanlage mindestens einmal im Monat einzuschalten, damit die Dichtungen und Verbindungsstellen der Anlage geschmiert werden und somit dem Auftreten von Undichtigkeiten vorgebeugt wird. Sollten Sie eine Minderung der Kälteleistung feststellen, wenden Sie sich an einen Fachbetrieb, um die Anlage überprüfen zu lassen.

- Wird eine besonders hohe Motorleistung gefordert, wird der Klimakompressor vorübergehend abgeschaltet.

## Bedienelemente und Funktionen der Climatronic



### Temperatur ① / ②

Die Temperatur der rechten und linken Seite kann individuell mit den Reglern eingestellt werden. Die ausgewählte Temperatur wird am Bildschirm des Bedienfelds des Bedienfelder der Klimaanlage angezeigt.

**SYNC** Synchronisiert die Temperatureinstellungen der Fahrerseite für die Beifahrerseite. Betätigen Sie den Temperaturregler der Beifahrerseite, um eine andere Temperatur einzustellen.

**AUTO** In diesem Modus regelt das System automatisch die Innenraumtemperatur, die Gebläsestufe und die Luftverteilung für optimalen Wärmekomfort. Die Betriebsart **AUTO** wird deaktiviert, sobald die Gebläsestufe, die Luftverteilung, die Defrostfunktion für die Frontscheibe oder der Umluftbetrieb manuell geändert werden.

**A/C** Schaltet das Kühlsystem ein oder aus. Der Kühlbetrieb kühlt und entfeuchtet die Luft.

 Gebläsestärke einstellen.

**MAX** Die Defrostfunktion befreit die Frontscheibe von Eis und Beschlag. Die Luft wird entfeuchtet und das Gebläse auf eine höhere Stufe eingestellt.

 Die Heckscheibenheizung funktioniert nur bei laufendem Motor und schaltet sich spätestens nach 10 Minuten selbstständig aus. Sie sollte abgeschaltet werden, sobald die Scheibe wieder klar ist. Der verringerte Stromverbrauch wirkt sich günstig auf den Kraftstoffverbrauch aus. Um die Batterie nicht unnötig zu belasten, kann die Heckscheibenheizung automatisch vorübergehend abgeschaltet werden, bis die normalen Betriebsbedingungen wiederhergestellt sind.

**Abb. 82** In der Mittelkonsole: Bedienelemente der Climatronic.

 Schaltet den Umluftbetrieb ein und aus  
» S. 111.

 Schaltet die Sitzheizung ein und aus  
» S. 111.

**OFF** Schaltet die Klimaanlage aus. Wenn das Gebläse manuell auf 0 eingestellt wird, schaltet sie sich auch aus.

### Luftverteilung

Der Luftstrom wird automatisch komfortabel eingestellt. Er kann auch manuell durch Drücken der entsprechenden Taste in den gewünschten Bereich verteilt werden:

 Luftverteilung auf den Oberkörper

 Luftverteilung auf den Fußraum.

 Luftverteilung auf die Frontscheibe.

## Bedienungselemente der manuellen Klimaanlage / Heiz- und Frischluftsystem



Abb. 83 Auf der Mittelkonsole: **A** Bedienungselemente der manuellen Klimaanlage; **B** Bedienungselemente des Heiz- und Frischluftsystems.

### Kühlbetrieb **A/C**

*Manuelle Klimaanlage:* Taste drücken, um die Klimaanlage ein- oder auszuschalten.

### Temperatur **1**

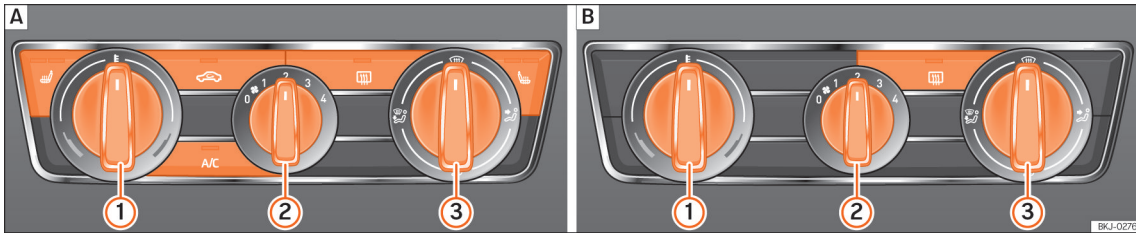
Regler drehen, um die Temperatur einzustellen.

*Heiz- und Frischluftsystem:* Die Temperatur kann nicht niedriger sein als die der Außenluft, da das Heiz- und Frischluftsystem die Luft nicht kühlen und nicht entfeuchten kann.

### Gebälse **2**

Durch Drehen des Reglers **2** wird die Gebläseleistung eingestellt.

In Stufe 0 sind Gebläse und manuelle Klimaanlage ausgeschaltet. Die Stufe 4 ist die höchste Stufe.

### Luftverteilung **3**

Durch Drehen des Reglers **3** wird die Luft in den gewünschten Bereich verteilt:

- Luftverteilung auf den Oberkörper
- Luftverteilung auf den Fußraum.
- Luftverteilung zur Frontscheibe und in den Fußraum.

### Defrostfunktion **4**

*Manuelle Klimaanlage:* Mit dem Regler **3** in Stellung **4** wird der Luftstrom zur Frontscheibe geleitet und der Umluftbetrieb wird in dieser Position automatisch ausgeschaltet bzw. gar nicht eingeschaltet. Die Gebläsestärke erhöhen, um die Frontscheibe möglichst schnell von Beschlag zu befreien. Zur Entfeuchtung der Luft wird die Klimaanlage automatisch eingeschaltet.

### Heckscheibenheizung **5**

Funktioniert nur bei laufendem Motor und schaltet sich spätestens nach 10 Minuten selbstständig aus.

Sie sollte abgeschaltet werden, sobald die Scheibe wieder klar ist. Der verringerte Stromverbrauch wirkt sich günstig auf den Kraftstoffverbrauch aus.

Um die Batterie nicht unnötig zu belasten, kann die Heckscheibenheizung automatisch vorübergehend abgeschaltet werden, bis die normalen Betriebsbedingungen wiederhergestellt sind.

### Umluftbetrieb **6**

>>> S. 111



## Sitzheizung

»» S. 111

### Umluft

Im Umluftbetrieb wird verhindert, dass Außenluft in den Fahrzeuginnenraum gelangt.

Bei sehr heißen Außentemperaturen sollte kurzzeitig der Umluftbetrieb gewählt werden, um den Fahrzeuginnenraum schneller abzukühlen.

Aus Sicherheitsgründen schaltet sich der Umluftbetrieb unter folgenden Bedingungen aus:

- Wenn die Taste  gedrückt oder die Luftaustrittsdüse auf  gedreht wird.

### Umluftbetrieb ein- und ausschalten

- Drücken Sie die Taste , um den Umluftbetrieb ein- oder auszuschalten.

### WARNUNG

**Verbrauchte Luft kann zu einer schnellen Ermüdung und zur Unkonzentriertheit des Fahrers führen, was Kollisionen, Unfälle und schwere Verletzungen verursachen kann.**

- **Niemals das Gebläse über einen längeren Zeitraum ausschalten und niemals den Umluftbetrieb über einen längeren Zeitraum benutzen, da keine Frischluft in den Innenraum gelangt.**

### HINWEIS

**In Fahrzeugen mit Klimaanlage sollte bei eingeschalteter Umluft nicht geraucht werden. Der Rauch kann sich am Verdampfer der Kühlanlage sowie dem Aktiv-Kombifilter absetzen und zu dauerhaften Geruchsbelästigungen führen.**







### Information

**Bei sehr hoher Außentemperatur kurz den Umluftbetrieb einschalten, damit der Innenraum schneller abkühlt.**

### Sitzheizung

Die Vordersitze können auf drei Heizstufen elektrisch beheizt werden.

#### Sitzheizung bedienen

- Drücken Sie die Taste  oder  im Bedienteil, um die Sitzheizung mit maximaler Heizleistung einzuschalten.
- Drücken Sie wiederholt die Taste  oder , bis die gewünschte Stufe eingestellt ist.
- Zum Ausschalten der Sitzheizung, Taste  oder  mehrmals drücken, bis keine LED mehr leuchtet.

Bei erneutem Einschalten der Zündung innerhalb von etwa 10 Minuten wird für den Fahrersitz die letzte eingestellte Heizstufe automatisch aktiviert.

### Wann sollte die Sitzheizung nicht eingeschaltet werden?

Wenn eine der folgenden Bedingungen zutrifft, sollte die Sitzheizung nicht eingeschaltet werden:

- Der Sitz wird von einer Person mit eingeschränktem Schmerz- oder Temperaturempfinden eingenommen.
- Sitz ist frei.
- Sitz ist mit einem Schonbezug bezogen.
- Kindersitz ist auf dem Sitz installiert.
- Sitzfläche ist feucht oder nass.
- Außentemperatur oder Innenraumtemperatur ist wärmer als +25°C (77°F).

### WARNUNG

**Personen die aufgrund von Medikamenten, Paralyse oder chronischen Krankheiten (wie Diabetes) keinen Schmerz oder Wärme wahrnehmen oder eine eingeschränkte Wahrnehmung haben oder Kinder können Verbrennungen am Rücken, des Pos oder der Beine erleiden, wenn sie die Sitzheizung verwenden.**

- **Personen mit eingeschränkter Schmerz- oder Temperaturwahrnehmung dürfen die Sitzheizung niemals benutzen.**
- **Sollte eine Störung mit der Temperaturregulierung der Vorrichtung auftreten, suchen Sie eine Fachwerkstatt auf.**

## ⚠️ WARNUNG

Ein Durchnässen des Polsterstoffes kann Fehlfunktionen der Sitzheizung verursachen und das Risiko von Verbrennungen erhöhen.

- Darauf achten, dass die Sitzfläche trocken ist, bevor die Sitzheizung benutzt wird.
- Nicht mit feuchter oder nasser Kleidung auf den Sitz setzen.
- Keine feuchten oder nassen Gegenstände und Kleidungsstücke auf dem Sitz ablegen.
- Keine Flüssigkeiten auf dem Sitz verschütten.

## 📌 HINWEIS

- Um die Heizelemente der Sitzheizung nicht zu beschädigen, nicht auf den Sitzen knien oder Sitzfläche und Sitzlehne anderweitig punktförmig belasten.
- Flüssigkeiten, spitze Gegenstände und Isoliermaterialien (z. B. ein Sitzbezug für Kinder) können die Sitzheizung beschädigen.
- Bei Auftreten eines Geruchs die Sitzheizung unverzüglich abschalten und zur Überprüfung zu einer Fachwerkstatt bringen.
- Wenn die ursprünglichen Sitzbezüge durch ein anderes Material ersetzt werden, kann sich die Sitzheizung überhitzen oder in ihrer Funktion eingeschränkt werden.

## 🌿 Umwelthinweis

Sitzheizung nur so lange eingeschaltet lassen, wie sie benötigt wird. Andernfalls wird unnötig Energie verbraucht.

## Problembesehung

### Das Kühlsystem lässt sich nicht einschalten oder arbeitet nur eingeschränkt

Wenn sich die Kühlanlage nicht einschalten lässt, kann dies folgende Ursachen haben:

- Der Motor läuft nicht.
- Das Gebläse ist ausgeschaltet.
- Die Sicherung der Klimaanlage ist durchgebrannt.
- Die Umgebungstemperatur ist kälter als etwa 0°C [+32°F].
- Der Klimakompressor der Kühlanlage wurde wegen zu hoher Motorkühlmitteltemperatur vorübergehend abgeschaltet.
- Es liegt ein anderer Fehler am Fahrzeug vor. Klimaanlage bei einem Fachbetrieb prüfen lassen.

### Das Heiz- und Frischluftsystem lässt sich nicht einschalten oder funktioniert nur eingeschränkt

- Das Heiz- und Frischluftsystem und die Defrostfunktion funktionieren besser, wenn der Motor warm ist.
- Wenn die Störung weiterhin besteht, Fachbetrieb aufsuchen.

### Die Fensterscheiben sind beschlagen

Die Fensterscheiben beschlagen, wenn sie kälter als die Umgebungstemperatur sind und die Luft sehr feucht ist. Kalte Luft kann weniger Feuchtigkeit aufnehmen als warme Luft, weswegen Fensterscheiben in den kalten Jahreszeiten öfter beschlagen.

- Lufteinlass vor der Frontscheibe von Eis, Schnee oder Blättern freihalten, um die Heiz- und Kühlleistung zu verbessern.
- Luftschlitze im hinteren Bereich des Gepäckraums freilassen, damit die Luft von vorn nach hinten durch das Fahrzeug strömen kann.
- Defrostfunktion einschalten.

### Ändern der Temperatureinheit (Climatronic)

Die Umschaltung der Temperaturanzeige von Celsius auf Fahrenheit im Display des Infotainment-Systems wird über die Funktionsfläche  > **Einstellungen** > **Einheiten** durchgeführt.

### Wasser oder Wasserdampf unter dem Fahrzeug

Bei hoher Außenluftfeuchtigkeit und hohen Umgebungstemperaturen kann **Kondenswasser** vom Verdampfer der Kühlanlage abtropfen und unter dem Fahrzeug eine Wasserlache bilden. Das ist normal und kein Zeichen von Undichtigkeit!

#### Information

Aufgrund von Restfeuchte in der Klimaanlage kann nach dem Starten des Motors die Frontscheibe beschlagen. Defrostfunktion einschalten, um die Frontscheibe möglichst schnell von Beschlag zu befreien.

# Fahren

## Fahrhinweise

### Pedale

- Stellen Sie sicher, dass Sie das Gas-, Brems- und Kupplungspedal immer ungehindert durchtreten können.
- Stellen Sie sicher, dass Pedale ungehindert in ihre Ausgangsstellung zurückkommen können.
- Stellen Sie sicher, dass die Fußmatten während der Fahrt sicher befestigt sind und die Pedale nicht behindern »» » ⚠.

Es dürfen nur Fußmatten verwendet werden, die den Pedalbereich freilassen und gegen Verrutschen gesichert sind. Geeignete Fußmatten erhalten Sie bei einem Fachbetrieb. Im Fußraum sind Befestigungsteile für Fußmatten eingebaut.

### Geeignete Schuhe tragen

Tragen Sie Schuhe, die Ihren Füßen guten Halt geben und durch die Sie ein gutes Gefühl für das Pedalwerk haben.

### ⚠ WARNUNG

- Wenn die Pedale nicht ungehindert betätigt werden können, kann das zu kritischen Verkehrssituationen führen.
- Legen oder installieren Sie niemals Fußmatten oder andere Bodenbeläge über die eingebaute Fußmatte, weil sie den Pedalbereich verkleinern und die Bedienung der Pedale behindern und dadurch eine Unfallgefahr darstellen können.
- Legen Sie niemals Gegenstände in den Fußraum des Fahrers. Ein Gegenstand kann in den Bereich der Pedale gelangen und die Bedienung der Pedale behindern.

### Optimalen Gang auswählen.

Je nach Ausstattung des Fahrzeugs wird am Bildschirm des Kombi-Instruments eine Empfehlung für den Gang angezeigt, der zur Verbrauchsoptimierung eingestellt werden soll.

In Fahrzeugen mit *Automatikgetriebe* erfolgt die Anzeige nur, wenn im Tiptronic-Modus gefahren wird »» » S. 129.

Wenn der optimale Gang eingelegt ist, erscheint keine Empfehlung. Es wird der aktuell eingelegte Gang angezeigt.

Hinweis	Bedeutung
3	Optimal gewählter Gang.
4 ▶ 5	Es wird empfohlen, in einen höheren Gang zu schalten.
2 ▶ 1	Es wird empfohlen, in einen niedrigeren Gang zu schalten.

### Informationen zur „Reinigung“ des Partikelfilters

Wenn die Abgasanlage erkennt, dass der Partikelfilter kurz vor der Sättigung steht, empfiehlt dessen Selbstreinigungsfunktion den für diese Funktion optimalen Gang »» » S. 250.

### ⚠ WARNUNG

Die Gangempfehlung ist eine Hilfsfunktion und kann in keinem Fall die Aufmerksamkeit des Fahrers ersetzen.

- Die Verantwortung, den jeweiligen Umständen gemäß den richtigen Gang zu wählen, liegt beim Fahrer.

### 🌿 Umwelthinweis

Durch die Wahl des optimalen Ganges kann Kraftstoff gespart werden.

### i Information

Die Anzeige der Gangempfehlung verlischt, wenn die Tiptronic-Stellung verlassen wird.

### Wirtschaftliches und umweltbewusstes Fahren

Kraftstoffverbrauch, Umweltbelastung und Verschleiß von Motor, Bremsen und Reifen hängen im Wesentlichen von Ihrem Fahrstil ab. Durch eine effiziente Fahrweise lässt sich der Verbrauch um 10-15% reduzieren. Nachfolgend finden Sie Tipps, die Umwelt und gleichzeitig Ihren Geldbeutel zu entlasten.

#### Aktives Zylindermanagement (ACT®)

Je nach Ausstattung des Fahrzeuges kann das aktive Zylindermanagement (ACT®) einige Motorzylinder abschalten, wenn die Fahrsituation keine übermäßige Leistung erfordert. Die Anzahl der aktiven Zylinder kann auf dem Bildschirm des Kombi-Instruments angezeigt werden »» S. 16.

#### Vorausschauend fahren

Wenn Sie vorausschauend fahren, müssen Sie weniger bremsen und demzufolge auch weniger beschleunigen. Lassen Sie den Wagen, wenn dies möglich ist, mit **ingelegtem Gang** ausrollen. Die damit erzielte Bremswirkung des Motors schont Bremsen und Reifen, Abgase und Kraftstoffverbrauch gehen dabei auf Null zurück.

#### Energie sparend schalten

Eine wirksame Art Kraftstoff zu sparen, ist das **frühe Hochschalten**.

**Schaltgetriebe:** sobald wie möglich vom ersten in den zweiten Gang schalten. Ein optimal gewählter Gang hilft, Kraftstoff zu sparen. Wählen Sie den für die Fahrsituation angemessenen, höchstmöglichen Gang (der Motor muss weiterhin gleichmäßig ruhig laufen).

**Automatikgetriebe:** Treten Sie das Gaspedal langsam und vermeiden Sie den „Kick-down“.

#### Vollgas vermeiden

Die Höchstgeschwindigkeit Ihres Fahrzeuges sollten Sie möglichst nie ganz ausnutzen. Kraftstoffverbrauch, Abgasemission und Fahrergeräusche erhöhen sich mit zunehmender Geschwindigkeit. Langsamer fahren spart Kraftstoff.

#### Leerlauf reduzieren

Bei Fahrzeugen mit Start-Stopp-System werden die Leerlaufphasen automatisch reduziert. Bei Fahrzeugen ohne Start-Stopp-System lohnt es sich, den Motor z. B. an Bahnschranken und Ampeln mit längerer Rotphase abzustellen. Je nach Motorisierung ist bereits bei einer Motorpause eines betriebswarmen Motors, von etwa 5 Sekunden die Kraftstoffersparnis größer als die extra Kraftstoffmenge, die für das erneute Anlassen des Motors benötigt wird.

Im Leerlauf dauert es sehr lange, bis der Motor betriebswarm wird. In der Warmlaufphase sind der Verschleiß und der Schadstoffausstoß besonders hoch. Deshalb sollten Sie sofort nach dem Anlassen des Motors losfahren. Vermeiden Sie dabei hohe Drehzahlen.

#### Regelmäßige Wartung

Durch regelmäßige Wartung können Sie schon vor Fahrtantritt eine Voraussetzung für kraftstoffsparendes Fahren schaffen. Der Wartungszustand Ihres Fahrzeugs wirkt sich nicht nur auf die Verkehrssicherheit und Werterhaltung positiv aus, sondern auch auf den **Kraftstoffverbrauch**. Ein schlecht eingestellter Motor kann zu einem Kraftstoffverbrauch führen, der 10 % höher ist als normal!

#### Kurzstrecken vermeiden

Motor und Abgasreinigungsanlage müssen ihre optimale **Betriebstemperatur** erreicht haben, um Verbrauch und Abgasemission wirkungsvoll zu reduzieren.

Ein kalter Motor verbraucht überproportional viel Kraftstoff. Erst nach etwa vier Kilometern ist der Motor betriebswarm und der Verbrauch hat sich normalisiert.

#### Reifendruck beachten

Achten Sie immer auf den richtigen Reifendruck »» S. 290, um Kraftstoff zu sparen. Bereits ein halbes Bar zu wenig kann den Kraftstoffverbrauch um 5% erhöhen. Zu niedriger Reifendruck führt außerdem durch den erhöhten Rollwiderstand zu einem stärkeren Verschleiß der Reifen und verschlechtert das Fahrverhalten.

Fahren Sie Winterreifen nicht ganzjährig, denn das kostet bis zu 10% mehr Kraftstoff.

## Unnötigen Ballast vermeiden

Da jedes Kilogramm mehr **Gewicht** den Kraftstoffverbrauch erhöht, wird empfohlen unnötigen Ballast zu vermeiden.

Da ein Dachgepäckträger den **Luftwiderstand** des Fahrzeugs erhöht, sollte er bei Nichtgebrauch abgenommen werden. Sie sparen bei einer Geschwindigkeit von 100–120 km/h (62–75 mph) dadurch etwa 12% Kraftstoff.

## Strom sparen

Der Motor treibt den Generator an und erzeugt auf diese Weise Elektrizität. Das bedeutet, dass mit steigendem Stromverbrauch auch der Kraftstoffverbrauch zunimmt! Schalten Sie deshalb elektrische Geräte wieder aus, wenn Sie sie nicht mehr benötigen. Geräte mit hohem Stromverbrauch sind z. B. Lüftungsgebläse auf hoher Stufe, die Heckscheibenheizung oder die Sitzheizung.

### Information

- Wenn ein Start-Stopp-System verfügbar ist, sollte diese nicht ausgeschaltet werden.
- Es ist empfehlenswert, bei einer Fahrtgeschwindigkeit von über 60 km/h (37 mph) die Seitenfenster zu schließen.
- Stützen Sie beim Fahren nicht den Fuß auf dem Kupplungspedal ab. Der dadurch entstehende Druck kann die Kupplungsscheibe

zum Schleifen bringen, sie verschleißt stärker und kann die Kupplungsscheibe beschädigen.

- Halten Sie das Fahrzeug nicht mittels des Kupplungspedals an einer Steigung im Stillstand. Verwenden Sie die Bremse. Damit wird der Kraftstoffverbrauch verringert und ein Schaden an der Kupplungsscheibe vermieden.
- Nutzen Sie bei Gefällestrrecken die Bremswirkung des Motors durch Verwendung des geeignetsten Gangs. Dadurch sinkt der Verbrauch auf „Null“ und die Bremsen werden geschont.

## Fahren mit beladenem Fahrzeug

Um angemessene Fahreigenschaften mit einem beladenen Fahrzeug zu erreichen, ist Folgendes zu beachten:

- Bringen Sie das gesamte Gepäck sicher unter »» S. 231.
- Beschleunigen Sie besonders vorsichtig und behutsam.
- Vermeiden Sie plötzliche Brems- und Fahrmanöver.
- Bremsen Sie früher als gewöhnlich.
- Beachten Sie ggf. die Informationen zum Dachgepäckträger »» S. 235.

### WARNUNG

Eine Lastverschiebung kann die Stabilität und Sicherheit des Fahrzeugs stark gefährden, den Bremsweg bei einer Voll- oder Notbremsung verlängern sowie Unfälle und schwere Verletzungen verursachen.

- Befestigen und sichern Sie die Ladung ordnungsgemäß, um ein Verrutschen zu verhindern.
- Befestigen Sie schwere Lasten mit geeigneten Befestigungsriemen oder Spanngurten.
- Achten Sie auf das feste und sichere Einrasten der Rücksitzlehnen.

## Fahren mit geöffneter Gepäckraumklappe

Das Fahren mit geöffneter Gepäckraumklappe ist besonders gefährlich. Befestigen Sie alle Gegenstände und die geöffnete Gepäckraumklappe ordnungsgemäß und ergreifen Sie die erforderlichen Sicherheitsvorkehrungen.

Beim Fahren mit geöffneter Gepäckraumklappe erhöht sich der Luftwiderstand des Fahrzeugs und somit der Kraftstoffverbrauch. Deshalb wird empfohlen nicht mit geöffneter Gepäckraumklappe zu fahren.

## WARNUNG

Durch das Fahren mit entriegelter oder geöffneter Gepäckraumklappe kann es zu Unfällen und schweren Verletzungen kommen.

- Fahren Sie immer mit geschlossener Gepäckraumklappe.
- Verstauen Sie alle Gegenstände im Gepäckraum sicher. Andernfalls könnten unsichere Gegenstände aus dem Gepäckraum geschleudert werden und Verkehrsteilnehmer in nachfolgenden Fahrzeugen verletzen.
- Fahren Sie stets vorsichtig und besonders vorausschauend.
- Vermeiden Sie plötzliche Brems- und Fahrmanöver, da sich die geöffnete Gepäckraumklappe unkontrolliert bewegen könnte.
- Gegenstände, die beim Transport aus dem Gepäckraum herausragen, sind entsprechend zu kennzeichnen, um andere Verkehrsteilnehmer darauf hinzuweisen. Die gesetzlichen Vorschriften beachten.
- Verwenden Sie die Gepäckraumklappe nie, um aus dem Gepäckraum herausragende Gegenstände zu befestigen oder zu fixieren.
- Ein an der Gepäckraumklappe montierter Gepäckträger sowie dessen Ladung sind in jedem Fall abzunehmen, wenn mit geöffneter Gepäckraumklappe gefahren werden muss.

## HINWEIS

Bei geöffneter Gepäckraumklappe ändert sich die Höhe und ggf. die Länge des Fahrzeugs.

## Information

Länderabhängig kann auch das Fahren mit geöffneter Gepäckraumklappe verboten sein. Beachten Sie die gesetzlichen Auflagen im jeweiligen Land.

## Durchfahren überfluteter Fahrbahnen

Um Beschädigungen am Fahrzeug beim Durchfahren von überfluteten Straßen zu vermeiden, beachten Sie Folgendes:

- Das Wasser darf **maximal** bis zur Unterkante der Karosserie reichen.
- Fahren Sie maximal mit Schrittgeschwindigkeit.
- Das Fahrzeug niemals im Wasser anhalten, rückwärts fahren oder den Motor abstellen.
- In entgegengesetzter Richtung verkehrende Fahrzeuge verursachen Wellen, die den Wasserstand derart erhöhen können, dass das eigene Fahrzeug das Wasser nicht sicher durchqueren kann.

## WARNUNG

Nach Fahrten durch überflutete Zonen kann die Wirkung der Bremsen aufgrund nasser Bremsscheiben und -beläge beeinträchtigt werden >>> S. 136.

## Information

- Bei Wasserdurchfahrten können Teile des Fahrzeugs, wie z. B. Motor, Fahrwerk oder Elektrik, stark beschädigt werden.
- Vermeiden Sie Fahrten durch Salzwasser (Korrosion) >>> S. 309.
- Schalten Sie bei Wasserdurchfahrten stets das Start-Stopp-System aus >>> S. 123.

## Einfahren

Jeweilige Bestimmungen zum Einfahren von neuen Teilen beachten.

### Motor einfahren

Ein neuer Motor muss während der ersten 1500 Kilometer (1000 Meilen) eingefahren werden. Während der ersten Betriebsstunden hat der Motor eine höhere innere Reibung als später, wenn sich alle beweglichen Teile aufeinander abgestimmt haben.

Die Fahrweise der ersten 1500 Kilometer (1000 Meilen) beeinflusst auch die Motorqualität. Auch danach sollte (insbesondere bei kaltem Motor) mit moderaten Motordrehzahlen

gefahren werden, um den Motorverschleiß zu verringern und die mögliche Kilometerlaufleistung zu steigern. Nicht mit zu niedriger Drehzahl fahren. Immer herunterschalten, wenn der Motor nicht mehr „rund“ läuft. **Bis 1000 Kilometer (600 Meilen) gilt:**

- Kein Vollgas geben.
- Den Motor nicht mehr als mit 2/3 der Höchstdrehzahl beanspruchen.
- Nicht mit einem Anhänger fahren.

**Von 1000 bis 1500 Kilometern (600 bis 1000 Meilen)** die Fahrleistung *allmählich* auf die volle Geschwindigkeit und höchste Motor-drehzahl steigern.

### Neue Reifen und Bremsbeläge einfahren

- Neue Felgen und Reifen ersetzen » S. 289.
- Informationen zu den Bremsen » S. 136.

### Umwelthinweis

Wenn der neue Motor schonend eingefahren wird, erhöht sich die Lebensdauer des Motors bei gleichzeitig geringerem Motorölverbrauch.

### Auslandsfahrten

Das Fahrzeug wurde für ein bestimmtes Land hergestellt und erfüllt die in diesem Land geltenden Bauartzulassungen zum Zeitpunkt der Herstellung des Fahrzeugs.

Wenn Sie das Fahrzeug vorübergehend oder für einen kurzen Zeitraum im Ausland verwenden werden, beachten Sie bitte die entsprechenden Hinweise.

In manchen Ländern gelten Sicherheitsvorschriften und Sonderbestimmungen, die das Fahrzeug nicht erfüllt. SEAT empfiehlt, sich vor einer Auslandsfahrt bei unseren Vertragshändlern über die geltenden gesetzlichen Bestimmungen im Zielland zu informieren.

Wenn Sie das Fahrzeug im Ausland verkaufen oder dort über einen längeren Zeitraum hinweg verwenden wollen, beachten Sie bitte die geltenden gesetzlichen Bestimmungen im entsprechenden Land.

In einigen Fällen müssen daraufhin bestimmte Ausstattungen ein- oder ausgebaut sowie bestimmte Funktionen deaktiviert werden. Ebenso kann es Auswirkungen auf Service-Umfang und Service-Typ haben. Dies gilt besonders, wenn das Fahrzeug über einen längeren Zeitraum hinweg in einer anderen Klimazone verwendet werden soll.

Angesichts der weltweit vorhandenen unterschiedlichen Frequenzbereiche funktioniert das werksseitig verbaute Infotainment-System in einem anderen Land möglicherweise nicht.

Bei Benzinfahrzeugen ist zu beachten, dass über die gesamte Strecke bleifreies Benzin getankt werden kann. Informieren Sie sich über das Tankstellennetz mit bleifreiem Benzin.

Die SEAT-Vertriebszentren sowie die Importeure stehen Ihnen jederzeit mit Informationen zu technischen Vorbereitungen des Fahrzeugs, notwendigen Wartungsarbeiten und möglichen Instandsetzungsarbeiten zur Verfügung.

### HINWEIS

SEAT ist nicht verantwortlich für Schäden am Fahrzeug, die aufgrund von minderwertigem Kraftstoff, unzureichendem Service oder mangelnder Originalteileverfügbarkeit entstehen.

## Motor anlassen und abstellen

### Zündschloss



Abb. 84 Zündschloss



Positionen des Schlüssels:

- 1 Zündung aus. Der Fahrzeugschlüssel kann herausgezogen werden.
- 2 Zündung eingeschaltet.
- 3 Motor starten.

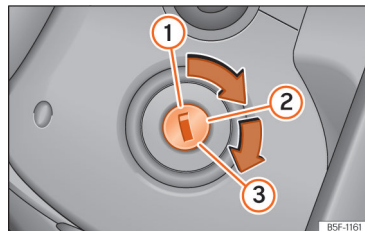
### Lenkrad sperren und lösen

- **Lenkrad sperren:** Ziehen Sie den Zündschlüssel ab und drehen Sie das Lenkrad, bis es gesperrt ist. Bei Fahrzeugen mit Automatikgetriebe kann der Fahrzeugschlüssel nur aus dem Zündschloss abgezogen werden, wenn sich der Wählhebel in Stellung **P** befindet. Gegebenenfalls Sperrtaste im Wählhebel drücken und wieder loslassen.
- **Lenkradsperre lösen:** Stecken Sie den Zündschlüssel ins Schloss und drehen Sie den Schlüssel gleichzeitig mit dem Lenkrad in Pfeilrichtung. Lässt sich das Lenkrad nicht drehen ist möglicherweise die Lenkradsperre eingerastet.

### Start-Stopp-System

Wenn Sie anhalten und das Start-Stopp-System den Motor abstellt, bleibt die Zündung eingeschaltet.

**Automatikgetriebe:** Vergewissern Sie sich vor dem Verlassen des Fahrzeugs, dass die Zündung ausgeschaltet ist und der Wählhebel in Stellung **P** steht.

### ⚠️ WARNUNG

- **Ziehen Sie in jedem Fall den Zündschlüssel ab, wenn Sie das Fahrzeug, auch nur kurzzeitig, verlassen. Dies gilt besonders dann, wenn sich im Fahrzeug Kinder oder hilfsbedürftige Personen befinden, da diese den Motor starten oder elektrische Ausstattungselemente bedienen könnten, was zu Unfällen führen könnte.**
- **Ziehen Sie den Zündschlüssel erst aus dem Zündschloss, wenn das Fahrzeug zum Stillstand gekommen ist! Die Lenkungssperre kann sofort einrasten – Unfallgefahr.**

### ⓘ HINWEIS

**Ziehen Sie in jedem Fall den Zündschlüssel ab, wenn Sie das Fahrzeug verlassen, da bei längerem Einstecken die Batterie entladen kann.**

### ℹ️ Information

- **Wenn sich der Zündschlüssel schwer in Stellung ② drehen lässt, bewegen Sie das Lenkrad etwas hin und her – die Lenkradsperre wird dadurch entlastet.**
- **Wenn die Fahrzeugbatterie ab- und wieder angeklemmt wurde, müssen Sie in der Zündschlüsselstellung ② etwa 5 Sekunden warten, bevor der Motor angelassen werden kann.**

- **Fahrzeuge mit Automatikgetriebe: Länderabhängig, nach dem Ausschalten der Zündung können Sie den Zündschlüssel nur abziehen, wenn sich der Wählhebel in der Stellung **P** (Parksperr) befindet. Danach ist der Wählhebel blockiert.**

### Zündung ein- und ausschalten

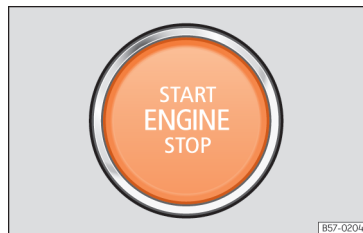

**Abb. 85** Im unteren Bereich der Mittelkonsole: Starterknopf.

Der Motor kann mit einem Starterknopf angelassen werden (Press & Drive). Dazu muss sich ein gültiger Schlüssel im Innenraum im Bereich der Vorder- oder Rücksitze oder in der Mittelkonsole befinden.

Bei Fahrzeugen mit dem Keyless Access-System kann der Motor auch angelassen werden, wenn sich der Schlüssel im Gepäckraum befindet.

**Beim Verlassen des Fahrzeugs** wird bei ausgeschalteter Zündung durch das Öffnen der Fahrertür die elektronische Lenksäulenverriegelung aktiviert.

### Zündung ein- und ausschalten

Wenn Sie nur die Zündung einschalten möchten (ohne den Motor anzulassen) drücken Sie kurz den Starterknopf einmal **ohne** das Brems- oder Kupplungspedal zu betätigen » S. 120.

Der Schriftzug des Starterknopfs **START ENGINE STOP** blinkt, sobald das System zum Ein- und Ausschalten bereit ist.

### Automatische Ausschaltung der Zündung

Entfernt sich der Fahrer vom Fahrzeug bei eingeschalteter Zündung und trägt dabei den Fahrzeugschlüssel mit sich, schaltet sich die Zündung automatisch aus. Die Zündung schaltet sich ab, indem die Entriegelungstaste an der Funkfernbedienung  gedrückt wird oder aber durch Drücken der Sensorfläche am Türgriff » S. 68

### Automatische Ausschaltung der Zündung bei Fahrzeugen mit Start-Stopp-System

Die Zündung des Fahrzeugs schaltet sich automatisch bei still stehendem Fahrzeug und aktivierter automatischer Ausschaltung des Motors aus, wenn:

- der Sicherheitsgurt des Fahrers nicht angelegt ist,
- der Fahrer kein Pedal betätigt,
- die Fahrertür geöffnet wird.

War das Abblendlicht  bei der automatischen Ausschaltung der Zündung eingeschaltet, bleibt das Standlicht für ca. 30 Minuten eingeschaltet (sofern die Batterie ausreichend geladen ist). Wenn der Fahrer das Fahrzeug verriegelt oder das Licht manuell ausschaltet, schaltet sich das Standlicht aus.

### Motorneustart-Funktion

Wenn nach dem Abstellen des Motors kein Fahrzeugschlüssel im Fahrzeuginnenraum erkannt wird, ist ein erneutes Anlassen des Motors nur innerhalb von etwa 5 Sekunden möglich. Eine entsprechende Meldung wird im Display des Kombi-Instruments angezeigt.

Nach Ablauf der Zeit kann der Motor ohne einen gültigen Funkschlüssel im Fahrzeuginnenraum nicht mehr gestartet werden.

### Funktion „My Beat“

Bei Fahrzeugen mit Komfortschlüssel existiert die Funktion „My Beat“. Diese Funktion bietet eine zusätzliche Anzeige der Anlasseranlage des Fahrzeugs.

Wenn das Fahrzeug entriegelt wird, blinkt der Starterknopf » **(Abb. 85)**, um auf ihn aufmerksam zu machen.

Beim Ein-/Ausschalten der Zündung blinkt die Beleuchtung des Starterknopfs

Bei ausgeschalteter Zündung erlischt der Starterknopf nach einigen Sekunden.

Bei laufendem Motor leuchtet Beleuchtung des Starterknopfs dauerhaft und zeigt so an, dass der Motor angelassen ist. Die Zeit, die zwischen dem Moment, in dem der Benutzer den Motor mit dem Starterknopf startet und dem Moment, in dem die Beleuchtung von blinkend auf dauerhaft wechselt, verstreicht, hängt von den Merkmalen der jeweiligen Motorisierung ab. Wird der Motor über den Starterknopf ausgeschaltet, blinkt der Knopf erneut.

Bei Fahrzeugen mit **Start-Stopp-System** bietet die Funktion „My Beat“ zusätzliche Information.

- Schaltet sich der Motor während der Stopp-Phase aus, leuchtet der Starterknopf weiterhin dauerhaft, da trotz ausgeschaltetem Motor das Start-Stopp-System aktiv ist.
- Wenn der Motor nicht über das Start-Stopp-System » S. 123 angelassen werden kann und ein manuelles Anlassen erforderlich ist um diese Situation anzuzeigen.

### **WARNUNG**

**Beim Einschalten der Zündung weder das Bremspedal noch das Kupplungspedal betätigen, da andernfalls der Motor sofort starten könnte.**

### **WARNUNG**

Eine unachtsame oder unbeaufsichtigte Benutzung der Fahrzeugschlüssel kann Unfälle und schwere Verletzungen verursachen.

- Bei jedem Verlassen des Fahrzeugs immer alle Fahrzeugschlüssel mitnehmen. Kinder oder unbefugte Personen können sonst das Fahrzeug verriegeln, den Motor starten oder die Zündung einschalten und damit elektrische Ausstattungen betätigen.

### **Information**

- Vor Verlassen des Fahrzeugs schalten Sie die Zündung stets aus und beachten Sie ggf. die Meldungen im Display des Kombi-Instruments.
- Wenn das Fahrzeug mit ausgeschaltetem Motor und eingeschalteter Zündung längere Zeit steht, kann sich die Batterie entladen, und unter Umständen kann der Motor nicht angelassen werden.
- Wenn Sie während der STOPP-Phase **START ENGINE STOP** drücken, schaltet sich die Zündung aus und die Taste blinkt.
- Wenn die Anzeige am Bildschirm des Kombi-Instruments eingeblendet wird: „**Start-Stopp-System ausgeschaltet: Motor manuell starten**“, **START ENGINE STOP** blinkt der Taster.

### **Motor anlassen**

#### **Vor Anlassen des Motors**

- *Fahrzeuge mit Schaltgetriebe:* Bringen Sie den Schalthebel in Leerlauf-Stellung, treten Sie das Kupplungspedal und halten Sie es in dieser Stellung, bis der Motor anspringt.
- *Fahrzeuge mit Automatikgetriebe:* Bringen Sie den Wählhebel in Stellung **P** oder **N**.

#### **Fahrzeuge mit Zündschloss**

- Drehen Sie den Zündschlüssel in Stellung **>>>** **(Abb. 84)** **②**.
- Drehen Sie den Zündschlüssel weiter in die Stellung **>>>** **(Abb. 84)** **③** ohne Gas zu geben.
- Wenn der Motor anspringt, Zündschlüssel loslassen. Beim Loslassen geht der Fahrzeugschlüssel in die Position **②** zurück.
- Wenn der Motor nicht anspringen sollte, Startvorgang abbrechen und nach etwa 1 Minute wiederholen.

#### **Fahrzeuge mit Starterknopf**

- Bremspedal treten und halten, bis der Motor angesprungen ist.
- Starterknopf drücken **>>>** **(Abb. 85)** ohne Gas zu geben. Zum Anlassen des Motors muss sich ein gültiger Fahrzeugschlüssel im Fahrzeug befinden. Nach dem Anlassen des Motors wechselt die Beleuchtung des Starterknopfs **START ENGINE STOP** in den Dauerzustand und zeigt so an, dass der Motor angelassen ist.

- Wenn der Motor anspringt, Starterknopf loslassen.
- Wenn der Motor nicht anspringen sollte, Startvorgang abbrechen und nach etwa 1 Minute wiederholen. Gegebenenfalls Notstartfunktion ausführen **>>>** **S. 123**.

### **WARNUNG**

Lassen Sie den Motor niemals in geschlossenen Räumen laufen, da die Gefahr einer Vergiftung besteht.

- Die Motorabgase enthalten unter anderem das geruchs- und farblose giftige Gas Kohlenmonoxid, das beim Einatmen zur Bewusstlosigkeit und zum Tod führen kann.

### **WARNUNG**

Verlassen Sie das Fahrzeug nicht bei laufendem Motor, insbesondere wenn ein Gang eingelegt ist. Das Fahrzeug könnte sich plötzlich in Bewegung setzen, oder es könnten ein Schaden, Brand oder schwere Verletzungen verursacht werden.

### **WARNUNG**

Verwenden Sie keine Startbeschleuniger, sie können explodieren oder verursachen ein plötzliches Hochdrehen des Motors – Verletzungsgefahr!

## HINWEIS

- Ein erneutes Anlassen bei laufendem Motor oder ein erneutes Anlassen unmittelbar nach dem Abschalten könnte den Anlasser oder den Motor beschädigen.
- Vermeiden Sie bei kaltem Motor hohe Motordrehzahlen, Vollgasbeschleunigungen und starke Motorbelastung – Gefahr eines Motorschadens!

## Umwelthinweis

Lassen Sie den Motor nicht im Stand warmlaufen. Fahren Sie sofort und möglichst schonend los. Dadurch hat der Motor schneller seine Betriebstemperatur erreicht und der Schadstoffausstoß ist geringer.

## Information

- Beim Anlassen des Motors werden größere elektrische Verbraucher vorübergehend abgeschaltet.
- Bei einem Start mit kaltem Motor kann das Motorgeräusch kurzzeitig lauter sein. Das ist normal und unbedenklich.

## Motor abstellen

- Fahrzeug unverzüglich zum Stillstand bringen »» ⚠.
- Bei Schaltgetriebe das Kupplungspedal ganz durchtreten oder auskuppeln. Bei Automatikgetriebe den Wählhebel in die Position **P** bringen.

- Ziehen Sie die Handbremse an.
- *Fahrzeuge mit Zündschloss*: Drehen Sie den Zündschlüssel in Stellung »» (Abb. 84) ①.
- *Fahrzeuge mit Starterknopf*: Starterknopf kurz drücken »» (Abb. 84).

## Notabschaltung

Wenn sich der Motor nicht durch kurzes Drücken des Starterknopfes abstellen lässt, muss eine Notabschaltung durchgeführt werden:

- Starterknopf zweimal innerhalb 3 Sekunden drücken oder einmal länger als 1 Sekunden drücken »» ⚠ auf Seite 120.

## WARNUNG

- Schalten Sie den Motor niemals aus, wenn sich das Fahrzeug bewegt. Dies könnte den Verlust über die Kontrolle des Fahrzeugs, Unfälle und schwere Verletzungen verursachen.
- Die Airbags und die Gurtstraffer funktionieren bei ausgeschalteter Zündung nicht.
  - Der Bremskraftverstärker arbeitet nicht bei ausgeschaltetem Motor. Daher muss bei ausgeschaltetem Motor das Bremspedal stärker betätigt werden, um das Fahrzeug zu bremsen.
  - Die Servolenkung leistet bei ausgeschaltetem Motor keine Unterstützung. Bei ausgeschaltetem Motor ist die Lenkung schwergängig.

- Bei ausgeschalteter Zündung könnte sich die Lenksäulenverriegelung einschalten, und das Fahrzeug könnte nicht gesteuert werden.
- Ziehen Sie niemals den Schlüssel aus dem Zündschloss, solange das Fahrzeug in Bewegung ist. Die Lenksperre könnte sonst plötzlich einrasten und Sie wären nicht mehr in der Lage, das Fahrzeug zu lenken: Unfallgefahr!

## WARNUNG

Nehmen Sie immer den Schlüssel mit, wenn Sie das Fahrzeug verlassen. Das gilt besonders, wenn Kinder im Fahrzeug zurückbleiben. Diese könnten sonst den Motor starten oder elektrische Ausstattungen (z. B. elektrische Fensterheber) betätigen – Unfallgefahr!

## HINWEIS

- Wenn Sie anhalten und das Start-Stopp-System den Motor abstellt, bleibt die Zündung eingeschaltet. Vergewissern Sie sich vor dem Verlassen des Fahrzeugs, dass die Zündung ausgeschaltet ist, da sich sonst die Batterie entleert!
- Wenn das Fahrzeug mit längerer hoher Motorbelastung gefahren wurde, kann der Motor nach dem Abstellen überhitzen. Um eine Motorbeschädigung zu vermeiden, den Motor etwa zwei Minuten in der Neutralstellung laufenlassen, bevor er abgestellt wird.

## Information

Nach dem Abstellen des Motors kann der Kühlerlüfter - auch bei ausgeschalteter Zündung - noch bis zu 10 Minuten weiterlaufen. Er kann sich aber auch nach einiger Zeit wieder einschalten, wenn die Kühlmitteltemperatur durch Stauwärme ansteigt oder wenn bei warmem Motor der Motorraum zusätzlich durch starke Sonneneinstrahlung aufgeheizt wird.

## Elektronische Wegfahrsperre

Die Wegfahrsperre hilft zu verhindern, dass der Motor mit einem unberechtigten Fahrzeugschlüssel gestartet und das Fahrzeug dadurch bewegt werden kann.

Der im Fahrzeugschlüssel vorhandene Chip deaktiviert automatisch die elektronische Wegfahrsperre, wenn sich ein gültiger Schlüssel im Fahrzeug befindet.

Die elektronische Wegfahrsperre wird automatisch aktiviert, wenn sich kein gültiger Schlüssel mehr im Fahrzeug befindet.

Deshalb kann der Motor nur mit einem passend codierten SEAT Original Fahrzeugschlüssel gestartet werden. Codierte Fahrzeugschlüssel sind bei einem SEAT Partner erhältlich.

<sup>1)</sup> Nur in Fahrzeugen mit Keyless Access.

## HINWEIS

Nur mit SEAT-Originalschlüsseln ist ein einwandfreier Betrieb Ihres Fahrzeugs gewährleistet.

## Notstartfunktion



Abb. 86 Rechts an der Lenksäule: Notstart.

Wenn kein gültiger Fahrzeugschlüssel im Fahrzeuginnenraum erkannt wurde, muss die Notstartfunktion durchgeführt werden. Im Display des Kombi-Instruments erscheint eine entsprechende Anzeige. Das kann bei einer schwachen Batterie im Fahrzeugschlüssel der Fall sein.

- Unmittelbar nach Drücken des Starterknopfes halten Sie den Schlüssel an die rechte Lenksäulenverkleidung »» (Abb. 86) so nah wie möglich am Logo Kessy.
- Die Zündung schaltet sich automatisch ein und ggf. springt der Motor an.

## Start-Stopp-System

### Beschreibung und Funktionsweise

Das Start-Stopp-System wird Ihnen helfen, Kraftstoff zu sparen und den CO<sub>2</sub>-Ausstoß zu verringern.

Im Start-Stopp-Betrieb wird der Motor automatisch abgestellt, wenn das Fahrzeug anhält bzw. zum Stillstand kommt. Die Zündung bleibt eingeschaltet. Bei Bedarf wird der Motor automatisch wieder gestartet.

In dieser Situation leuchtet der Starterknopf START ENGINE STOP dauerhaft.<sup>1)</sup>

Nach Einschalten der Zündung wird das Start-Stopp-System automatisch aktiviert.

### Kontrollleuchten

- Ⓐ Das Start-Stopp-System ist verfügbar, aber die automatische Abschaltung des Motors ist aktiviert.

 Das Start-Stopp-System ist nicht verfügbar oder wurde ausgeschaltet.

## Motor abstellen und starten

*Fahrzeuge mit Schaltgetriebe:*

- Schalten Sie beim Anhalten oder im Stillstand in den Leerlauf und lassen Sie das Kupplungspedal los. Der Motor wird abgestellt. Am Bildschirm erscheint die Kontrollleuchte . Der Motor kann vor dem vollständigen Anhalten abgestellt werden (ca. 7 km/h).
- Wenn Sie das Kupplungspedal durchtreten, startet der Motor erneut. Die Kontrollleuchte erlischt.

*Fahrzeuge mit automatischem Getriebe:*

- Bremsen Sie bis zum Stillstand und bleiben Sie mit dem Fuß auf dem Bremspedal. Der Motor wird abgestellt. Am Bildschirm erscheint die Kontrollleuchte . Der Motor kann vor dem vollständigen Anhalten abgestellt werden (je nach Getriebe des Fahrzeugs ca. 7 oder 2 km/h).
- Wenn Sie den Fuß vom Bremspedal nehmen, startet der Motor wieder. Die Kontrollleuchte erlischt.

## Grundvoraussetzungen für den Start-Stopp-Betrieb

- Die Fahrertür ist geschlossen.
- Der Fahrer muss angeschnallt sein.
- Die Motorraumklappe ist geschlossen.

- Der Motor hat seine Betriebstemperatur erreicht.
- Der Rückwärtsgang ist nicht eingelegt.
- Das Fahrzeug befindet sich nicht an einer großen Steigung.

## Der Motor lässt sich aus verschiedenen Gründen nicht abstellen

Vor dem Anhalten des Fahrzeugs überprüft das System, ob bestimmte Bedingungen erfüllt sind. Der Motor wird z. B. in den folgenden Situationen **nicht** abgestellt:

- Der Motor hat die Temperatur für den Start-Stopp-Betrieb noch nicht erreicht.
- Die per Klimaanlage gewählte Temperatur ist nicht erreicht.
- Die Innentemperatur ist sehr hoch/tief.
- Die Defrostfunktion  ist eingeschaltet.
- Die Einparkhilfe ist eingeschaltet.
- Der Ladezustand der Batterie ist zu niedrig.
- Das Lenkrad ist stark eingeschlagen oder es findet eine Lenkbewegung statt.
- Es besteht die Gefahr eines Beschlagens.
- Nach dem Einlegen des Rückwärtsgangs.
- Bei sehr starkem Gefälle.

Am Bildschirm des Kombi-Instruments erscheint ; zusätzlich im Fahrerinformationssystem,

START  STOP.

## Motor startet selbsttätig

Im gestoppten Zustand wird z. B. in den folgenden Situationen der reguläre System-Betrieb abgebrochen. Der Motor startet ohne Zutun des Fahrers automatisch wieder.

- Die Innentemperatur weicht von der in Klimaanlage gewählten Temperatur ab.
- Die Defrostfunktion ist eingeschaltet .
- Das Bremspedal wurde mehrere Male nacheinander getreten.
- Der Ladezustand der Batterie ist zu niedrig.
- Hoher Stromverbrauch.

## Weitere Informationen zum Automatikgetriebe

Der Motor wird in den Wählhebelstellungen **D**, **N** und **S** sowie im Tiptronic-Modus abgestellt. In der Wählhebelstellung **P** bleibt der Motor auch dann aus, wenn Sie den Fuß von der Bremse nehmen.

Der Motor startet erst wieder, wenn Sie das Gaspedal betätigen oder eine andere Fahrstufe einlegen und die Bremse lösen.

Wenn Sie im gestoppten Zustand die Wählhebelstellung **R** wählen, startet der Motor wieder.

Schalten Sie zügig von **D** nach **P**, um einen ungewollten Motorstart beim Schalten über **R** zu vermeiden.

## Zusatzinformationen zu Fahrzeugen mit Adaptive Cruise Control (ACC)

Bei Fahrzeugen mit ACC-Funktion springt der Motor unter bestimmten Betriebsbedingungen erneut an, wenn der Radarsensor erkennt, dass das vorausfahrende Fahrzeug wieder anfährt.

### ⚠️ WARNUNG

- Stellen Sie niemals den Motor ab, bevor das Fahrzeug komplett zum Stillstand gekommen ist. Die volle Funktionsfähigkeit der Bremsen und der Lenkung ist nicht gewährleistet. Sie müssen mehr Kraft zum Lenken oder Bremsen aufwenden. Es kann zu Unfällen und ernsthaften Verletzungen kommen.
- Um Verletzungen zu vermeiden, stellen Sie sicher, dass bei Arbeiten im Motorraum das Start-Stopp-System ausgeschaltet ist >>> S. 125.

### ⓘ HINWEIS

Schalten Sie bei Wasserdurchfahrten stets das Start-Stopp-System aus >>> S. 117.

### ⓘ Information

- Bei Fahrzeugen mit Automatikgetriebe können Sie selbst steuern, ob der Motor abgestellt wird oder nicht, indem Sie die Bremskraft verringern oder erhöhen. Wenn Sie die Bremse z. B. im Stop-and-Go-Verkehr oder beim Abbiegen nur leicht treten, wird bei

Fahrzeugstillstand keine Stopp-Phase eingeleitet. Sobald Sie die Bremse stärker treten, wird der Motor abgestellt.

- Halten Sie im Stopzustand das Bremspedal gedrückt, um das Fahrzeug gegen Wegrollen zu sichern.
- Wenn bei einem Schaltgetriebe der Motor „abgewürgt wird“, können Sie ihn wieder starten, indem Sie das Kupplungspedal sofort treten.
- Wenn Sie nach dem Einlegen des Rückwärtsgangs den Fahrstufenschalter auf D, N oder S stellen, muss mit mindestens 10 km/h (6 mph) vorwärts gefahren werden, damit das System den Motor erneut abstellen kann.

## Start-Stopp-System manuell einschalten/ausschalten

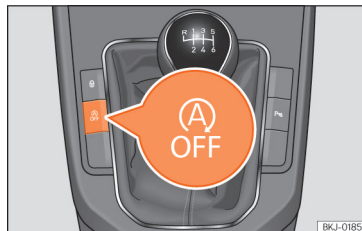

**Abb. 87** Mittelkonsole: Systemtaste Start-Stopp.

Wenn Sie das System nicht nutzen möchten, können Sie es manuell ausschalten:

- Um das Start-Stopp-System manuell aus-/einzuschalten, drücken Sie die Taste  >>> **[Abb. 87]**

Das Symbol in der Taste  leuchtet bei ausgeschaltetem System gelb.

### ⓘ Information

Das System wird jedes Mal eingeschaltet, wenn Sie den Motor bewusst abstellen.

## Problembesehung

Fahrerhinweise auf dem Bildschirm des Kombi-Instruments

**Start-Stopp-System ausgeschaltet. Starten Sie den Motor manuell**

- Dieser Hinweis wird eingeblendet, wenn der Motor **nicht** wieder durch das Start-Stopp-System gestartet werden kann.

Dafür gibt es 2 mögliche Gründe: die Fahrertür wurde geöffnet oder der Fahrer hat den Sicherheitsgurt abgelegt.

**Start-Stopp-System: Störung! Funktion nicht verfügbar**

- Es liegt eine Störung im Start-Stopp-System vor. Fahren Sie in eine Werkstatt und lassen Sie die Störung beheben.

## Schaltgetriebe

### Schalten

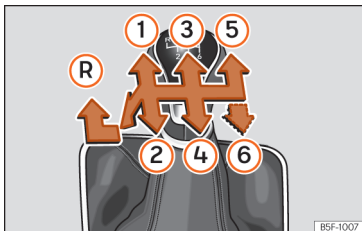

**Abb. 88** Schaltschema bei einem 5-Gang bzw. 6-Gang Schaltgetriebe

Auf dem Schalthebel sind die Positionen der einzelnen Fahrgänge dargestellt »» (Abb. 88).



- Kupplungspedal ganz durchtreten und halten.
- Schalthebel in gewünschte Position bringen.
- Kupplungspedal loslassen.

### Rückwärtsgang einlegen

Rückwärtsgang nur bei stehendem Fahrzeug einlegen.

- Kupplungspedal ganz durchtreten und halten.
- Schalthebel in die Neutralstellung bringen und nach unten drücken. Schalthebel ganz nach links und dann nach vorn in die Rückwärtsgangposition schieben »» (Abb. 88) .
- Kupplungspedal loslassen.

### Herunterschalten

Das Herunterschalten während der Fahrt sollte immer gangweise, also in den nächstniedrigeren Gang, und bei nicht zu hohen Motordrehzahlen erfolgen »» . Bei hohen Geschwindigkeiten oder Motordrehzahlen kann das Überspringen eines Ganges oder mehrerer Gänge beim Herunterschalten zu Kupplungs- und Getriebeschäden führen, auch wenn dabei nicht eingekuppelt wird »» .

### WARNUNG

Das Fahrzeug setzt sich bei laufendem Motor sofort in Bewegung, sobald ein Gang eingelegt ist und das Kupplungspedal losgelassen wird. Dies geschieht auch bei betätigter Parkbremse.

- Niemals den Rückwärtsgang einlegen, solange das Fahrzeug in Bewegung ist.

### WARNUNG

Ein unsachgemäßes Herunterschalten in zu niedrige Gänge kann den Verlust der Fahrzeugkontrolle zur Folge haben sowie Unfälle und schwere Verletzungen verursachen.

### HINWEIS

Wenn bei hohen Geschwindigkeiten oder hohen Motordrehzahlen der Schalthebel in einen zu niedrigen Gang eingelegt wird, können erhebliche Kupplungs- und Getriebeschäden die Folge sein. Das gilt auch dann, wenn das Kupplungspedal getreten bleibt und nicht eingekuppelt wird.

### HINWEIS

Folgendes beachten, um Beschädigungen und vorzeitigen Verschleiß zu vermeiden:

- Während der Fahrt die Hand nicht auf dem Schalthebel liegen lassen. Der Druck der Hand überträgt sich auf die Schaltgabeln im Getriebe.
- Stützen Sie den Fuß nicht auf dem Kupplungspedal ab; auch wenn der dadurch entstehende Druck unerheblich erscheint, kann dieser einen vorzeitigen Verschleiß der Kupplungsscheibe verursachen. Nutzen Sie die Fußstütze, solange kein Gangwechsel erforderlich ist.
- Darauf achten, dass das Fahrzeug vollständig steht, bevor der Rückwärtsgang eingelegt wird.



- Kupplungspedal beim Gangwechsel immer ganz durchtreten.
- Fahrzeug an Steigungen nicht bei laufendem Motor mit „schleifender“ Kupplung festhalten.

## Automatikgetriebe DSG

### Einleitung zum Thema

Ihr Fahrzeug ist mit einem elektronisch geregelten Schaltgetriebe ausgestattet. Die Kraftübertragung zwischen Motor und Getriebe erfolgt über zwei voneinander unabhängige Kupplungen. Sie ersetzen den Drehmomentwandler von herkömmlichen Automatikgetrieben und ermöglichen das Beschleunigen des Fahrzeugs ohne spürbare Zugkraftunterbrechung.

Mit Hilfe der **Tiptronic** können die Gänge auch *manuell* geschaltet werden >>> **Kapitel „Mit Tiptronic schalten“** auf Seite 129 beachten..

### Positionen des Fahrstufenschalters

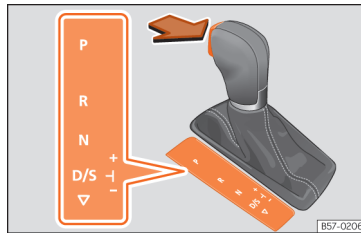

**Abb. 89** Wählhebelsperre.

Die eingelegte Wählhebelstellung wird durch Hervorhebung des entsprechenden Zeichens angezeigt. Ebenso wird am Bildschirm in den Wählhebelstellungen im manuellen Betrieb **M**, **D** und **S** der aktuell eingelegte Gang angezeigt.

#### P – Parksperr

In dieser Hebelstellung sind die Antriebsräder mechanisch gesperrt. Der Hebel darf nur dann auf **P** gesetzt werden, wenn das Fahrzeug angehalten ist >>> **△**.

Zum Einlegen des Hebels in **P** bzw. zum Herausnehmen aus **P** muss die Sperrtaste gedrückt und gleichzeitig das Bremspedal getreten werden.

#### R – Rückwärtsgang

Der Rückwärtsgang darf nur bei stehendem Fahrzeug und Leerlaufdrehzahl des Motors eingelegt werden >>> **△**.

Zum Einlegen der Hebelstellung **R** müssen Sie die Sperrtaste drücken und gleichzeitig das Bremspedal treten. In der Hebelstellung **R** leuchtet bei eingeschalteter Zündung der Rückfahrcheinwerfer.

#### N – Leerlauf

In dieser Stellung ist das Getriebe im Leerlauf. Zum Schalten von **N** auf **D/S** muss bei einer Geschwindigkeit unter 3 km/h (2 mph) bzw. bei stehendem Fahrzeug das Bremspedal betätigt werden >>> **△**.

#### D/S – Dauerstellung für Vorwärtsfahrt

In der Hebelstellung **D/S** kann das Getriebe entweder im Normalmodus (**D**) oder im Sportmodus (**S**) betrieben werden. Um den Sportmodus **S** auszuwählen, drücken Sie den Hebel nach hinten. Durch erneutes Drücken wird wieder der Normalmodus **D** ausgewählt. Der Bildschirm des Kombi-Instruments zeigt den gewählten Fahrmodus an.

Im **Normalmodus (D)** wählt das Getriebe das optimale Übersetzungsverhältnis. Es ist abhängig von Motorbelastung, Fahrgeschwindigkeit und dynamischem Regelprogramm (DRP).

Der **Sportmodus (S)** sollte für sportliches Fahren gewählt werden. Die Motorleistung wird voll ausgenutzt. Beim Beschleunigen machen sich Schaltvorgänge bemerkbar.

Unter bestimmten Gegebenheiten (z. B. bei Fahren im Gebirge) kann es ratsam sein, in den Tiptronic-Betrieb zu schalten »» S. 129, um den Gang an die Straßenverhältnisse anzupassen.

### Wählhebelsperre

Die Hebelsperre verhindert in der Position **P** oder **N**, dass versehentlich eine Fahrstufe eingelegt werden kann und sich dadurch das Fahrzeug unbeabsichtigt in Bewegung setzt.

Zum Lösen der Hebelsperre bei eingeschalteter Zündung das Bremspedal treten und halten. Gleichzeitig die Sperrtaste im Wählhebel in Pfeilrichtung drücken »» **Abb. 89**.

Zur Erinnerung für den Fahrer erscheint bei Stellung **P** oder **N** des Wählhebels folgende Meldung am Bildschirm:

### Beim Einlegen einer Fahrstufe im Stand Fußbremse betätigen.

Beim zügigen Schalten über die Position **N** (z. B. von **R** nach **D**) wird der Wählhebel nicht gesperrt. Dadurch wird z. B. ein „Herausschaukeln“ bei festgefahrenem Fahrzeug ermöglicht. Befindet sich der Hebel bei nicht getretenem Bremspedal länger als etwa eine Sekunde und bei

einer Geschwindigkeit langsamer als etwa 5 km/h (3 mph) in der Stellung **N** rastet die Wählhebelsperre ein.

### Zündschlüssel-Abzugssperre

Der Zündschlüssel lässt sich nach dem Ausschalten der Zündung nur abziehen, wenn sich der Wählhebel in der Stellung **P** befindet. Solange der Zündschlüssel abgezogen ist, ist der Wählhebel in Stellung **P** gesperrt.

### WARNUNG

- Bei stehendem Fahrzeug darf auf gar keinen Fall Gas gegeben werden. Das Fahrzeug setzt sich sofort in Bewegung auch, wenn die Parkbremse geschlossen ist - Unfallgefahr!
- Schalten Sie niemals während der Fahrt den Hebel in die Stellung **R** oder **P**. Andernfalls besteht Unfall- oder Pannengefahr!
- Bei laufendem Motor ist es in allen Wählhebelstellungen (außer **P**) erforderlich, das Bremspedal getreten zu halten, weil auch bei Leerlaufdrehzahl die Kraftübertragung nicht ganz unterbrochen wird.
- Geben Sie kein Gas, wenn Sie bei stehendem Fahrzeug und laufendem Motor die Wählhebelstellung verändern. Andernfalls besteht Unfallgefahr!
- Verlassen Sie als Fahrer niemals Ihr Fahrzeug mit laufendem Motor und eingelegter Fahrstufe. Schalten Sie die elektronische Parkbremse ein und legen Sie die Parksperre (**P**) ein.

### Information

- Falls Sie während der Fahrt versehentlich auf **N** geschaltet haben, sollten Sie das Gas wegnehmen und die Leerlaufdrehzahl des Motors abwarten, bevor Sie wieder in die Fahrstufe **D** bzw. **S** schalten.
- Bei einer Unterbrechung der Stromversorgung lässt sich der Wählhebel in Stellung **P** nicht mehr bewegen. In diesem Fall kann der Wählhebel notentriegelt werden »» S. 131.

### Information

- Falls die Wählhebelsperre nicht einrastet, liegt eine Störung vor. Um ein unbeabsichtigtes Anfahren zu verhindern, ist der Antrieb unterbrochen. Um die Wählhebelsperre wieder einrasten zu lassen, gehen Sie wie folgt vor:
  - Bei 6-Gang-Schaltung: betätigen Sie das Bremspedal und geben Sie es erneut frei.
  - Bei 7-Gang-Schaltung: betätigen Sie das Bremspedal. Stellen Sie den Wählhebel in die Position **P** oder **N** und legen Sie anschließend eine Fahrstufe ein.
- Bewegt sich das Fahrzeug trotz eingelegter Fahrstufe weder vorwärts noch rückwärts, gehen Sie wie folgt vor:
  - Wenn sich das Fahrzeug nicht in die gewünschte Richtung bewegt, kann die Fahrstufe systemseitig nicht korrekt eingelegt sein. Das Bremspedal treten und die Fahrstufe erneut einlegen.

- Wenn sich das Fahrzeug immer noch nicht in die gewünschte Richtung bewegt, liegt eine Systemstörung vor. Fachmännische Hilfe in Anspruch nehmen und System prüfen lassen.

## Mit Tiptronic schalten

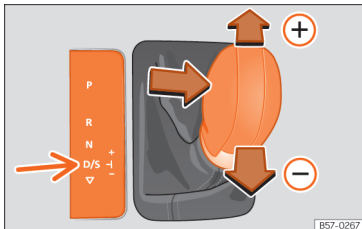

**Abb. 90** Hebel in Tiptronic-Stellung.

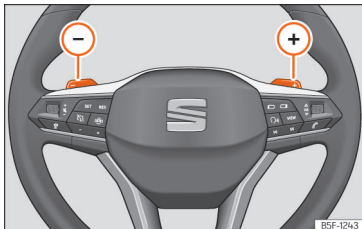

**Abb. 91** Lenkrad: die Hebel für Automatikgetriebe.

Die Tiptronic ermöglicht es dem Fahrer, die Gänge auch von Hand zu schalten.

Beim Wechseln in das Tiptronic-Programm wird der aktuell gefahrene Gang beibehalten. Das gilt solange, bis das System nicht automatisch ein Gangwechsel aufgrund der aktuellen Fahr-situation durchführt.

### Tiptronic mit dem Wählhebel bedienen

Sie können sowohl im Stand als auch während der Fahrt in den Tiptronic-Betrieb schalten.

- Aus der Stellung **D/S** bewegen Sie den Hebel nach rechts. Am Bildschirm des Kombi-Instruments wird angezeigt, dass sich der Hebel im manuellen Modus oder Tiptronic befindet (z. B. **M4**).
- Drücken Sie den Hebel nach vorn (+) oder zurück (-), um hoch- oder herunterzuschalten >>> **[Abb. 90]**.
- Zum Verlassen der Tiptronic, bewegen Sie den Hebel nach links.

### Tiptronic mit den Schaltwippen am Lenkrad bedienen

Die Schaltwippen können mit dem Wählhebel in der Stellung **D/S** bzw. **M** (Tiptronic) bedient werden.

- Tippen Sie die Schaltwippe (+), um einen Gang hochzuschalten >>> **[Abb. 91]**.
- Sie die Schaltwippe (-), um einen Gang herunterzuschalten.

- Zum Verlassen der Tiptronic rechte Schaltwippe etwa eine Sekunde lang zum Lenkrad ziehen oder den Hebel nach links bewegen.

Wenn die Schaltwippen einige Zeit nicht betätigt werden und sich der Hebel nicht in der Tiptronic-Gasse befindet, wird automatisch der Tiptronic-Modus verlassen.

### ! HINWEIS

- Wird beim Beschleunigen kein höherer Gang eingelegt, wird kurz vor Erreichen der zulässigen Höchst Drehzahl automatisch umgeschaltet.
- Wenn Sie einen niedrigeren Gang einlegen, wechselt das System erst, wenn festgestellt wird, dass der Motor die maximale Drehzahl nicht erreicht.

## Fahren mit Automatikgetriebe

Die Vorwärtsgänge werden automatisch hoch- und heruntergeschaltet.

Der Motor kann nur anspringen, wenn sich der Hebel in Stellung **P** oder **N** befindet. Bei niedrigen Temperaturen (unter -10°C) kann der Motor nur anspringen, wenn sich der Hebel in Stellung **P** befindet.

## Fahren im Gefälle

Unter bestimmten Gegebenheiten kann es vorteilhaft sein, den Tiptronic-Modus zu verwenden, um das Übersetzungsverhältnis von Hand den Fahrbedingungen anzupassen >>> ⚠.

## Stoppen/Parken

Beim Parken auf ebenem Untergrund genügt es, die Hebelstellung **P** einzulegen. Bei abschüssiger Fahrbahn sollten Sie jedoch zuerst die Parkbremse schließen und dann erst die Hebelstellung **P** einlegen. So lässt sich der Hebel beim Anlassen leichter aus der Stellung **P** nehmen.

Wenn Sie die Fahrtür öffnen und der Hebel befindet sich nicht in Stellung **P**, könnte sich das Fahrzeug in Bewegung setzen. Die folgende Meldung erscheint am Bildschirm des Kombi-Instruments: **Getriebe: Wählhebel in Fahrposition!**. Zusätzlich ertönt ein Summer.

## Anhalten am Gefälle

Bremsen Sie das Fahrzeug immer mit dem Bremspedal, um es am Wegrollen zu hindern; betätigen Sie ggf. die Handbremse >>> ⚠.

Beschleunigen Sie **nicht** bei eingeleger Fahrstufe um das Fahrzeug am Zurückrollen zu hindern >>> ⚠.

## An einer Steigung anfahren

- Ziehen Sie die Handbremse an.
- Geben Sie bei eingeleger Fahrstufe dosiert Gas und lösen Sie die Handbremse.

### ⚠ WARNUNG

Beachten Sie die Sicherheitshinweise >>> ⚠ in *Positionen des Fahrstufenschalters* auf Seite 128.

- Lassen Sie die Bremse nicht schleifen oder treten Sie das Bremspedal nicht zu oft oder zu lange. Die Bremsen überhitzen. Dies verringert die Bremsleistung, verlängert den Bremsweg und führt unter Umständen zum Ausfall der Bremsanlage.
- Wenn Sie an Steigungen anhalten müssen, halten Sie das Fahrzeug mit der Fußbremse bzw. der Parkbremse fest.

### ⓘ HINWEIS

- Beim Halten an Steigungen versuchen Sie nicht, das Fahrzeug mit eingeleger Fahrstufe und durch Gas geben am Zurückrollen zu hindern. Dadurch kann das automatische Getriebe überhitzen und beschädigt werden.
- Wenn Sie das Fahrzeug mit abgestelltem Motor und Hebelstellung in Position **N** rollen lassen, wird es beschädigt, da es nicht geschmiert wird.
- Durch bestimmte Fahr- und Verkehrsbedingungen kann das Getriebe überhitzen und beschädigt werden! Wenn die Kontroll-

leuchte  leuchtet, halten Sie das Fahrzeug bei nächster Gelegenheit an und lassen Sie das Getriebe abkühlen >>> S. 131.

- Wenn das Getriebe im Notprogramm läuft, fahren Sie unverzüglich zu einem Fachbetrieb und lassen Sie die Störung beheben.

## Kick-down

Die Kick-down-Einrichtung ermöglicht eine maximale Beschleunigung in der Getriebebestellung **D**, **S** oder im Tiptronic-Modus.

Wenn das Gaspedal ganz durchgetreten wird, schaltet die Getriebeautomatik abhängig von der Geschwindigkeit und Motordrehzahl in einen niedrigeren Gang zurück. Dadurch wird die volle Beschleunigung des Fahrzeugs genutzt >>> ⚠.

Das Hochschalten in den nächsthöheren Gang erfolgt erst, sobald die maximal vorgegebene Motordrehzahl jeweils erreicht wird.

### ⚠ WARNUNG

Bitte beachten Sie, dass bei glatter, rutschiger Fahrbahn die Antriebsräder beim Kick-down durchdrehen können - Schleudergefahr!

## Freilaufmodus

Mit dem Freilaufmodus können Sie gewisse Streckenabschnitte zurücklegen, ohne Gas zu geben, wodurch Kraftstoff eingespart werden kann. Nutzen Sie den Freilaufmodus, um das Fahrzeug frühzeitig ausrollen zu lassen.

### Aktivierung des Freilaufmodus

Bedingung: Hebelstellung **D**, Steigungen mit weniger als 12% und Geschwindigkeiten zwischen 20 und 130 km/h (12 y 80 mph).

- Fuß sanft vom Gas nehmen.

Die Anzeige erscheint im Kombi-Instrument , der eingelegte Gang wird ausgeblendet und im aktuellen Verbrauch wird der Text **Freilauf** eingeblendet.

Das Getriebe kuppelt automatisch aus und das Fahrzeug kann ohne Motorbremse frei rollen. Während das Fahrzeug rollt, läuft der Motor in Leerlaufdrehzahl.

### Freilaufmodus unterbrechen

- Treten Sie das Brems- oder Gaspedal.

Um den Freilaufmodus des Motors wieder zu nutzen, nehmen Sie den Fuß einfach wieder vom Gaspedal.

Die kombinierte Anwendung von **Freilaufmodus** (= längeres Rollen mit geringem Energieaufwand) und **Schubabschaltung** (= kürzeres

Rollen ohne Kraftstoffbedarf) kann helfen, den Kraftstoffverbrauch und die Emissionsbilanz zu verbessern.

Bei Fahrzeugen mit **SEAT Drive Profile**

» S. 135 kann der Freilaufmodus in den Modi **Normal**, **Eco** und **Individual** aktiviert werden. Im **Eco**-Modus erfolgt die Aktivierung, wenn die Betriebsbedingungen erfüllt sind, unabhängig davon wie sanft der Fuß vom Gaspedal genommen wird.

### ⚠️ WARNUNG

- Wenn Sie den Freilaufmodus eingeschaltet haben und auf Hindernisse zufahren, beachten Sie, dass das Fahrzeug nicht wie gewohnt verzögert: Unfallgefahr!
- Bei Verwendung des Freilaufmodus im Gefälle kann das Fahrzeug die Geschwindigkeit erhöhen: Unfallgefahr!
- Falls Ihr Fahrzeug mehrere Nutzer hat, machen Sie sie auf den Freilaufmodus aufmerksam.

### ⓘ HINWEIS

Der Fahrerhinweis Freilauf erscheint nur in der Anzeige des Momentanverbrauchs. Im Freilaufmodus wird der Gang nicht mehr angezeigt (zum Beispiel: erscheint D oder E anstatt D7 oder E7).

### ⓘ HINWEIS

Bei Gefällen von über 15 % wird der Freilaufmodus automatisch deaktiviert.

### ⓘ Information

Bei 1,6 l TDI-Motoren funktioniert der Freilaufmodus nur im Fahrprofil Eco.

## Problembehebung

### Motor startet nicht

Kontrollleuchte leuchtet grün.

Das Bremspedal ist z. B. beim Einlegen einer Fahrstufe aus der Wählhebelposition nicht getreten.

- Zum Einlegen einer Fahrstufe Bremspedal treten.

### Wählhebelsperre

Kontrollleuchte blinkt grün.

Die Sperrtaste im Wählhebel ist nicht eingerastet. Das Fahrzeug kann nicht weiterfahren. Wählhebelsperre einrasten.

Hinweise am Bildschirm des Kombi-Instruments:

## Kupplung

**!** **Kupplung überhitzt! Bitte nicht weiterfahren!**

- Das Getriebe ist zu heiß geworden und kann beschädigt werden. Halten Sie an und warten Sie bei laufendem Motor im Leerlauf und Hebel in Stellung **P**, bis sich das Getriebe abgekühlt hat. Wenn die Kontrollleuchte und der Fahrerhinweis erloschen sind, fahren Sie zu einem Fachbetrieb und lassen Sie die Störung beheben. Wenn diese nicht erlöschen, fahren Sie nicht weiter. Fachmännische Hilfe in Anspruch nehmen.

## Getriebestörungen

**!** **Getriebe: Störung! Anhalten und Wählhebel auf P stellen**

- Es liegt eine Störung im Getriebe vor. Stellen Sie das Fahrzeug sicher ab und fahren Sie nicht weiter. Fachmännische Hilfe in Anspruch nehmen.

**!** **Getriebe: System gestört! Weiterfahrt möglich**

- Wenden Sie sich unverzüglich an eine Fachwerkstatt, um den Schaden beheben zu lassen.

**!** **Getriebe: System gestört! Weiterfahrt eingeschränkt möglich. Rückwärtsgang nicht funktionsfähig**

- Fachbetrieb aufsuchen, um die Störung beheben zu lassen.

**!** **Getriebe: System gestört! Weiterfahrt im Modus D bis zum Abstellen des Motors möglich**

- Parken Sie das Fahrzeug an einem sicheren Ort. Fachmännische Hilfe in Anspruch nehmen.

**!** **Getriebe: überhitzt. Fahrweise anpassen**

- Fahren Sie moderat weiter. Wenn die Kontrollleuchte erloschen ist, können Sie die Fahrt normal fortsetzen.

**!** **Getriebe: Bitte Bremse betätigen und Fahrstufe erneut einlegen**

- Wenn die Warnung aufgrund der Temperatur des Getriebes aufgetreten ist, erscheint der Fahrerhinweis, wenn das Getriebe wieder abgekühlt ist.

## Notprogramm

Wenn am Bildschirm des Kombi-Instruments alle Anzeigen der Schalterstellungen mit einem hellen Hintergrund unterlegt sind, liegt eine Störung im System vor und das Automatikgetriebe läuft in einem Notprogramm. Noch kann das Fahrzeug gefahren werden, jedoch mit reduzierter Geschwindigkeit und nicht in allen Gängen. Es kann sogar sein, dass **Sie nicht mehr im Rückwärtsgang fahren können**.

## Notriegeln der Wählhebelsperre

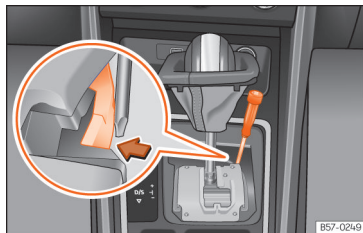

**Abb. 92** Wählhebel: Notriegeln aus der Parkstellung

Bei einem Stromausfall beim Anlassen (z. B. entladene Batterie) bleibt der Hebel in Stellung **P** verriegelt. Um diesen in Stellung **N** zu bringen und so das Fahrzeug zu bewegen, ist eine Notriegelungsvorrichtung vorgesehen, die sich rechts unter der Mittelkonsole befindet. Die Entriegelung erfordert fachmännisches Geschick.

*Wählhebelabdeckung abnehmen:*

- Elektronische Parkbremse einschalten »» » **!**
- Ziehen Sie die Wählhebelmanschette an den Ecken vorsichtig nach oben und stülpen Sie sie über den Schattnauf.

*Wählhebel notentriegeln:*

- Drücken Sie seitlich mit Hilfe der flachen Seite des Schraubendrehers auf die gelbe Taste und halten Sie sie gedrückt »» » **(Abb. 92)**.

- Drücken Sie die Sperrtaste am Hebel und bringen Sie den Hebel in Position **N**.
- Clipsen Sie die Manschette nach der Notentriegelung wieder in die Schaltkulisseein.

### **WARNUNG**

Den Hebel nicht aus Position **P** nehmen, wenn die Handbremse nicht fest angezogen ist. Wenn Sie immer noch glauben, dass sich das Fahrzeug bewegen könnte, nehmen Sie das Bremspedal zu Hilfe. Gefahr! Das Fahrzeug könnte sich plötzlich in Bewegung setzen und einen Unfall oder schwere Verletzungen verursachen.

## Befahren von Gefällen

### **Berganfahrassistent**

✓ Gilt für Fahrzeuge mit ESC

Der Anfahrassistent für Steigungen hilft sowohl im Vorwärtsgang als auch im Rückwärtsgang dem Fahrer beim Anfahren am Berg und hält das Fahrzeug an seiner Position.

Das System hält den Bremsdruck ungefähr zwei Sekunden aufrecht, nachdem der Fuß vom Pedal genommen wird, sodass verhindert wird, dass das Fahrzeug nach hinten rollt. Während dieser zwei Sekunden hat der Fahrer genügend Zeit, um das Kupplungspedal freizugeben und zu beschleunigen, ohne dass das Fahrzeug

nach hinten rollt und die Handbremse zum Einsatz kommt, wodurch das Anfahren leichter, bequemer und sicherer wird.

Voraussetzungen für das Funktionieren des Anfahrassistenten sind:

- sich auf einer Steigung zu befinden,
- Fahrertür ist geschlossen,
- Fahrzeug vollständig angehalten,
- Motor eingeschaltet und Bremse getreten,
- im Fall eines Schaltgetriebes muss der Gang eingelegt oder das Getriebe in Neutralstellung sein und im Fall von Automatikgetrieben muss sich der Wählhebel in den Stellungen **D/S** oder **R** befinden.

### **WARNUNG**

- Wenn das Fahrzeug nicht sofort nach Lösen des Bremspedals angefahren wird, kann es unter Umständen nach hinten rollen. **Betätigen Sie in diesem Fall sofort das Bremspedal oder ziehen Sie die Handbremse.**
- Wenn der Motor ausgeht, **betätigen Sie sofort das Bremspedal oder ziehen Sie die Handbremse.**
- Wenn Sie in dichtem Verkehr an einer Steigung fahren, und Sie verhindern möchten, dass das Fahrzeug beim Anfahren nach hinten rollt, **betätigen Sie das Bremspedal ein paar Sekunden lang, bevor Sie anfahren.**

### **Information**

Ihr SEAT-Händler oder Ihr Fachbetrieb informiert Sie gerne darüber, ob Ihr Fahrzeug mit diesem System ausgestattet ist.

### **Bergabunterstützung**

Abhängig vom bestehenden Gefälle und in der Schalterstellung **D/S** wird beim Treten der Fußbremse die Bergabunterstützung aktiviert. Das Getriebe schaltet in einen geeigneten Gang herunter.

Im Rahmen logischer Grenzen versucht die Bergabunterstützung, die zum Zeitpunkt des Bremsens gewählte Geschwindigkeit zu halten. Es kann erforderlich sein, die Geschwindigkeit mit der Fußbremse zu korrigieren.

Die Bergabunterstützung kann maximal in den 3. Gang herunterschalten. Es kann bei sehr steilen Gefällen erforderlich sein, in den Tiptronic-Modus zu wechseln und so manuell in den 2. oder 1. Gang herunter zu schalten, um die Bremswirkung des Motors zu nutzen und auf diese Weise eine Belastung des Bremssystems zu verhindern.

Sobald das Gefälle nachlässt oder das Gaspedal getreten wird, schaltet sich die Bergabunterstützung wieder ab.

Bei Fahrzeugen mit Geschwindigkeitsregelanlage » S. 145 wird mit dem Setzen der Geschwindigkeit auch die Bergabunterstützung aktiviert.

## **WARNUNG**

Die Bergabunterstützung kann die physikalisch vorgegebenen Grenzen nicht überwinden. Daher kann die Geschwindigkeit nicht in allen Situationen konstant gehalten werden. Bleiben Sie zu jeder Zeit bremsbereit!

## Lenkung

### Informationen zur Lenkung

Um den Diebstahl des Fahrzeugs zu erschweren, sollte die Lenkung vor jedem Verlassen des Fahrzeugs gesperrt werden.

### Lenkung

Bei Fahrzeugen mit elektromechanischer Lenkung wird die Servolenkung in Abhängigkeit von der Fahrgeschwindigkeit, vom Lenkmoment und vom Lenkeinschlag der Räder automatisch angepasst. Die elektromechanische Lenkung funktioniert nur bei laufendem Motor.

Bei verminderter oder ausgefallener Lenkunterstützung muss zum Lenken erheblich mehr Kraft als gewöhnlich angewendet werden.

### Progressivlenkung

Je nach Fahrzeugausstattung kann eine Progressivlenkung verbaut sein.

Im *Stadtverkehr* ist beim Parken, Rangieren sowie beim scharfen Abbiegen weniger Lenkbewegung erforderlich.

Auf *Landstraßen oder Schnellstraßen* sorgt die progressive Lenkung z. B. in Kurven für ein sportlicheres, direkteres und spürbar dynamischeres Fahrgefühl

### Gegenlenkunterstützung

Diese Unterstützung gibt dem Fahrer eine Lenkunterstützung in kritischen Fahrsituationen. Sie gibt den Hinweis, in welche Richtung gelenkt werden sollte (Gegenlenken), indem eine leichte Lenkradbewegung erzeugt wird, um das Fahrzeug zu stabilisieren >>> .

## **WARNUNG**

**Die Gegenlenkunterstützung ist eine Lenkunterstützung in kritischen Fahrsituationen. Der Fahrer ist derjenige, der das Fahrzeug in jedem Fall lenken muss.**

### Problembehebung

#### **Störung an der Lenkung**

Die Warnleuchte leuchtet rot.

Es liegt eine Störung an der elektromechanischen Lenkung vor.

-  **Nicht weiterfahren!** Fachmännische Hilfe in Anspruch nehmen.
- Das Fahrzeug niemals auf den eigenen Rädern abschleppen.

#### **Störung an der Lenkung**

Die Kontrollleuchte leuchtet oder blinkt gelb.

Die Lenkung ist schwergängiger oder reagiert sensibler als üblich.

Die Kontrollleuchte **leuchtet auf und bleibt erleuchtet:**

- Starten Sie den Motor erneut und fahren Sie langsam eine kurze Strecke. Wenn die Kontrollleuchte weiterhin leuchtet, einen Fachbetrieb aufsuchen.

- **ODER:** 12-Volt-Fahrzeugaussparung war abgeklemmt und wurde wieder angeklemmt. Fahren Sie langsam eine kurze Strecke.

Die Kontrollleuchte **blinkt:**

- Drehen Sie das Lenkrad etwas hin und her.
- Zündung aus- und wieder einschalten.
- Beachten Sie die Meldungen im Kombi-Instrument.
- Wenn die Kontrollleuchte nach dem Einschalten der Zündung weiter blinkt, die Fahrt nicht fortsetzen. Fachmännische Hilfe in Anspruch nehmen.



## Fahrprofile (SEAT Drive Profile)

### Einleitung zum Thema

Mithilfe der Fahrprofile kann der Fahrer verschiedene Merkmale der Fahrzeugsysteme an die aktuelle Fahrtsituation, den gewünschten Fahrkomfort und einen energiesparenden Fahrstil anpassen. Einige der Systeme, die angepasst werden können, sind die Federung, die Lenkung, der Motor und die Klimaanlage.

Je nach Fahrzeugausstattung können verschiedene Fahrprofile gewählt werden. Der Einfluss der Fahrzeugsysteme in den verschiedenen Fahrprofilen hängt von der Fahrzeugausstattung ab.

### Motor

Abhängig vom gewählten Profil reagiert der Motor schneller oder sanfter auf die Betätigung des Gaspedals. Bei Wahl des Fahrprofils **Eco** schaltet sich die Start-Stopp-Funktion ein.

Bei Fahrzeugen mit Automatikgetriebe verändern sich die Schaltpunkte, um sie in niedrigeren oder höheren Drehzahlbereichen anzusetzen. Das Fahrprofil **Eco** aktiviert die Funktion zur Nutzung des Freilaufmodus, um Kraftstoff zu sparen. Die anderen Fahrprofile aktivieren die Funktion zur Nutzung des Freilaufmodus, wenn sich der Wählhebel nicht in Stellung **S** befindet und abhängig davon, wie das Gaspedal losge-

lassen wird »» S. 131. Bei erneutem Starten des Fahrzeugs wird die Funktion standardmäßig aktiviert, um den Verbrauch zu reduzieren.

Bei Schaltgetrieben ändern sich im Fahrprofil **Eco** die Anzeigen für Schaltempfehlungen, um eine effizientere Fahrweise zu fördern.

### Federung „Dual Ride“

Die Federung „Dual Ride“ stellt eine komfortable Federung in den Profilen **Eco** und **Normal** und eine sportliche Federung im Profil **Sport** ein. Im Fahrmodus **Individual** lässt sich je nach den persönlichen Wünschen eine Federung zwischen **Normal** und **Sport** einstellen.

Bei einer Störung der Federung „Dual Ride“ erscheint am Bildschirm des Kombi-Instruments die Mitteilung: **Störung: Dämpfungsregelung**.

### Lenkung

Die Servolenkung wird im Fahrprofil **Sport** härter, um eine sportliche Fahrweise zu ermöglichen.

### Klimatisierung

Bei Fahrzeugen mit Climatronic arbeitet diese im Fahrprofil **Eco** mit besonders moderatem Verbrauch.

### Automatische Distanzregelung (ACC)

Je nach Fahrprofil variiert der Beschleunigungs- und Bremsmodus der ACC »» S. 149.

## Fahrprofil auswählen

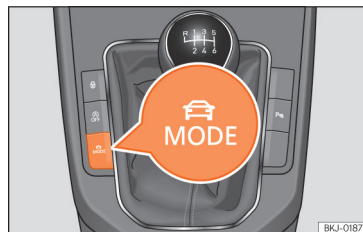

**Abb. 93** Neben dem Schalthebel: Taste MODE.

Das Fahrprofil kann bei eingeschalteter Zündung und stehendem Fahrzeug oder im Fahrbetrieb gewählt werden »» .

Das gewünschte Fahrprofil kann durch wiederholtes Drücken der Auswahltaste »» **[Abb. 93]** ausgewählt werden.

### Kick-down

Der Kick-down ermöglicht eine maximale Beschleunigung »» S. 129.

Wenn Sie im SEAT Drive Profile das Fahrprofil **Eco** eingestellt haben und das Gaspedal über den Druckpunkt hinaus ganz durchtreten, wird die Motorleistung automatisch so geregelt, dass das Fahrzeug maximal beschleunigt.

## **WARNUNG**

Das Einstellen des Fahrprofils während der Fahrt kann vom Verkehrsgeschehen ablenken und Unfälle verursachen.

- Fahren Sie immer aufmerksam und verantwortungsvoll im Verkehr.

## Merkmale der Fahrprofile

Ein Symbol im Bildschirm des Infotainment-Systems zeigt das aktive Fahrprofil an.

Der Taster  leuchtet auf, wenn ein anderes Fahrprofil als **Normal** gewählt ist.

Fahrprofil	Merkmale
<b>ECO</b>	Sorgt für einen geringen Kraftstoffverbrauch und fördert auf diese Weise eine sparsame und umweltschonende Fahrweise.
<b>Normal</b>	Bietet eine ausgeglichene Fahrweise, ideal für den täglichen Gebrauch.
<b>Sport</b>	Verleiht dem Fahrzeug ein globales dynamisches Fahrverhalten und ermöglicht damit eine sportlichere Fahrweise.
<b>Individual</b>	Ermöglicht die individuelle Konfiguration. Welche Funktionen Sie einstellen können, ist abhängig von Ihrer Fahrzeugausstattung.

## **WARNUNG**



Geschwindigkeit und Fahrweise sind stets an die Sicht, die Wetterverhältnisse und das Verkehrsaufkommen anzupassen.

### Information

- Beim Ausschalten der Zündung werden unabhängig vom ausgewählten Profil alle Systeme auf das Fahrprofil Normal zurückgesetzt. Um ein anderes Fahrprofil auszuwählen, nutzen Sie den Knopf .
- Geschwindigkeit und Fahrweise sind stets an die Sicht, die Wetterverhältnisse und das Verkehrsaufkommen anzupassen.
- Im Anhängerbetrieb wird von der Verwendung des Profils Eco abgeraten.



## Bremsanlage



### Hinweise zu den Bremsen

Während der ersten 200 - 300 km bieten die **neuen Bremsbeläge** nicht ihre maximale Bremsleistung und müssen sich erst „setzen“    **. Während der Einfahrzeit der Bremsbeläge ist der Bremsweg bei einer Voll- oder Notbremsung länger** als nach der Einfahrzeit. Während der Einfahrzeit sind Vollbremsungen und Situationen zu vermeiden, bei denen die Bremsen stark beansprucht werden, z. B. zu dichtes Auffahren.

Die **Abnutzung der Bremsbeläge** ist in großem Maße von den Einsatzbedingungen des Fahrzeugs und der Fahrweise abhängig. Bei häufigem Einsatz im Stadtverkehr, Kurzstrecken oder bei sportlichem Fahrstil ist die Stärke der Bremsbeläge regelmäßig in einer Fachwerkstatt zu überprüfen.

Beim Fahren mit **feuchten Bremsen**, zum Beispiel nach dem Durchqueren von Wasser, bei starkem Regen oder nach dem Waschen des Fahrzeugs kann sich das Bremsvermögen aufgrund feuchter oder im Winter sogar gefrorener Brems Scheiben verringern. Der Fahrer sollte auf ein stärkeres Bremsen vorbereitet sein.

Wenn die **Brems Scheiben und Bremsbeläge eine Salzschiicht aufweisen**, verringert sich das Bremsvermögen und der Bremsweg verlängert sich. Wenn auf mit Salz gestreuten Straßen gefahren und eine gewisse Zeit lang nicht gebremst wurde, sollte die Salzschiicht durch einige vorsichtige Bremsvorgänge entfernt werden  .

Die **Korrosion** an den Brems Scheiben und die **Verschmutzung** der Bremsbeläge werden verstärkt, wenn das Fahrzeug über einen längeren Zeitraum hinweg nicht verwendet wird oder nur wenige Kilometer zurücklegt. Wenn Korrosion vorhanden sein sollte, wird empfohlen, die Brems Scheiben und Bremsbeläge durch mehrmaliges stärkeres Bremsen bei höherer Fahrgeschwindigkeit zu reinigen. Es muss sichergestellt werden, dass weder andere Fahrzeuge noch Verkehrsteilnehmer in Gefahr gebracht werden  .

### **WARNUNG**

Durch das Fahren mit abgenutzten Bremsbelägen oder einer fehlerhaften Bremsanlage können Unfälle oder schwere Verletzungen verursacht werden.

- Wenn der Verdacht besteht, dass die Bremsbeläge abgenutzt sind oder die Bremsanlage fehlerhaft ist, sofort einen Fachbetrieb aufsuchen und die Bremsbeläge prüfen sowie abgenutzte Bremsbeläge erneuern lassen.

### **WARNUNG**

Zu Beginn besitzen die Bremsbeläge kein optimales Bremsvermögen.

- Während der ersten 300 km bieten die neuen Bremsbeläge nicht ihre maximale Bremsleistung und müssen sich erst „setzen“. Dies kann jedoch durch einen stärkeren Druck auf das Bremspedal ausgeglichen werden.
- Bei neuen Bremsbelägen ist mit besonderer Vorsicht zu fahren, um die Gefahr von Unfällen, schweren Verletzungen oder dem Verlust der Kontrolle über das Fahrzeug zu verringern.
- Führen Sie stärkere Bremsvorgänge zur Reinigung der Bremsanlage nur durch, wenn die Verkehrssituation dies zulässt. Andere Verkehrsteilnehmer dürfen nicht gefährdet werden - Unfallgefahr!

- Fahren Sie während der Einfahrzeit der neuen Bremsbeläge nicht zu nahe an andere Fahrzeuge heran und vermeiden Sie Situationen, bei denen die Bremsen häufig beansprucht werden.

### **WARNUNG**

Wenn die Bremsen überhitzt sind, verringert sich ihr Bremsvermögen und verlängert sich der Bremsweg.

- Bei Bergabfahrt werden die Bremsen besonders stark beansprucht und erhitzen sich schnell.
- Vor einer längeren Strecke mit starkem Gefälle verringern Sie die Geschwindigkeit, schalten Sie in einen niedrigeren Gang bzw. wählen Sie eine niedrigere Fahrstufe. Damit nutzen Sie die Motorbremse und entlasten die Bremsen.
- Wenn Sie einen Frontspoiler, Radvollblenden oder andere Anbauteile nachträglich montieren lassen, ist sicherzustellen, dass die Luftzufuhr zu den Bremsen nicht beeinträchtigt wird, da die Bremsanlage andernfalls zu heiß werden könnte. Beachten Sie bitte auch die Informationen zur Bremsflüssigkeit »» S. 277.

### **WARNUNG**

Nasse, vereiste oder mit Salz überzogene Bremsen greifen später und verlängern den Bremsweg.

- Testen Sie die Bremsen vorsichtig.
- Entfernen Sie an den Bremsen vorhandenes Eis und trocknen Sie diese immer durch wiederholtes vorsichtiges Bremsen, wenn es die Sicht-, Wetter-, Fahrbahn- und Verkehrsverhältnisse zulassen.

### **WARNUNG**

Bei automatisch eingeleiteten Bremsmanövern kann sich das Bremspedal automatisch in Betätigungsrichtung in Bewegung setzen. Setzen Sie den Fuß nicht unter das Bremspedal. Verletzungsgefahr!

### **Information**

Lassen Sie niemals die Bremse durch leichten Pedaldruck „schleifen“, wenn Sie nicht wirklich bremsen müssen. Dies kann zum Überhitzen der Bremsen und damit zu einem längeren Bremsweg und zu größerem Verschleiß führen. Beachten Sie bitte auch die wichtigen Hinweise zur Bremsflüssigkeit »» S. 277.

**i Information**

In gewissen Abständen ist anhand der Öffnungen in den Felgen oder von der Fahrzeugunterseite aus eine Sichtprüfung der Stärke der Bremsbeläge durchzuführen. Ggf. sind die Räder abzubauen, damit eine genauere Überprüfung vorgenommen werden kann. SEAT empfiehlt dazu einen SEAT-Händler aufzusuchen.

**Problemebehebung****(!) Störung in der Bremsanlage**

Die Warnleuchte leuchtet rot. Es kann auch eine Meldung angezeigt werden.

**STOP Nicht weiterfahren!**

- Suchen Sie einen Fachbetrieb auf und lassen Sie die Bremsanlage überprüfen.

**Bremsunterstützende Systeme****Informationen zu bremsunterstützten Systemen**

Die bremsunterstützenden Systeme können dem Fahrer in gewissen Fahrsituationen oder bei kritischen Bremsvorgängen helfen. Der Fahrer ist für den sicheren Fahrbetrieb verantwortlich »» » ⚠.

Wenn die bremsunterstützenden Systeme eingreifen, kann sich das Bremspedal bewegen oder es können Geräusche entstehen. Bremsen Sie trotzdem mit aller Kraft weiter und kontrollieren Sie ggf. den Fahrweg des Fahrzeugs.

Je nach Ausstattung können am Fahrzeug Anpassungen für ESC und TCS vorgenommen werden.

- ESC, ABS und TCS können nur ordnungsgemäß arbeiten, wenn alle vier Räder mit der vorgesehenen Bereifung versehen sind »» » ⚠.
- Bei einer Störung des ABS fallen auch ESC, TCS und EDS aus.

**Elektronische Stabilisierungskontrolle (ESC)**

Durch die elektronische Stabilisierungskontrolle (ESC) wird die Schleudergefahr verringert und die Stabilität in bestimmten Fahrsituationen verbessert »» » ⚠.

**Traktionskontrolle (TCS)**

Die Traktionskontrolle (TCS) verringert die Antriebskraft an rutschenden Rädern und passt diese Antriebskraft an die Fahrbahnbedingungen an. Mittels TCS werden Anfahren, Beschleunigung und Fahren am Berg erleichtert »» » ⚠.

**Elektronische Bremskraftverteilung (EBV)**

Die elektronische Bremskraftverteilung (EBV) reguliert die Bremskraft zwischen der Vorder- und Hinterachse. Ein übermäßiges Abbremsen der Hinterachse wird vermieden und das Fahrzeug bleibt während des Bremsvorgangs stabil.

**Antiblockiersystem (ABS)**

Das ABS kann bis kurz vor dem Stillstand des Fahrzeugs verhindern, dass die Räder beim Bremsen blockieren, und es hilft dem Fahrer, die Kontrolle über Lenkung und Fahrzeug beizubehalten »» » ⚠.

**Bremsassistent (BAS)**

Der Bremsassistent (BAS) trägt dazu bei, den Bremsweg zu verkürzen. Er verstärkt die Bremskraft, wenn der Fahrer in Notsituationen das Bremspedal schnell tritt.

**Elektronische Differenzialsperre (EDS und XDS)**

EDS bremst durchdrehende Räder automatisch ab und überträgt die Antriebskraft auf die anderen Antriebsräder.

XDS verbessert die Traktion und wirkt auf die Bremsen ein, um das Fahrzeug in der Spur zu halten.

### Multikollisionsbremse

Die Multikollisionsbremse leitet automatisch eine Bremsung ein, wenn das Airbag-Steuergerät bei einem Unfall eine Kollision feststellt.

Voraussetzungen für die automatische Bremsung:

- Der Fahrer betätigt das Fahrpedal nicht.

### Gespannstabilisierung

Wenn Sie ein Fahrzeug mit Anhänger fahren, gilt Folgendes: Das Gespann aus Zugfahrzeug und Anhänger tendiert generell zu Pendelbewegungen. Werden Pendelbewegungen vom Anhänger auf das Zugfahrzeug übertragen und vom ESC erkannt, so wird das Zugfahrzeug innerhalb der Systemgrenzen automatisch von ESC verzögert und das Gespann stabilisiert sich. Die Gespannstabilisierung ist nicht für alle Länderausführungen verfügbar »» S. 243.

### WARNUNG

Die intelligente Technik der bremsunterstützenden Systeme kann die physikalisch vorgegebenen Grenzen nicht überwinden und arbeitet ausschließlich innerhalb der Systemgrenzen. Das Fahren mit einer hohen Geschwindigkeit auf vereister, rutschiger oder nasser Fahrbahn kann zum Verlust der Kontrolle über das Fahrzeug sowie daraus folgend zu schweren Verletzungen von Fahrer und Insassen führen.

- Passen Sie die Geschwindigkeit und den Fahrstil immer an die Sicht-, Wetter-, Fahrbahn- und Verkehrsverhältnisse an. Gehen Sie kein Risiko ein, das die Sicherheit gefährdet.
- Die bremsunterstützenden Systeme können einen Unfall nicht vermeiden, wenn Sie zu dicht auf andere Fahrzeuge auffahren.
- Verwenden Sie immer geeignete Reifen. Die Fahrstabilität ist von der Reifenhaftung abhängig.

### WARNUNG

Die Wirksamkeit des ESC kann deutlich eingeschränkt werden, wenn Bauteile oder Systeme, die Auswirkungen auf die Fahrdynamik haben, nicht angemessen gewartet wurden oder nicht ordnungsgemäß funktionieren. Das gilt besonders, wenn Änderungen an der Federung vorgenommen oder nicht zulässige Rad-Reifen-Kombinationen verwendet werden.

- Lassen Sie Reparaturen und Änderungen am Fahrzeug ausschließlich von einem Fachbetrieb durchführen.
- Verwenden Sie immer geeignete Reifen. Die Fahrstabilität ist von der Reifenhaftung abhängig.

### WARNUNG

Beim Fahren ohne Bremskraftverstärker oder mit eingeschränkter Funktion des Bremskraftverstärkers kann sich der Bremsweg deutlich verlängern und es kann zu Unfällen und schweren Verletzungen kommen.

- Wenn der Bremskraftverstärker nicht arbeitet, muss das Bremspedal kräftiger getreten werden, da sich der Bremsweg aufgrund fehlender Bremskraftunterstützung verlängert.

### ESC und TCS ein- und ausschalten

Die elektronische Stabilisierungskontrolle ESC wird bei Anlassen des Motors automatisch eingeschaltet, arbeitet nur bei laufendem Motor und umfasst die Systeme ABS, EDS und TCS.

Die Funktion TCS darf nur dann ausgeschaltet werden, wenn kein ausreichender Antrieb erreicht wird.

Je nach Ausführung und Fahrzeugversion kann entweder nur die Funktion TCS abgeschaltet oder die elektronische Stabilitätskontrolle ESC im Fahrmodus „Sport“ eingeschaltet werden.

### TCS ein- und ausschalten

- Die TCS kann über das Infotainment-System aus- und eingeschaltet werden: Tippen Sie auf die Funktionsfläche  > **Fahrerassistenz** > **Menü ESC** »» S. 35.

Bei ausgeschalteter TCS leuchtet die Kontrollleuchte  im Kombi-Instrument.

**ESC im Modus „Sport“ ein- und ausschalten**

- Das ESC im Modus „Sport“ kann über das Infotainment-System aus- und eingeschaltet werden: Tippen Sie auf die Funktionsfläche  > **Fahrerassistenz > Menü ESC >>> S. 35.**

Bei eingeschaltetem „Sport“-Modus sind die Stabilisierungseingriffe des ESC und die der Traktionskontrolle (TCS) beschränkt. Bei Fahrzeugen mit Allradantrieb schaltet sich die TCS vollständig aus. Zusätzlich leuchtet die Kontrollleuchte  im Kombi-Instrument.

**⚠️ WARNUNG**

**Sie sollten ESC Sport nur einschalten, wenn Fahrkönnen und Verkehrssituation dies erlauben. Schleudergefahr!**

- **Mit dem ESC im Sportmodus ist die Stabilisierungsfunktion eingeschränkt, um eine sportlichere Fahrweise zu ermöglichen. Das Fahrzeug kann ins Schleudern geraten.**

** Information**

Wenn TCS ausgeschaltet oder der Modus „Sport“ gewählt wird, erfolgt die Abschaltung der Geschwindigkeitsregelanlage.

**Problembekämpfung**** Das Antiblockiersystem arbeitet nicht oder nicht richtig**

Die Kontrollleuchte leuchtet gelb.

- Fachbetrieb aufsuchen. Die Bremsen des Fahrzeugs arbeiten ohne ABS weiter.

** ESC oder TCS werden geregelt**

Die Kontrollleuchte blinkt gelb.

** Fehler am ESC**

Die Kontrollleuchte leuchtet gelb. ESC hat sich ausgeschaltet.



Es liegt ein Fehler oder eine Störung vor.

- Zündung aus- und wieder einschalten.
- Ggf. eine kurze Strecke mit 15–20 km/h (9–12 mph) fahren.
- Wenn die Kontrollleuchte  weiterhin leuchtet, einen Fachbetrieb aufsuchen.

**Geräuschentwicklung der bremsunterstützenden Systeme**

Wenn die beschriebenen bremsunterstützenden Systeme eingreifen, kann es zu Geräuschentwicklung kommen.

**⚠️ WARNUNG**

- **Beim Einschalten der Zündung erfolgt eine automatische Überprüfung des Zustands der Bremsanlage und der bremsunterstützenden Funktionen. Die Kontrollleuchten im Kombi-Instrument leuchten kurz auf und erlöschen wieder. Wenn eine Kontrollleuchte dauerhaft erleuchtet bleibt, liegt eine Störung vor. Suchen Sie unverzüglich einen Fachbetrieb auf.**
- **Wenn die Kontrollleuchte der Bremsanlage  zusammen mit der Kontrollleuchte  aufleuchtet, kann die Regelfunktion des ABS ausgefallen sein, und deshalb blockieren die Hinterräder beim Bremsen relativ schnell. Dadurch kann die Kontrolle über das Fahrzeug verloren gehen! Verringern Sie nach Möglichkeit die Geschwindigkeit und fahren Sie langsam und vorsichtig bis zum nächsten Fachbetrieb, um die Bremsanlage überprüfen zu lassen. Vermeiden Sie während der Fahrt abrupte Richtungswechsel und Bremsmanöver.**
- **Wenn die Kontrollleuchte  nicht erlöscht oder während der Fahrt aufleuchtet, arbeitet das ABS nicht ordnungsgemäß. Das Fahrzeug kann nur mit den normalen Bremsen angehalten werden (ohne ABS). In diesem Fall ist die Schutzfunktion des ABS nicht verfügbar. Suchen Sie möglichst umgehend einen Fachbetrieb auf.**

# Fahrerassistenzsysteme

## Allgemeine Hinweise

### Sicherheitshinweise

#### WARNUNG

- Die Verantwortung für die Führung des Fahrzeugs liegt stets bei dem Fahrer. Fahrerassistenzsysteme können die Aufmerksamkeit des Fahrers nicht ersetzen. Richten Sie Ihre Aufmerksamkeit auf das Fahren und seien Sie immer auf einen notwendigen Eingriff vorbereitet.
- Verwenden Sie die Fahrerassistenzsysteme nur, wenn die Bedingungen dies zulassen. Passen Sie den Fahrstil immer den Wetter-, Sicht-, Fahrbahn- und Verkehrsverhältnissen an.
- Damit Fahrerassistenzsysteme richtig reagieren können, müssen Sensoren und Kameras ohne Einschränkungen funktionieren. Beachten Sie die Hinweise zu den Sensoren und Kameras in diesem Kapitels.

#### Information

- Beachten Sie die länderspezifischen Vorschriften, vor allem hinsichtlich der Fahrweise, Bildung einer Rettungsgasse, Sicherheitsabstand, Geschwindigkeit, Parkposition, Radstellung usw. Der Fahrer ist alleine für die Einhaltung der länderspezifischen Vorschriften verantwortlich.
- Der Bereich vor und um die Sensoren und Kameras darf nicht mit Aufklebern, Zusatzscheinwerfern, Nummernschildern oder ähnliches verdeckt werden, da dies die Funktionsweise der Assistenten beeinträchtigen könnte. Bei unangemessenen Reparaturen des Fahrzeugs oder bei am Fahrzeugrahmen vorgenommenen Änderungen kann der Betrieb der Assistenten beeinträchtigt werden.
- Für die Reparatur und Einstellung der Sensoren und Kameras sind spezielle Kenntnisse und Werkzeuge erforderlich. Deshalb empfiehlt es sich, einen SEAT-Partnerbetrieb aufzusuchen.

### Systemgrenzen

#### WARNUNG

- Fahrerassistenzsysteme können die physikalisch vorgegebenen Grenzen nicht überwinden. Je nach den Umständen kann eine Kollision möglicherweise nicht vermieden werden.
- Warnungen, Meldungen und Kontrollleuchten könnten nicht rechtzeitig angezeigt oder falsch angezeigt werden, z. B. wenn sich ein Fahrzeug zu schnell nähert.
- Korrekturingriffe von Fahrerassistenzsystemen (z. B. Lenk- oder Bremsengriffe) könnten je nach Umständen nicht ausreichend sein oder sogar nicht stattfinden. Als Fahrer müssen Sie jederzeit bereit sein, selbst zu handeln.

#### Information

- Aufgrund der Systemgrenzen in Bezug auf die Erfassung der Umgebung ist es möglich, dass die Systeme nicht rechtzeitig warnen/eingreifen oder dass sie unerwünscht eingreifen. Darüber hinaus kann es vorkommen, dass die Assistenzsysteme ein Fahrmanöver nicht korrekt interpretieren und den Fahrer unerwartet warnen.
- Im Anhängerbetrieb besteht die Möglichkeit, dass einige Assistenzsysteme eingeschränkt bzw. ungewöhnlich reagieren oder nicht verfügbar sind. Hinweise zum Anhängerbetrieb beachten.

### Taste für Fahrerassistenzsysteme



**Abb. 94** Am Blinker- und Fernlichthebel: Taste für die Fahrerassistenzsysteme (modellabhängig).



**Abb. 95** Linke Seite des Multifunktionslenkrads: Taste für die Fahrerassistenzsysteme (modellabhängig).

Je nach Ausstattung befindet sich die Taste für die Fahrerassistenzsysteme am Blinker- und Fernlichthebel oder am Multifunktionslenkrad.

Mit dieser Taste können die Fahrerassistenzsysteme im Menü **Assistenten** ein- und ausgeschaltet werden.

- Drücken Sie die kurz Taste , um das Menü **Assistenten** zu öffnen.
- Wählen Sie das entsprechende Fahrerassistenzsystem und schalten Sie es ein oder aus. Ein „Häkchen“ kennzeichnet ein eingeschaltetes Fahrerassistenzsystem.
- Bestätigen Sie im Anschluss die Auswahl mit der Taste **OK** am Multifunktionslenkrad.

Die Fahrerassistenzsysteme können auch im Infotainment-System im Menü der Fahrzeugeinstellungen ein- und ausgeschaltet werden  
» S. 35.

## Sensoren und Kameras der Fahrerassistenten

### Radarsensor vorn



**Abb. 96** Im vorderen Stoßfänger: Radarsensor.

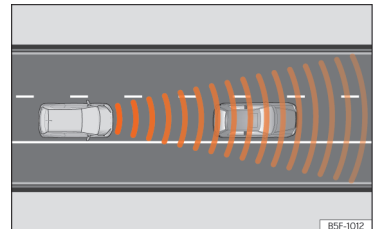

**Abb. 97** Erkennungsbereich.



Das Fahrzeug kann über einen Radarsensor am Stoßfänger vorn verfügen »» (Abb. 96). Der Radarsensor vorn erfasst Objekte in seinem Erfassungsbereich »» (Abb. 97) und unterstützt die Funktionen folgender Assistenten:

- Front Assist »» S. 155.
- Automatische Distanzregelung (ACC) »» S. 149.

Die Reichweite des Radarsensors beträgt, je nach Fahrbahn- und Wetterverhältnissen, bis zu 120 m (400 Fuß).

### ⚠️ WARNUNG

- Die Sicht des Radarsensors kann durch Schmutz oder witterungsbedingt, z.B. durch Regen, Nebel, Schnee, Matsch, Staub, Insekten usw. beeinträchtigt werden. In diesem Fall besteht die Möglichkeit, dass der Front Assist und ACC nicht funktionieren. Am Display des Kombi-Instruments erscheint folgende Meldung: **Sensor ohne Sicht!** Und es leuchten die Kontrollleuchten „Front Assist nicht verfügbar“ oder „ACC nicht verfügbar“ auf.
- Reinigen Sie den Sensor im Stoßfänger gemäß den Anweisungen in »» Kapitel „Außenreinigung“ auf Seite 311 beachten.. Wenn der Radarsensor wieder korrekt erkennt, erlischt die Anzeige im Bildschirm und die Funktionen sind wieder verfügbar.

### ⓘ HINWEIS

- Bei Schmutz oder mangelhafter Justierung des Radarsensors kann das System unnötige Warnungen abgeben und unerwünschte Bremsengriffe vornehmen.
- Die Funktion des Radarsensors kann bei starker Rückstrahlung des ausgesandten Signals beeinträchtigt werden. Dies kann in einem Parkhaus, Tunneln oder aufgrund des Vorhandenseins von Metallgegenständen (z. B. Leitplanken oder bei Bauarbeiten eingesetzte Platten) auftreten.
- Der Sensor kann durch einen Stoß verstellt werden. Dies kann die Effizienz des Systems beeinträchtigen oder zu seiner Abschaltung führen. Wenn Sie den Eindruck haben, dass der Radarsensor beschädigt oder verstellt wurde, schalten Sie die Funktionen Front Assist und ACC ab, um mögliche Schäden zu vermeiden. Sorgen Sie in diesem Fall für eine Neueinstellung davon!

### Frontkamera



Abb. 98 Kamerasichtfenster des Spurhalteassistenten.

Je nach Ausstattung kann das Fahrzeug an der Frontscheibe über eine Frontkamera verfügen. Diese Kamera erkennt die Begrenzungen (Linien) der Fahrspur, um folgende Funktionen zu unterstützen:

- Spurhalteassistent (Lane Assist) »» S. 158.
- Fahrerassistent (Travel Assist) »» S. 161.

### ⓘ HINWEIS

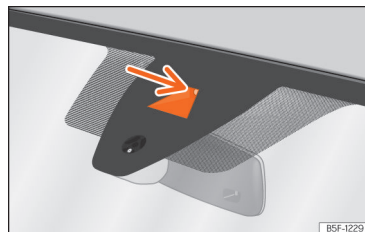
Beachten Sie folgende Hinweise, um die Funktion der Systeme nicht zu beeinträchtigen:

- Das Sichtfeld der Kamera regelmäßig reinigen und frei von Schnee und Eis halten.
- Das Sichtfeld der Kamera nicht verdecken.
- Die Frontscheibe im Sichtbereich der Kamera auf Beschädigungen prüfen.

## Radarsensor hinten



**Abb. 99** Bereich hinter dem Fahrzeug: Bereiche der Radarsensoren.

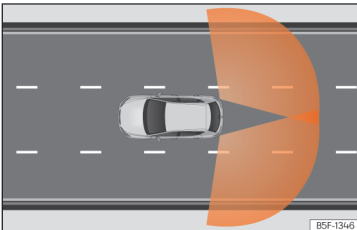

**Abb. 100** Erfassungsbereich der Sensoren.

Die Radarsensoren befinden sich links und rechts am hinteren Stoßfänger und sind von außen nicht sichtbar »» (Abb. 99). Die Sensoren erfassen den Bereich des toten Winkels, sowie den hinter dem Fahrzeug erzeugten Verkehr »» (Abb. 100).

Sie unterstützen folgende Funktionen:



- Spurwechsellassistent (Side Assist) »» S. 164.
- Ausparkassistent (RCTA) »» S. 177.

### Automatische Deaktivierung der unterstützten Funktionen

Die Radarsensoren hinten schalten automatisch ab, wenn unter anderem eine permanente Verdeckung eines Radarsensors erkannt wird. Dies kann z. B. durch eine Eis- oder Schneeschicht vor den Radarsensoren verursacht werden.

In diesem Fall erscheint eine Meldung im Kombi-Instrument.

### Kontrollleuchten

-  Funktion Spurwechsellassistent (Side Assist) nicht verfügbar
-  Funktion Ausparkassistent (RCTA) nicht verfügbar.

## HINWEIS

- Die Radarsensoren des Stoßfängers können durch Stöße beschädigt werden, beispielsweise beim Ein- oder Ausparken. Infolgedessen kann sich das System selbstständig abschalten oder in seiner Funktion beeinträchtigt sein.
- Um die korrekte Funktion der Radarsensoren zu gewährleisten, halten Sie den hinteren Stoßfänger frei von Schnee und Eis und decken Sie ihn nicht ab.
- Der hintere Stoßfänger darf nur mit von SEAT zugelassenem Lack lackiert werden. Bei anderen Lacken könnte die Funktion des Spurwechsellassistenten beeinträchtigt oder fehlerhaft sein.
- Die Sichtbarkeit der Radarsensoren kann zum Beispiel aufgrund von Blättern, Schnee, starkem Nebel oder Schmutz beeinträchtigt sein. Reinigen Sie den Bereich vor den Sensoren.
- Verwenden Sie den Spurwechsellassistenten sowie den Ausparkassistenten nicht, wenn die Radarsensoren verschmutzt sind.
- Die Funktion des Radarsensors kann auch beeinträchtigt werden, wenn Gegenstände wie Fahrradträger oder Gepäckträger die Sichtbarkeit der Radarsensoren behindern.

## Ultraschallsensoren

In den Stoßfängern sind Ultraschallsensoren zur Durchführung folgender Funktionen verbaut:

- Einparkhilfe Plus »» S. 171.
- Einparkhilfe hinten »» S. 174.

### ! HINWEIS

- Beschädigungen am Kühlergrill, Stoßfänger, Radlauf und Unterboden können die Sensoren verstellen. Dadurch können die Einparkhilfen beeinträchtigt werden. Funktion bei einem Fachbetrieb prüfen lassen.
- Falls die Größe des angebrachten Kennzeichens oder Kennzeichenträgers den dafür vorgesehenen Bereich übersteigt oder ein Kennzeichen verbogen oder verformt ist, können Erkennungsfehler auftreten oder die Sensoren in Ihrer Erkennungsleistung beeinträchtigt werden.

### i Information

- Um die korrekte Funktion zu garantieren, die Sensoren in den Stoßfängern sauber, schnee- und eisfrei halten und nicht durch Aufkleber oder andere Gegenstände abdecken.
- Wenn Sie die Sensoren mit Hochdruckgeräten oder Dampf reinigen, nicht direkt auf diese richten und immer einen Abstand von mehr als 10 cm einhalten.
- Einige an der Vorderseite des Fahrzeugs montierte Zubehörteile wie beispielsweise Kennzeichenträger mit Werbung können die Funktion der Parkhilfe beeinträchtigen.

### Rückfahrkamera

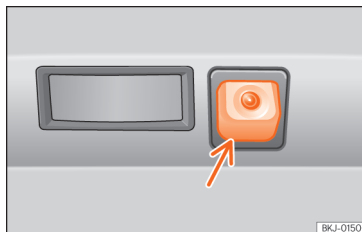

**Abb. 101** Im Stoßfänger hinten: Einbaulage der Rückfahrkamera.

Eine Kamera im hinteren Stoßfänger unterstützt den Fahrer beim Rückwärtseinparken oder Rangieren. Folgende Funktionen werden durch diese Kamera unterstützt:

- Rückfahrkamera »» S. 175.

### ! WARNUNG

Die Anbringung eines Kennzeichenhalters kann die Darstellungen am Bildschirm beeinträchtigen, da u.U. das Sichtfeld der Kamera eingeschränkt wird.

### ! HINWEIS

- Zur Gewährleistung des korrekten Systembetriebs, die Kamera immer eis- und schneefrei halten und nicht mit Aufklebern oder anderen Gegenständen abdecken.
- Zur Reinigung der Kameralinse niemals Scheuermittel verwenden.
- Schnee oder Eis von der Kameralinse nicht mit warmem oder heißem Wasser entfernen. Die Linse könnte dadurch beschädigt werden.

## Geschwindigkeitsregelanlage

### Einleitung zum Thema

Die Geschwindigkeitsregelanlage (GRA) hilft, eine von Ihnen eingestellte Geschwindigkeit konstant zu halten.

#### Geschwindigkeitsbereich

Der Geschwindigkeitsregelanlage ist bei Vorwärtsfahrt mit einer Geschwindigkeit ab etwa 20 km/h (15 mph) verfügbar.

#### Mit der Geschwindigkeitsregelanlage fahren

Die gespeicherte Geschwindigkeit kann jederzeit überschritten werden, z.B. um zu überholen. Die Regelung wird während des Beschleu-

nigungsvorgangs unterbrochen und anschließend mit der gespeicherten Geschwindigkeit fortgesetzt.

### Bildschirmanzeigen

Bei eingeschalteter Geschwindigkeitsregelanlage wird im Display des Kombi-Instruments die gespeicherte Geschwindigkeit und der Systemstatus angezeigt:

 Leuchtet grau.  
Geschwindigkeitsregelanlage eingeschaltet, regelt aber nicht.

 Leuchtet grün.  
Geschwindigkeitsregelanlage eingeschaltet und Regelung aktiv.

Wenn keine Geschwindigkeit gespeichert ist, zeigt das Display des Kombi-Instruments anstatt der Geschwindigkeit --- an.

### Schalten

Sobald das Kupplungspedal getreten wird, wird die Regelung unterbrochen und nach dem Gangwechsel automatisch fortgesetzt.

### WARNUNG

Wenn es nicht möglich ist, sicher mit ausreichendem Abstand und konstanter Geschwindigkeit zu fahren, kann das Verwenden der Geschwindigkeitsregelanlage Unfälle und schwere Verletzungen verursachen.

- Verwenden Sie die Geschwindigkeitsregelanlage niemals bei dichtem Verkehr, bei zu geringem Abstand, auf steilen, kurvenreichen, rutschigen Strecken (z. B. durch Schnee, Eis, Nässe oder Rollsplitt), und auf überfluteten Straßen.
- Die Geschwindigkeitsregelanlage darf nur asphaltierten und befestigten Straßen verwendet werden.
- Passen Sie Geschwindigkeit und Sicherheitsabstand zu vorausfahrenden Fahrzeugen immer den Sicht-, Wetter-, Fahrbahn- und Verkehrsverhältnissen an.
- Um eine unbeabsichtigte Geschwindigkeitsregelung zu vermeiden, schalten Sie die Geschwindigkeitsregelanlage nach der Benutzung stets aus.
- Es ist gefährlich, die gespeicherte Geschwindigkeit wieder aufzunehmen, wenn die Geschwindigkeit für die gerade bestehenden Straßen-, Verkehrs- oder Witterungsverhältnisse zu hoch ist.

## Bedienung der Geschwindigkeitsregelanlage



**Abb. 102** Am Multifunktionslenkrad: Tasten zur Bedienung der Geschwindigkeitsregelanlage.

### Einschalten

- Drücken Sie die Taste .

Es ist keine Geschwindigkeit gespeichert und es erfolgt noch keine Regelung.

### Regelung beginnen

- Während der Fahrt die Taste **SET** drücken.

Der Geschwindigkeitsregelanlage speichert und regelt die aktuelle Geschwindigkeit.

### Die Geschwindigkeit einstellen

Die gespeicherte Geschwindigkeit kann eingestellt werden, während die Geschwindigkeitsregelanlage regelt:

- RES + 1 km/h [1 mph]
- SET - 1 km/h [1 mph]
- + + 10 km/h [5 mph]
- - 10 km/h [5 mph]

Die Geschwindigkeit wird nur durch Beschleunigung geregelt, das Fahrzeug wird **nicht abgebremst**.

### Regelung unterbrechen

- Taste  kurz drücken oder Bremspedal betätigen.

Die Geschwindigkeit bleibt gespeichert.

### Die Regulierung wieder einschalten

- Drücken Sie die Taste RES.

Der Geschwindigkeitsregelanlage nimmt die gespeicherte Geschwindigkeit wieder auf und regelt.

### Ausschalten

- Taste  länger drücken.

Der Geschwindigkeitsregelanlage wird ausgeschaltet und die gespeicherte Geschwindigkeit wird gelöscht.

### Zu Geschwindigkeitsbegrenzer wechseln

- Drücken Sie die Taste .
- Geschwindigkeitsbegrenzer im Display des Kombiinstrumentes auswählen.

Der Geschwindigkeitsregelanlage wird ausgeschaltet.

### Problembehebung



#### Geschwindigkeitsregelanlage gestört

Die Kontrollleuchte leuchtet gelb.

Funktionsstörung. Geschwindigkeitsregelanlage ausschalten und Fachbetrieb aufsuchen.

#### Die Regelung wird automatisch unterbrochen

- Sie haben das Kupplungspedal für längere Zeit getreten.
- Das Fahrzeug hat die gespeicherte Geschwindigkeit für eine längere Zeit überschritten.
- Es wurde keine Fahrstufe für Vorwärtsfahrt ausgewählt.
- Bremsunterstützende Systeme, z. B. TCS oder ESC, haben geregelt.
- Das Fahrzeug wurde durch den Front Assist abgebremst.
- Wenn das Problem weiterhin besteht, Geschwindigkeitsregelanlage ausschalten und Fachbetrieb aufsuchen.

## Geschwindigkeitsbegrenzer

### Einleitung zum Thema

Der Geschwindigkeitsbegrenzer hilft, eine von Ihnen gespeicherte Geschwindigkeit nicht zu überschreiten.

### Geschwindigkeitsbereich

Der Geschwindigkeitsbegrenzer ist bei Vorwärtsfahrt ab etwa 30 km/h [20 mph] verfügbar.

### Mit Geschwindigkeitsbegrenzer fahren

Die Geschwindigkeitsbegrenzung kann jederzeit unterbrochen werden, indem das Gaspedal über den Widerstand hinweg ganz durchgetreten wird. Sobald die gespeicherte Geschwindigkeit überschritten wird, blinkt die grüne Kontrollleuchte und es kann eine akustische Warnung erfolgen. Die Geschwindigkeit bleibt gespeichert.

Sobald die gespeicherte Geschwindigkeit unterschritten wird, schaltet sich die Regelung selbsttätig wieder ein.

### Bildschirmanzeigen

Bei eingeschaltetem Geschwindigkeitsbegrenzer wird im Display des Kombi-Instruments die gespeicherte Geschwindigkeit und der Systemstatus angezeigt:

**LIM** Leuchtet grau  
Geschwindigkeitsbegrenzer eingeschaltet, aber die Regelung ist nicht aktiv.

**LIM** Leuchtet grün  
Geschwindigkeitsbegrenzer eingeschaltet und die Regelung ist aktiv.

### ⚠️ WARNUNG

Schalten Sie den Geschwindigkeitsbegrenzer nach dessen Verwendung immer aus, um eine ungewollte Geschwindigkeitsregelung zu vermeiden.

- Der Geschwindigkeitsbegrenzer entbindet den Fahrer nicht von seiner Verantwortung, bei angemessener Geschwindigkeit zu fahren. Fahren Sie nicht bei sehr hoher Geschwindigkeit, wenn dies nicht nötig ist.
- Die Verwendung des Geschwindigkeitsbegrenzers bei schlechten Witterungsverhältnissen ist gefährlich und kann zu schweren Unfällen – beispielsweise durch Aquaplaning, Schnee, Eis, Laub usw. – führen. Benutzen Sie den Geschwindigkeitsbegrenzer nur, wenn die Fahrbahn- und Witterungsverhältnisse dies zulassen.

### Bedienung des Geschwindigkeitsbegrenzers



**Abb. 103** Am Multifunktionslenkrad: Tasten zur Bedienung des Geschwindigkeitsbegrenzers.

#### Einschalten

- Drücken Sie die Taste **LIMIT**.

Es erfolgt noch keine Regelung.

#### Regelung beginnen

- Während der Fahrt die Taste **SET** drücken.

Die aktuelle Geschwindigkeit wird als Höchstgeschwindigkeit gespeichert.

#### Die Geschwindigkeit einstellen

Die gespeicherte Geschwindigkeit kann eingestellt werden:

**RES** + 1 km/h (1 mph)

**SET** – 1 km/h (1 mph)

- + + 10 km/h (5 mph)
- – 10 km/h (5 mph)

#### Regelung unterbrechen

- Drücken Sie die Taste **LIMIT**.
- Die Geschwindigkeit bleibt gespeichert.

#### Die Regulierung wieder einschalten

- Drücken Sie die Taste **RES**.

Sobald die aktuelle Geschwindigkeit niedriger als die gespeicherte Geschwindigkeit ist, ist der Geschwindigkeitsbegrenzer wieder aktiviert.

#### Ausschalten

- Taste **LIMIT** länger drücken.

Der Geschwindigkeitsbegrenzer wird ausgeschaltet und die Geschwindigkeit wird gelöscht.

#### Zu einem anderen Fahrerassistenzsystem wechseln

- Drücken Sie die Taste **⊕**.
- Wählen Sie das gewünschte System im Display des Kombi-Instruments aus. Der Geschwindigkeitsbegrenzer wird ausgeschaltet.

### Problembehebung

- LIM** Der Geschwindigkeitsbegrenzer ist nicht verfügbar

Die Kontrollleuchte leuchtet gelb.

• Funktionsstörung. Schalten Sie den Geschwindigkeitsbegrenzer aus und suchen Sie einen Fachbetrieb auf.

### Die Regelung wird automatisch unterbrochen

- Das elektronische Stabilisierungsprogramm (ESC) wurde ausgeschaltet.
- Die Bremsen sind überhitzt. Warten Sie, bis die Bremsen abgekühlt sind und überprüfen Sie die Funktion erneut.
- Wenn die Störung weiterhin besteht, suchen Sie einen Fachbetrieb auf.

Der Geschwindigkeitsbegrenzer schaltet sich aus Sicherheitsgründen erst dann vollständig ab, wenn der Fahrer das Gaspedal einmalig loslässt oder das System manuell ausschaltet.

## Automatische Distanzregelung (ACC – Adaptive Cruise Control)

### Einleitung zum Thema

Die automatische Distanzregelung (ACC = Adaptive Cruise Control) hält eine vom Fahrer eingestellte Geschwindigkeit konstant. Wenn sich das Fahrzeug einem vorausfahrenden Fahrzeug nähert, erfasst ACC dies und passt die Geschwindigkeit automatisch an und hält dadurch den vom Fahrer eingestellten Abstand.

### Verfügt mein Fahrzeug über ACC?

Ihr Fahrzeug verfügt über ACC, wenn am Multifunktionslenkrad die Tasten zur Bedienung von ACC zur Verfügung stehen »» S. 87, oder wenn das Einstellungsmenü im Infotainment-System verfügbar ist.

### Geschwindigkeitsbereich

ACC regelt in einem Geschwindigkeitsbereich zwischen 30 und 210 km/h (20 und 130 mph).

Wenn Ihr Fahrzeug mit Automatikgetriebe ausgestattet ist, kann das ACC Ihr Fahrzeug bis zum vollständigen Stand abbremsen, wenn ein Fahrzeug vor Ihnen hält.

Wenn ihr Fahrzeug mit Schaltgetriebe ausgestattet ist, achten Sie auf die Geschwindigkeit und den Gangwechsel. ACC wird deaktiviert, wenn die Geschwindigkeit zu niedrig ist (unter 30 km/h) oder bei einer zu niedrigen oder hohen Motordrehzahl.

### Fahren mit ACC

Sie können die automatische Distanzregelung jederzeit aufheben. Wenn Sie bremsen, wird die Regelung unterbrochen. Wenn Sie beschleunigen, wird die Regelung unterbrochen, solange die Beschleunigung andauert. Anschließend wird sie wieder aufgenommen.

### Fahrerübernahmeaufforderung

 Der automatische Distanzregelung (ACC) sind systembedingte Grenzen gesetzt. Das heißt, der Fahrer muss unter Umständen die Geschwindigkeit und den Abstand zu anderen Fahrzeugen selbstständig regeln. In diesem Fall wird Ihnen auf dem Bildschirm des Kombi-Instruments angezeigt, dass **Ihr Eingriff durch Betätigen des Bremspedals erforderlich ist** und es ertönt ein akustisches Warnsignal.

### Radarsensor

Die ACC verwendet den Radarsensor vorn. Lesen Sie die Hinweise zur Instandhaltung und Einschränkungen des Radarsensors »» S. 141.

### WARNUNG

Die in der ACC enthaltene Technologie kann weder über die Systemgrenzen selbst noch gegen die physikalischen Naturgesetze etwas ausrichten. Wenn es auf fahrlässige oder unvorhergesehene Weise benutzt wird, können Unfälle verursacht werden und schwere Verletzungen die Folge sein. Das System kann die Aufmerksamkeit des Fahrers nicht ersetzen.

- Seien Sie jederzeit bereit, Gasgeben oder Bremsen selbsttätig zu übernehmen.
- Wenn Sie das Gaspedal betätigen, wird die ACC deaktiviert. Daher bremst sie das Fahrzeug nicht mehr ab und fordert auch nicht zum Bremsingriff auf.

- Geschwindigkeit und Sicherheitsabstand zum vorausfahrenden Fahrzeug immer den Sicht-, Wetter-, Fahrbahn- und Verkehrsverhältnissen anpassen.
- Benutzen Sie die ACC nicht bei schlechten Sichtverhältnissen und nicht auf steilen, kurvenreichen oder rutschigen Strecken.
- Verwenden Sie die ACC nicht bei Quersfeld-ein-Fahrten oder auf nicht asphaltierten Straßen.
- Das System reagiert nicht rechtzeitig auf stehende Hindernisse (zum Beispiel Stauenden). Reagieren Sie rechtzeitig, um eine Gefahrensituation zu vermeiden.
- Das System reagiert nicht auf Personen, Tiere, querende oder entgegenkommende Fahrzeuge.
- Bei Fahren mit dem Notrad besteht die Möglichkeit, dass sich die ACC selbstständig abschaltet. Schalten Sie das System vor Fahrtbeginn ab.
- Bremsen Sie unverzüglich, wenn die ACC die Geschwindigkeit nicht ausreichend reduziert.
- Sofort Bremsen, wenn Fahrerübernahmeaufforderung im Display des Kombi-Instruments angezeigt wird.
- Wenn das Fahrzeug trotz der Anfrage auf Eingreifen durch den Fahrer trotzdem weiterfährt, bremsen Sie das Fahrzeug ab.

## Information

Wenn die ACC nicht wie in diesem Kapitel beschrieben funktioniert, verwenden Sie diese nicht und suchen Sie einen Fachbetrieb auf. Es wird empfohlen einen SEAT-Händler aufzusuchen.

## Bedienung ACC

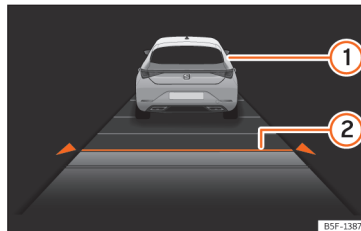

**Abb. 104** Am Bildschirm des Kombi-Instruments: ACC aktiv.

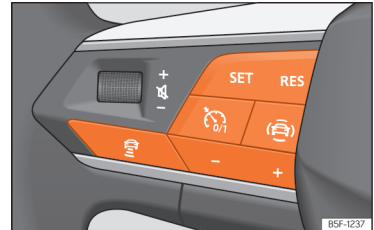

**Abb. 105** Am Multifunktionslenkrad: Tasten zur ACC-Bedienung.

### »» (Abb. 104)

- 1 Vorausfahrendes Fahrzeug erkannt. Leuchtet, wenn der Abstand zu diesem geregelt wird.
- 2 Ausgewählte Distanzstufe: 2.

Diese Information kann im mittigen Feld in der Ansicht **Assistenten** oder im Informationsprofil links angezeigt werden »» S. 16. Wenn Sie diese Ansichten nicht auswählen, wird die Information automatisch im unteren Teil des Kombi-Instruments vereinfacht dargestellt.

Neben der Statusanzeige der Funktion wird die eingestellte Geschwindigkeit angezeigt.

### Einschalten

- Taste  am Multifunktionslenkrad drücken
- »» (Abb. 105).

Die ACC regelt noch nicht (Standby).



## Regelung beginnen

Beim Einschalten von ACC werden auch automatisch ESC und die Traktionskontrolle (TCS) eingeschaltet.

- Taste **SET** drücken, um die Regelung zu starten  
»» (Abb. 105).

Die ACC stellt die aktuelle bzw. die dem gültigen Geschwindigkeitsbereich (30–210 km/h) am nächsten gelegen Geschwindigkeit ein.

*Fahrzeuge mit Automatikgetriebe:* Der Schalthebel muss sich in der Stellung **D**, **S** oder **M** befinden.

*Fahrzeuge mit Schaltgetriebe:* Der Schalthebel muss sich in einem beliebigen Gang außer dem 1. Gang und dem Rückwärtsgang befinden, und die Fahrgeschwindigkeit muss mindestens 30 km/h (18 mph) betragen.

Je nach Fahrsituation leuchten folgende Kontrollleuchten auf:



### Leuchtet grün

ACC eingeschaltet, kein vorausfahrendes Fahrzeug erkannt.



### Leuchtet grün

ACC eingeschaltet, vorausfahrendes Fahrzeug erkannt.

Wenn sich die ACC im Standby befindet, leuchten die Kontrollleuchten in grau.

## Geschwindigkeit speichern

Um die Geschwindigkeit zu programmieren, drücken Sie die Tasten + oder – »» (Abb. 105) bis zur gewünschten Geschwindigkeit. Die Einstellung der Geschwindigkeit erfolgt in Schritten von 10 km/h (5 mph).

Bei aktivierter ACC können Sie die Taste **RES** drücken, um die Geschwindigkeit in Schritten von 1 km/h (1 mph) zu erhöhen. Anschließend können Sie **SET** drücken, um die Geschwindigkeit in Schritten von 1 km/h (1 mph) zu reduzieren.

## Das Abstandsniveau programmieren

Die Distanz kann in 5 Stufen, von sehr klein bis sehr groß, eingestellt werden:

- Taste und dann Taste + oder – »» (Abb. 105) drücken.
- Alternativ kann die Taste so oft gedrückt werden, bis der gewünschte Abstand eingestellt ist.

Die länderspezifischen gesetzlichen Vorschriften bezüglich des Mindestsicherheitsabstands beachten.

## Regelung unterbrechen (Standby)

- Taste »» (Abb. 105) kurz drücken oder Bremspedal treten.

Die ACC-Kontrollleuchte wird in grau angezeigt; Geschwindigkeit und Abstand bleiben gespeichert.

Wenn ESC oder TCS ausgeschaltet werden, wird die automatische Distanzregelung ACC automatisch unterbrochen.

## Die Regulierung wieder einschalten

- Drücken Sie die Taste **RES**. Die ACC reguliert mit der zuletzt eingestellten Geschwindigkeit und Abstand.
- **ODER:** Drücken Sie die Taste **SET**, um mit der aktuellen Geschwindigkeit zu regeln.

## Ausschalten

- Taste länger drücken. Die eingestellte Geschwindigkeit wird gelöscht.

## Die von ACC regulierte Geschwindigkeit überschreiten

Während der Fahrt mit aktivierter ACC kann der Fahrer die Geschwindigkeit durch Betätigen des Gaspedals erhöhen. Die Regelung der ACC wird unterbrochen, bis das Gaspedal losgelassen wird »» .

## Standardabstand einstellen

Im Infotainment-System kann das Abstandsniveau durch Einschalten der ACC wie folgt vorher ausgewählt werden:

- Sehr klein, Klein, Mittel, Groß und Sehr groß über das Infotainment-System: **Fahrerassistenz > ACC** »» S. 35.

## Fahrmodus einstellen

Bei Fahrzeugen mit SEAT Drive Profile kann der ausgewählte Fahrmodus das Beschleunigungs- und Bremsverhalten der ACC beeinflussen » S. 135.

Bei Fahrzeugen ohne SEAT Drive Profile lässt sich anhand der Auswahl von einem der Fahrprofile im Infotainment-System unter **Fahrerassistenz** das Verhalten der ACC ebenfalls beeinflussen. Die Einstellungen bezüglich der ACC sind dieselben wie bei den SEAT Drive Profilen.

### ⚠️ WARNUNG

Vergewissern Sie sich, dass die Fahrbahn frei ist, bevor Sie losfahren. Es ist möglich, dass der Radarsensor eventuell vorhandene Hindernisse auf der Fahrbahn nicht erkennt. Dies kann zu Unfällen und schweren Verletzungen führen. Betätigen Sie bei Bedarf die Fußbremse.

### 📌 HINWEIS

Wenn die Geschwindigkeit mit dem Gaspedal erhöht wird, kann die ACC, nachdem der Fuß vom Gaspedal genommen wurde, wegen der Systemgrenzen möglicherweise nicht in der Lage sein, die Geschwindigkeit oder den Abstand zu regeln.

- Seien Sie bereit, zu reagieren, wenn die Situation es erfordert.

## Besondere Fahrsituationen

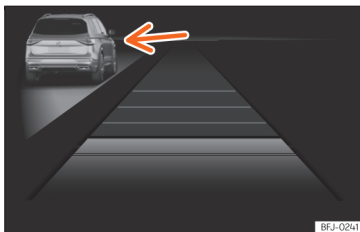

**Abb. 106** Am Bildschirm des Kombi-Instruments: ACC aktiv, Fahrzeug auf der linken Seite erkannt.

Beachten Sie die Einschränkungen und Warnhinweise die zu Beginn dieses Kapitels beschrieben wurden » Kapitel „Einleitung zum Thema“ auf Seite 149 beachten..

### Rechtsüberholverhinderung<sup>1)</sup>

Wenn auf der linken Fahrspur ein Fahrzeug erkannt wird, das mit einer geringeren Geschwindigkeit als der vom Fahrer eingestellten fährt, wird das Fahrzeug innerhalb der Komfortgrenzen des Systems abgebremst, um ein Überholen auf der rechten Fahrspur zu verhindern » (Abb. 106).

Diese Regelung kann durch Ändern der eingestellten Geschwindigkeit oder durch Betätigen des Gaspedals abgebrochen werden.

Die Funktion aktiviert sich ab 80 km/h (50 mph). Sie ist in einigen Ländern möglicherweise nicht verfügbar.

### Überholvorgänge

Wenn zum Überholen der Blinker betätigt wird, verringert die ACC den Abstand zu dem vorausfahrenden Fahrzeug, um den Überholvorgang zu erleichtern. Die eingestellte Fahrgeschwindigkeit wird nicht überschritten.

Die Funktion aktiviert sich ab 80 km/h (50 mph). Sie ist in einigen Ländern möglicherweise nicht verfügbar.

### Funktion Stop-and-go-Verkehr

Gilt für Fahrzeuge mit Automatikgetriebe

Die ACC kann das Fahrzeug bis auf 0 km/h abbremsen, wenn das vorausfahrende Fahrzeug anhält.

ACC bleibt aktiv und im Display des Kombi-Instruments wird einige Sekunden die Meldung **ACC anfahrbereit** angezeigt. In dieser Zeit fährt das Fahrzeug automatisch wieder an, sobald das vorausfahrende Fahrzeug anfährt.

<sup>1)</sup> Oder Linksüberholverhinderung in Ländern mit Linksverkehr.

Sollte sich das vorausfahrende Fahrzeug nicht wieder in Bewegung setzt, kann das stehende Fahrzeug durch Treten des Bremspedals im Zustand **ACC anfahrbereit** gehalten werden.

Das System kann das Fahrzeug nur einige Sekunden im Stillstand halten. Im Anschluss wird die Meldung **Bitte bremsen** eingeblendet und es ertönt ein Warnton. Bremsen Sie, andernfalls könnte das Fahrzeug unbeabsichtigt anrollen **Unfallgefahr!**

Die ACC schaltet sich aus, wenn während der Haltephase eine der folgenden Situationen eintritt:

- Die Haltephase dauert mehrere Minuten.
- Eine Tür wird geöffnet.

## ⚠️ WARNUNG

Wenn im Display des Kombi-Instruments die Meldung **ACC anfahrbereit** angezeigt wird und das vorausfahrende Fahrzeug sich wieder in Bewegung setzt, fährt Ihr Fahrzeug automatisch wieder an. Gegebenenfalls können dabei Hindernisse, die sich im Fahrweg befinden, nicht erkannt werden. Dies kann zu Unfällen und schweren Verletzungen führen.

- Kontrollieren Sie vor jedem Anfahrvorgang den Fahrweg und bremsen Sie das Fahrzeug gegebenenfalls ab.

## Systemgrenzen von ACC

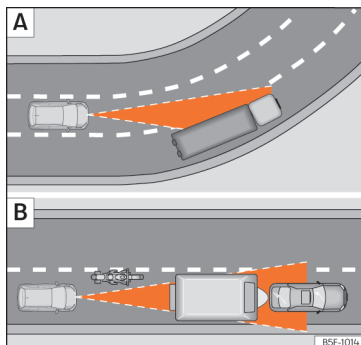

**Abb. 107** A) Fahrzeug in einer Kurve. B) Vorausfahrender Motorradfahrer außerhalb des Erfassungsbereichs des Radarsensors.

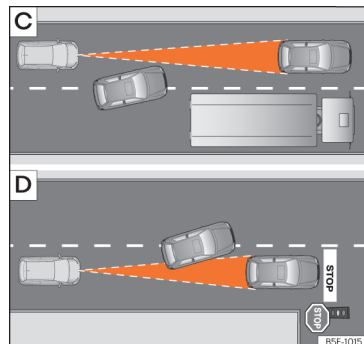

**Abb. 108** C) Fahrspurwechsel eines anderen Fahrzeugs. D) Abbiegendes und weiteres stehendes Fahrzeug.

ACC ist systembedingt nicht in allen Fahrsituationen geeignet.

SEAT empfiehlt, die Funktion in folgenden Fällen nicht zu verwenden »» ⚠️:

- Starkem Regen, Schnee oder Nebel.
- Tunneldurchfahrten.
- In Baustellenabschnitten.
- Bei Fahrten auf kurviger Straße, z.B. Bergstraßen.
- Bei Fahrten im Gelände.
- In Parkhäusern.

- Auf Straßen mit eingelassenen metallischen Objekten, z. B. Bahn- oder Straßenbahnschienen.

- Auf Straßen mit Rollsplitt.

Seien Sie besonders vorsichtig, wenn Sie ACC in den folgenden Situationen verwenden:

### Beim Kurvenfahren

Es ist möglich, dass die ACC das vorausfahrende Fahrzeug in der Kurve nicht erkennt oder die Entfernung zu Fahrzeugen einstellt, die sich auf anderen Fahrspuren befinden

»» **[Abb. 107]** **[A]**.

### Fahrzeuge außerhalb des Sensorbereichs

In den folgenden Fahrsituationen kann die ACC nicht, verspätet oder unerwünscht reagieren:

- Versetzt fahrende Fahrzeuge oder Fahrzeuge, die außerhalb des Erkennungsbereichs des Sensors fahren, z. B. Motorräder »» **[Abb. 107]** **[B]**.

- Fahrzeuge, die in geringem Abstand auf die eigene Fahrspur wechseln »» **[Abb. 108]** **[C]**.

- Fahrzeuge mit Beladungs- oder Fahrzeuganbauteilen, welche seitlich, nach hinten oder oben über die Grenzen des Fahrzeugs hinausragen.

### Nicht erfassbare Objekte

Die ACC-Funktion erkennt und reagiert ausschließlich auf Fahrzeuge, die sich in die gleiche Richtung bewegen. Nicht erkannt werden daher:

- Personen

- Tiere

- Querende oder entgegenkommende Fahrzeuge

- Sonstige, sich nicht bewegende Hindernisse

ACC reagiert nicht auf stehende Fahrzeuge. Wenn z. B. ein von der ACC erfasstes Fahrzeug abbiegt oder ausschert und sich vor diesem Fahrzeug ein stehendes Fahrzeug befindet, reagiert ACC nicht auf das stehende Fahrzeug

»» **[Abb. 108]** **[D]**.

### WARNUNG

Wenn Sie ACC in den oben genannten Situationen nutzen, kann dies zu Unfällen und schwere Verletzungen sowie rechtlichen Verstößen führen.

### Problembekämpfung

#### ACC nicht verfügbar

Die Kontrollleuchte leuchtet gelb:

- Der Radarsensor ist verschmutzt oder verstellt, beachten Sie die Hinweise am Anfang dieses Kapitels »» **S. 142**

- Es liegt eine Störung oder ein Defekt vor. Zündung aus- und nach wenigen Minuten wieder einschalten.

- Wenn das Problem weiterhin besteht, suchen Sie einen Fachbetrieb auf.

### ACC funktioniert nicht erwartungsgemäß

- Stellen Sie sicher, dass der Radarsensor ordnungsgemäß arbeitet »» **S. 142**.

- Wenn die Bremsen überhitzt sind, wird die Regelung automatisch abgebrochen. Bremsen abkühlen lassen und Funktion erneut prüfen.

- Ungewöhnliche Geräusche während des automatischen Bremsvorgang der ACC sind normal und stellen keine Störung dar.

### Die folgenden Bedingungen können dazu führen, dass die ACC nicht reagiert:

- Bei getretenem Gas- oder Bremspedal.

- Wenn kein Gang bzw. die Fahrstufe **R** eingelegt ist.

- Wenn das Fahrzeug rückwärts fährt.

- Wenn ESC regelt.

- Wenn der Fahrer nicht angeschnallt ist.

- Wenn die Motordrehzahl ist zu hoch oder niedrig ist.

- Wenn ein Bremslicht am Fahrzeug defekt ist.

- Wenn ein Bremslicht am Anhänger defekt ist.
- Wenn die Feststellbremse betätigt wird.
- Beim Befahren von starken Gefällestrrecken.

## bremsunterstützende Systeme (Front Assist)

### Einleitung zum Thema

Ziel des Systems ist das Verhindern von Frontalkollisionen mit Objekten, die sich auf der Fahrbahn des Fahrzeugs befinden, bzw. das Minimieren von deren Folgen.

Die Funktion dient zur Vermeidung von Kollisionen mit:

- Geparkten Fahrzeugen.
- Fahrzeugen, Fußgängern und Fahrradfahrern, die auf der gleichen Spur in gleicher Fahrtrichtung fahren.
- Fußgängern und Fahrradfahrern, die die Fahrbahn kreuzen.

Der Front Assist erfasst die genannten Objekte mittels eines Radarsensors am vorderen Fahrzeugbereich »» S. 142.

Abhängig von mehreren Faktoren und der Schwere der Situation agiert das System stufenweise.

Zunächst warnt es den Fahrer und, falls dessen Reaktion ausbleibt oder unzureichend ist, aktiviert es eine eigenständige Notbremsung gemäß den Bedingungen, die in den folgenden Punkten beschrieben werden.

Das System kann abgebrochen werden, wenn die Kupplung oder das Gaspedal gedrückt oder das Lenkrad fest gedreht wird.

### ⚠️ WARNUNG

- **Der Front Assist ist eine Fahrassistenz, die keinesfalls die Aufmerksamkeit des Fahrers ersetzen kann.**
- **Der Front Assist kann weder physikalisch vorgegebene Grenzen überwinden noch den Fahrer hinsichtlich der Fahrzeugkontrolle und der Reaktion auf mögliche Notfallsituation ersetzen.**
- **Erfassen Sie nach einer Warnung des Front Assist sofort die Situation und verhindern Sie eine Kollision je nach Fall.**
- **Geschwindigkeit und Sicherheitsabstand zum vorausfahrenden Fahrzeug den Sicht-, Wetter-, Fahrbahn- und Verkehrsverhältnissen anpassen.**
- **Front Assist alleine kann keine Unfälle und schweren Verletzungen vermeiden.**
- **Front Assist reagiert nicht auf kreuzende oder auf derselben Fahrspur entgegenkommende Tiere oder Fahrzeuge.**
- **Front Assist reagiert nicht auf Fußgänger, die auf der gleichen Fahrspur entgegenkommen.**

- **Wenn Front Assist nicht wie in diesem Kapitel beschrieben arbeitet (z. B. wenn es verschiedene Male unnötigerweise eingreift), schalten Sie es aus. Fachbetrieb aufsuchen und System prüfen lassen. SEAT empfiehlt dazu einen SEAT-Händler aufzusuchen.**

### i Information

Bei eingeschaltetem Front Assist bleiben die Warnhinweise auf dem Bildschirm aufgrund anderer Funktionen ausgeblendet.

### Warnstufen und Bremsunterstützung

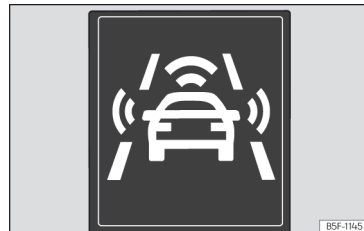

**Abb. 109** Im Display des Kombi-Instruments: Vorwarnhinweise.

Der Front Assist wird ab 5 km/h (3 mph) aktiviert. Abhängig von verschiedenen Bedingungen (Fahrzeuggeschwindigkeit, Geschwindigkeit und Art des erkannten Objekts usw.)

werden einige der nachfolgend beschriebenen Schritte zur Optimierung des Systemverhaltens ausgelassen.

### Abstandswarnung

Wenn das System erkennt, dass zum vorausfahrenden Fahrzeug zu wenig Abstand besteht, warnt es den Fahrer mit dieser Anzeige am Bildschirm des Kombi-Instruments .

Der Zeitpunkt der Warnung variiert je nach Verhalten des Fahrers, der Fahrzeuggeschwindigkeit und der relativen Geschwindigkeit zwischen beiden.

### Vorwarnung (vorherige Warnung)

Wenn das System eine mögliche Kollision mit dem vorausfahrenden Fahrzeug oder Objekt erkennt, warnt es den Fahrer mit einem Warnton und einer Anzeige am Bildschirm des Kombi-Instruments  **»» (Abb. 109)**.

Der Zeitpunkt der Warnung variiert in Abhängigkeit von der Verkehrssituation und dem Verhalten des Fahrers. Gleichzeitig wird das Fahrzeug auf eine mögliche Notbremsung vorbereitet **»» S. 156**.

Bei eingeschaltetem Front Assist bleiben die Warnhinweise auf dem Bildschirm aufgrund anderer Funktionen ausgeblendet.

### Kritische Warnung

Wenn der Fahrer auf die **Vorwarnung** nicht reagiert, kann das System aktiv die Bremsen beeinflussen und eine kurze Bremsung veranlassen, um den Fahrer auf eine unmittelbaren Kollisionsgefahr hinzuweisen.

### Automatische Vollbremsung

Wenn der Fahrer auch auf die **kritische Warnung** nicht reagiert, kann das System eine eigenständige Notbremsung mittels progressiver Erhöhung der Bremsung entsprechend dem Gefährlichkeitsgrad der Situation einleiten.

### Assistenz bei Notbremsung durch den Fahrer

Wenn der Fahrer nach der kritischen Warnung zu bremsen beginnt, das System jedoch feststellt, dass die Bremse nicht mit ausreichender Kraft betätigt wird, wird die Bremsintensität erhöht.

### **WARNUNG**

- Das System kann in manchen Fällen eine Kollision nicht verhindern, obwohl es deren Folgen durch eine Verringerung der Geschwindigkeit und der Aufprallenergie bedeutend senkt.
- Wenn Front Assist eine Bremsung einleitet, ist das Bremspedal „härter“ ausgelegt.

- Die automatischen Bremsengriffe von Front Assist können durch Betätigen der Kupplung, des Gaspedals oder eine Lenkradbewegung unterbrochen werden.
- Der Front Assist kann das Fahrzeug abbremsen und es sogar vollständig zum Stillstand bringen. Die Bremsanlage hält das Fahrzeug allerdings nicht permanent an. Bremspedal treten!

## Systemgrenzen

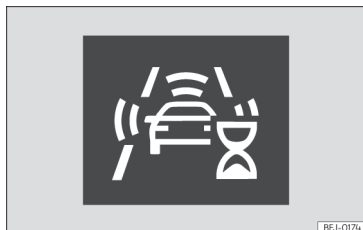

**Abb. 110** Im Display des Kombi-Instruments: Anzeige der ersten Selbstkalibrierung des Systems.

Dem Front Assist sind systembedingte Grenzen gesetzt. Unter bestimmten Umständen können sich so einige Reaktionen aus Sicht des Fahrers als unzumutbar erweisen. Aus diesem Grund muss er immer auf ein Eingreifen gefasst sein.

Die folgenden Bedingungen können dazu führen, dass das Umweltbeobachtungssystem Front Assist gar nicht oder zu spät reagiert:

- In den ersten Momenten nach dem Einschalten der Zündung, aufgrund der ersten Selbstkalibrierung des Systems. Während dieser Zeit wird ein Statussymbol angezeigt »» (Abb. 110).

### Nicht erkannte Objekte

- Die Ladung und Anbauten anderer Fahrzeuge, die seitlich, nach hinten oder über dieselben herausragen.
- Wenn Metallgegenstände vorhanden sind, z. B. Leitplanken oder bei Bauarbeiten eingesetzte Platten.
- Fahrzeuge, die die Fahrbahn des Fahrzeugs kreuzen.
- Versetzt fahrende Fahrzeuge.
- Schmale Fahrzeuge wie z. B. Motorräder.
- Entgegenkommende Fahrzeuge.

### Funktionseinschränkungen

- Wenn der Radarsensor ausgeschaltet oder gestört ist.
- Wenn der Radarsensor schmutzig oder verdeckt ist.
- Beim Fahren enger Kurven oder bei komplexen Fahrstrecken.

- Wenn das Gaspedal fest getreten oder Vollgas gegeben wird.
- Wenn die TCS ausgeschaltet oder das ESC im Modus **Sport** aktiviert worden ist »» S. 139.
- Wenn ESC die Regelung durchführt oder defekt ist.
- Wenn mehrere Bremslichter des Fahrzeugs oder des angehängten Anhängers eine elektrische Störung aufweisen.
- Wenn das Fahrzeug rückwärts fährt.
- Bei Schneefall oder starkem Regen.
- In komplexen Fahrsituationen (wie Verkehrsinseln, Kreisverkehr usw.) kann Front Assist warnen und in das Bremsen eingreifen, ohne dass dies erforderlich ist.

Für weitere Informationen siehe Abschnitt »» S. 141.

### Funktion manuell ein- und ausschalten

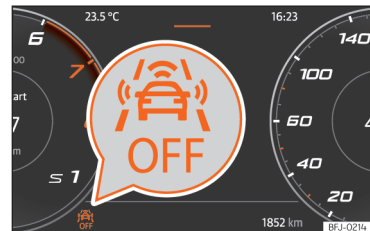

**Abb. 111** Auf dem Display des Kombi-Instruments: Anzeige, dass Front Assist ausgeschaltet ist.

Der Front Assist wird bei eingeschalteter Zündung aktiviert.

Wenn Front Assist ausgeschaltet ist, sind auch die Funktion Vorwarnung und Abstandswarnung deaktiviert. SEAT empfiehlt, Front Assist eingeschaltet zu lassen mit Ausnahme in den unter »» S. 158 dargestellten Situationen.

### Front Assist ein-/ausschalten

Bei eingeschalteter Zündung kann Front Assist wie folgt aus- und eingeschaltet werden:

- Über das Infotainment-System: Tippen Sie auf die Funktionsfläche **Fahrerassistenz > Front Assist** »» S. 35.

• **ODER:** Wählen Sie über die Taste für Fahrerassistenzsysteme die entsprechende Menüoption aus »» S. 142.

Wenn der Front Assist ausgeschaltet ist, erscheint im Kombi-Instrument die Anzeige 🚦.

Jedes Mal wenn die Zündung eingeschaltet wird, wird der Front Assist wieder als aktiv angezeigt.

### Vorwarnung (vorherige Warnung) ein- oder ausschalten

Die **Vorwarnung** kann im Infotainment-System über die Funktionsfläche 🚦 **Fahrerassistenz** > **Front Assist** ein- oder ausgeschaltet werden »» S. 35.

Das System behält die vorgenommene Einstellung beim nächsten Einschalten der Zündung bei.

SEAT empfiehlt, die Vorwarnung einzuschalten.

Je nach Infotainment-System des Fahrzeugs kann die Funktion der **Vorwarnung** in folgenden Modi angepasst werden:

- verfrüht
- mittel
- verzögert
- deaktiviert

SEAT empfiehlt den Funktionsmodus „Mittel“.

### Abstandswarnung ein- oder ausschalten

Die Abstandswarnung kann im Infotainment-System über die Funktionsfläche 🚦 **Fahrerassistenz** > **Front Assist** ein- oder ausgeschaltet werden »» S. 35.

Das System behält die vorgenommene Einstellung beim nächsten Einschalten der Zündung bei.

SEAT empfiehlt, die Funktion Abstandswarnung einzuschalten.

### Front Assist in folgenden Situationen vorübergehend deaktivieren

In den folgenden Situationen sollte der Front Assist aufgrund der Grenzen dieses Systems ausgeschaltet werden:

- Wenn das Fahrzeug abgeschleppt wird.
- Wenn sich das Fahrzeug auf einem 1-Achs-Rollenprüfstand befindet.
- Wenn der Radarsensor defekt ist.
- Wenn der Radarsensor irgendeinen schweren Schlag bekommen hat.
- Wenn er verschiedene Male unnötigerweise eingreift.
- Wenn der Radarsensor vorübergehend mit einem Zubehör abgedeckt wird.
- Wenn das Fahrzeug auf einen Transport verladen werden soll.

## Spurhalteassistent (Lane Assist)

### Einführung

Der Spurhalteassistent (Lane Assist) unterstützt den Fahrer innerhalb der physikalischen Systemgrenzen bei drohendem Verlassen der Fahrspur. Diese Funktion ist weder dazu bestimmt noch dazu geeignet, das Fahrzeug selbsttätig in der Fahrspur zu halten.

Mit einer Kamera an der Frontscheibe erkennt der Spurhalteassistent mögliche Begrenzungen der Fahrspur, auf der gefahren wird. Kommt das Fahrzeug den erkannten Begrenzungen der Fahrspur zu nahe, warnt das System den Fahrer durch eine Korrekturbewegung des Lenkrads. Der Fahrer kann die Korrekturmaßnahme der Lenkung jederzeit abbrechen.

Bei eingeschaltetem Blinker erfolgt keine Warnung, da der Spurhalteassistent einen beabsichtigten Spurwechsel annimmt.

### Systemgrenzen

Nutzen Sie den Spurhalteassistent nur auf der Autobahn und auf breiten Nebenstraßen in gutem Zustand.

Das System steht unter folgenden Bedingungen nicht zur Verfügung:



- Wenn die Fahrgeschwindigkeit weniger als etwa 55 km/h (30 mph) beträgt.
- Wenn das System keine Fahrbahnlinie erkennt.
- In engen Kurven.
- Vorübergehend bei sehr sportlicher Fahrweise.
- Wenn das Blinklicht vor dem manuellen Fahrspurwechsel eingeschaltet wird.
- Wenn der Fahrer bei einem Eingreifen des Systems stark gegenlenkt.
- Wenn trotz Einsatz des Systems eine Fahrspurbegrenzung überfahren wird.
- Wenn der Fahrer auf eine Fahrerübernahmeaufforderung nicht reagiert.

### ⚠️ WARNUNG

Die intelligente Technik des Spurhalteassistenten kann die physikalisch und systembedingt vorgegebenen Grenzen nicht überwinden. Ein unachtsames oder unkontrolliertes Verwenden des Spurhalteassistenten kann Unfälle und schwere Verletzungen verursachen. Das System kann die Aufmerksamkeit des Fahrers noch seine Lenkmanöver ersetzen.

- Geschwindigkeit und Sicherheitsabstand zu vorausfahrenden Fahrzeugen immer den Sicht-, Wetter-, Fahrbahn- und Verkehrsverhältnissen anpassen.

- Hände immer am Lenkrad lassen, um jederzeit bereit zum Lenken zu sein. Die Verantwortung auf der Fahrspur zu bleiben liegt immer beim Fahrer.
- Der Spurhalteassistent erkennt nicht alle Fahrbahnmarkierungen. Schlechte Fahrbahnen, Fahrbahnstrukturen oder Objekte können unter Umständen vom Spurhalteassistenten fälschlicherweise als Fahrbahnmarkierungen erkannt werden. Vermeiden Sie unerwünschte Eingriffe in das System.
- Achten Sie auf Anzeigen aus dem Bildschirm des Kombi-Instruments und handeln Sie entsprechend der Aufforderungen, wenn die Verkehrssituation dies zulässt.
- In folgenden Situationen kann es zu ungewollten Systemeingriffen oder zu einem vollständigen Systemausfall kommen: Diese Situationen erfordern eine besondere Aufmerksamkeit des Fahrers und ggf. die vorübergehende Abschaltung des Spurhalteassistenten:
  - Bei sehr sportlicher Fahrweise.
  - Bei widrigen Wetterbedingungen und Straßen in schlechtem Zustand.
  - In Baustellenbereichen.
  - Vor Bergkuppen und Talsohlen.
- Immer das Umfeld des Fahrzeugs aufmerksam beobachten und proaktiv fahren.
- Wenn der Sichtbereich der Kamera verschmutzt, abgedeckt oder beschädigt ist, kann die Funktion des Spurhalteassistenten beeinträchtigt sein.

## Fahren mit dem Spurhalteassistenten

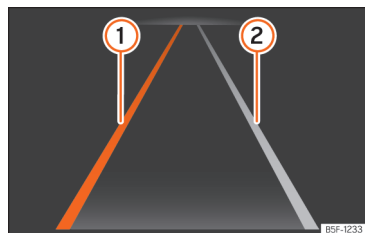

**Abb. 112** Im Display des Kombi-Instruments: Anzeigen des Spurhalteassistenten.

- ① Gelbe Linie: Das System greift unterstützend auf der dargestellten Seite ein.
- ② Weiße Linie: Erkannte Fahrspurlinie. Das System greift nicht ein

### Kontrollleuchten



#### Leuchtet grün

Spurhalteassistent aktiv und verfügbar.



#### Leuchtet gelb

Spurhalteassistent greift durch einen korrigierenden Lenkeingriff ein.

### Spurhalteassistent ein- bzw. ausschalten

In einigen Ländern wird der Spurhalteassistent (Lane Assist) bei jedem Einschalten der Zündung aktiviert. Der Verbindungsstatus wird im Menü **Fahrerassistenz** des Infotainment oder im Menü Fahrerassistenzsysteme nach Drücken der entsprechenden Taste eingeblendet. Diesen Aktivierung und Deaktivierung kann in diesen Menüs vorgenommen werden.

Der Spurhalteassistent kann ab einer Fahrtgeschwindigkeit von etwa 60 km/h (35 mph) und nach Erkennen der Fahrbahnmarkierungen aktiv eingreifen (Systemstatus: aktiv).

Wenn die Kontrollleuchte auf dem Bildschirm des Kombi-Instruments verlischt, bedeutet dies, dass der Assistent eingeschaltet, aber nicht zum Eingriff betriebsbereit oder abgeschaltet ist.

Bei eingeschaltetem Blinker wechselt das System vorübergehend in den passiven Zustand, um den manuellen Spurwechsel zu ermöglichen.

Eine energetische Drehung oder Korrektur des Lenkrads durch den Fahrer führt dazu, dass das System vorübergehend in den passiven Zustand wechselt.

### Fahrerübernahmeaufforderung

Wenn die Lenkung nicht manuell korrigiert wird, fordert das System den Fahrer mit einer Anzeige am Bildschirm des Kombi-Instruments und akustischen Warnungen dazu auf.

Wenn der Fahrer darauf nicht reagiert, schaltet sich das System passiv.

Unabhängig von den Manövern mit den Lenkrad wird der Fahrer mittels einer Textmeldung auf dem Bildschirm des Kombi-Instruments und zusätzlichen akustischen Warnungen dazu aufgefordert, das Fahrzeug in die Mitte der Fahrbahn zu lenken, wenn die Lenkaktivität überdurchschnittlich lange ausbleibt.

### Lenkradvibration

Folgende Situation kann zu einer Lenkradvibration führen:

- Während eines starken Lenkeingriffs vom System wird keine Fahrspur mehr erkannt.

Zusätzlich kann die Lenkradvibration im Infotainment-System im Menü **Assistenten** gewählt werden. Wenn das Fahrzeug in diesem Fall eine erkannte Fahrspurbegrenzung überfährt, erfolgt eine Lenkradvibration.

#### Information

Wenn der Spurhalteassistent eine Störung aufweist, kann er sich automatisch abschalten.

## Problembesehung

### Spurhalteassistent ist nicht verfügbar

Die Kontrollleuchte leuchtet gelb. Außerdem wird eine entsprechende Meldung im Display des Kombi-Instruments angezeigt.

- Das Sichtfeld der Kamera ist verschmutzt. Frontscheibe reinigen »» S. 309.
- Die Sichtweite der Kamera wird durch Zubehörteile oder Aufkleber beeinträchtigt.
- Es liegt eine Störung oder ein Defekt vor. Motor abstellen und erneut einschalten.

### Das System verhält sich anders als erwartet

- Die Kamera wurde verstellt oder beschädigt, z. B. wegen eines Schadens an der Frontscheibe. Prüfen Sie, ob Beschädigungen erkennbar sind.
- Keine Objekte am Lenkrad anbringen.

Wenn das Problem weiterhin besteht, suchen Sie einen Fachbetrieb auf.

#### Information

Nach dem Einschalten der Zündung können einige Sekunden vergehen, bis ein Systemfehler festgestellt wird.

## Information

Wenn der Spurhalteassistent nicht verfügbar ist, steht auch der Fahrassistent (Travel Assist) nicht zur Verfügung.

## Fahrassistent (Travel Assist)

### Einleitung zum Thema

Der Fahrassistent (Travel Assist) kombiniert die automatische Distanzregelung (ACC) mit der adaptiven Spurführung. Innerhalb der Systemgrenzen kann das Fahrzeug einen vom Fahrer vorgewählten Abstand zum vorausfahrenden Fahrzeug einhalten und auf der bevorzugten Position innerhalb der Fahrspur bleiben.

Travel Assist nutzt die gleichen Sensoren wie die automatische Distanzregelung (ACC) und der Spurhalteassistent (Lane Assist). Lesen Sie daher die Informationen zu ACC » S. 149 und Lane Assist » S. 158 aufmerksam durch und beachten Sie die dort aufgeführten Systemgrenzen und Hinweise.

### Verfügt das Fahrzeug über Travel Assist?

Das Fahrzeug verfügt über Travel Assist, wenn am Multifunktionslenkrad die Taste  verfügbar ist.

### Geschwindigkeitsbereich

Travel Assist regelt je nach Art des Getriebes ab 0 km/h (0 mph). Die Geschwindigkeit kann ab 30 km/h (20 mph) eingestellt werden.

### Mit Travel Assist fahren

Travel Assist steuert selbsttätig das Gaspedal, die Bremsen und die Lenkung. Außerdem kann der Travel Assist innerhalb seiner Grenzen das eigene Fahrzeug hinter einem anhaltenden Fahrzeug bis zum Stillstand verzögern und von selbst wieder anfahren.

Sie können die Regelung durch den Assistenten jederzeit überstimmen.

### Bildschirmanzeigen





**Abb. 113** Am Bildschirm des Kombi-Instruments: Anzeige bei aktiver Regelung (schematische Darstellung).

- Die Farbe der Fahrbahnmarkierungen zeigt den Status der Funktion der adaptiven Spurführung an.
  - Gelb:** Adaptive Spurführung aktiv.
  - Grau:** Adaptive Spurführung passiv.
- Eingestellter Abstand.

Je nach Ausstattung können am Bildschirm des Kombi-Instruments andere Details angezeigt werden, wie zum Beispiel unterbrochene Fahrbahnmarkierungen und vorausfahrende Fahrzeuge.

Verschiedene Kontrollleuchten zeigen im Display des Kombi-Instruments den Systemstatus an:

-  Kontrollleuchte grün: Travel Assist aktiv, Abstandsregelung und adaptive Spurführung aktiv.
-  Kontrollleuchte teilweise grün: Travel Assist aktiv, Abstandsregelung aktiv und adaptive Spurführung passiv.
-  Kontrollleuchte grau: Travel Assist deaktiviert, keine Regelung.

### Fahrerübernahmeaufforderung

Wenn Sie die Hände vom Lenkrad nehmen, fordert Sie das System nach einigen Sekunden mit einer Anzeige im Display des Kombi-Instruments und mit akustischen Warnungen dazu auf, die Lenkung zu übernehmen.

Wenn Sie nicht reagieren, wird Travel Assist deaktiviert.

## **⚠️ WARNUNG**

Die intelligente Technik des Travel Assist kann die physikalisch vorgegebenen Grenzen nicht überwinden und arbeitet ausschließlich innerhalb der Systemgrenzen. Ein unachtsames oder unbeabsichtigtes Verwenden des Travel Assist kann Unfälle und schwere Verletzungen verursachen. Das System kann die Aufmerksamkeit des Fahrers nicht ersetzen.

- Beachten Sie die Systemgrenzen und die Hinweise zur automatischen Distanzregelung (ACC) und zum Spurhalteassistenten (Lane Assist).
- Passen Sie Geschwindigkeit und Abstand zu vorausfahrenden Fahrzeugen immer den Sicht-, Wetter-, Fahrbahn- und Verkehrsverhältnissen an.
- Verwenden Sie Travel Assist niemals bei schlechten Sichtverhältnissen, nicht auf steilen, kurvenreichen, rutschigen Strecken (z. B. durch Schnee, Eis, Nässe oder Rollsplitt) und nicht auf überfluteten Straßen.
- Verwenden Sie Travel Assist niemals im Gelände oder auf nicht befestigten Straßen. Travel Assist ist nur für den Gebrauch auf befestigten Straßen vorgesehen.
- Travel Assist reagiert nicht auf Personen, Tiere, querende oder auf der gleichen Fahrspur entgegenkommende Fahrzeuge.
- Bremsen Sie unverzüglich, wenn Travel Assist die Geschwindigkeit nicht ausreichend reduziert.

- Bremsen Sie unverzüglich, wenn eine entsprechende Anzeige am Bildschirm des Kombi-Instruments angezeigt wird oder wenn Travel Assist die Geschwindigkeit nicht ausreichend reduziert.
- Bremsen Sie, wenn das Fahrzeug zum Beispiel nach einer Bremsaufforderung unbeabsichtigt anrollt.
- Wenn möglich, nicht mit Handschuhen fahren. Das System könnte interpretieren, dass es keine Lenkradaktivität gibt.
- Wenn im Display des Kombi-Instruments eine Fahrerübernahmeaufforderung erscheint, übernehmen Sie sofort die Kontrolle über das Fahrzeug.
- Lassen Sie die Hände immer am Lenkrad, um jederzeit selbstständig lenken zu können. Der Fahrer ist jederzeit dafür verantwortlich, das Fahrzeug in der Spur zu halten.
- Seien Sie jederzeit bereit, die Geschwindigkeit selbst zu regeln.

## Travel Assist bedienen

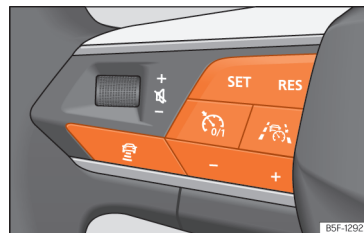

**Abb. 114** Linke Seite des Multifunktionslenkrads.

### Einschalten und Regeln beginnen

1. Während der Fahrt mit aktivierter ACC, Taste  am Multifunktionslenkrad drücken.

Das Fahrzeug wechselt von ACC zum Travel Assist.

Abhängig von der Fahrsituation wechselt das Fahrzeug bei aktiviertem Travel Assist zu folgenden Betriebszuständen:

- Bei aktivierter ACC hält der Travel Assist die aktuelle Geschwindigkeit und den voreingestellten Abstand zum vorausfahrenden Fahrzeug.

Gleichzeitig wird das Fahrzeug bei erkannten Fahrbahnmarkierungen durch Lenkbewegungen in der Fahrspur gehalten.

- Wenn keine Regelung durch ACC erfolgt, bleibt der Travel Assist aktiviert, aber in passivem Zustand (keine Regelung).

### 1. Drücken Sie die Taste **SET**.

Der Travel Assist aktiviert das System je nach Fahrsituation.

Die der jeweiligen Fahrsituation entsprechende Kontrollleuchte leuchtet im Bildschirm des Kombi-Instruments. Zusätzlich wird eine Meldung angezeigt.

### Regelung unterbrechen

#### 1. Taste kurz drücken.

**ODER:** Bremspedal treten.

Der eingestellte Abstand bleibt gespeichert.

### Zu ACC wechseln

#### 1. Drücken Sie die Taste , am Multifunktionslenkrad.

Das Fahrzeug wechselt vom Travel Assist zum Systemzustand der ACC, der der jeweiligen Fahrsituation entspricht.

### Weitere Einstellungen vornehmen

Die weitere Bedienung von Travel Assist entspricht der Bedienung von ACC.

## Problembhebung

### **Travel Assist ist nicht verfügbar oder funktioniert nicht erwartungsgemäß**

Die Kontrollleuchte leuchtet gelb. Außerdem wird eine entsprechende Meldung im Display des Kombi-Instruments angezeigt.

- Es liegt eine Störung der Sensorik vor. Prüfen Sie die Ursachen und Abhilfemaßnahmen, die in den Informationen zu ACC **» S. 154** oder Lane Assist **» S. 160** beschrieben werden.
- Es liegt eine Störung oder ein Defekt vor. Motor ausschalten und wieder starten.
- Die Systemgrenzen werden überschritten.
- Wenn das Problem weiterhin besteht, suchen Sie einen Fachbetrieb auf. SEAT empfiehlt dazu einen SEAT-Händler aufzusuchen.

### **Lenkung übernehmen**

Die Warnleuchte leuchtet weiß und am Bildschirm des Kombi-Instruments wird eine Meldung angezeigt.

- Sie haben das Lenkrad für einige Sekunden losgelassen. Lenkrad anfassen und Fahrzeugführung übernehmen.

### **Lenkung übernehmen**

Die Warnleuchte leuchtet rot und am Bildschirm des Kombi-Instruments wird eine Meldung angezeigt. Je nach Situation wird eine akustische Warnung ausgegeben oder das Lenkrad vibriert.

- Sie haben das Lenkrad für eine längere Zeit losgelassen oder die Systemgrenzen sind erreicht. Lenkrad unverzüglich anfassen und Fahrzeugführung übernehmen.

### **Travel Assist schaltet sich selbsttätig aus**

- Sie haben das Lenkrad für eine längere Zeit losgelassen.
- Es liegt eine Störung oder ein Defekt vor. Motor ausschalten und wieder starten.
- Wenn das Problem weiterhin besteht, suchen Sie einen Fachbetrieb auf. SEAT empfiehlt dazu einen SEAT-Händler aufzusuchen.

### **Die Regelung wird unerwartet abgebrochen**

- Sie haben den Blinker betätigt.

## Spurwechselassistent (Side Assist)

### Einleitung zum Thema

Der Spurwechselassistent überwacht den Bereich hinter dem Fahrzeug mittels Radarsensoren » S. 6. Das System misst hierzu den Abstand und die Geschwindigkeitsdifferenz zu anderen Fahrzeugen. Der Spurwechselassistent funktioniert nicht bei Geschwindigkeiten unter ca. 15 km/h (9 mph).

Die Fahrbahnbreite wird nicht individuell erkannt, sondern ist im System vorgegeben. Aus diesem Grund kann es auf schmalen Straßen oder zwischen zwei Fahrbahnen zur fehlerhaften Anzeige kommen. Gleichermaßen könnte das System Fahrzeuge auf der übernächsten Fahrbahn (sofern vorhanden) erkennen, oder andere feststehende Objekte wie beispielsweise Schutzzäune, und eine Fehlwarnung anzeigen.

### Anhängerbetrieb

Der Spurwechselassistent deaktiviert sich automatisch und kann nicht aktiviert werden, wenn ein Anhänger oder Ähnliches an die werkseitige Anhängerkupplung elektrisch angeschlossen ist.

Sobald der Fahrer die Fahrt mit einem elektrisch an das Fahrzeug angeschlossenen Anhänger beginnt, erscheint eine Meldung im Kombi-In-

strument, in dem der Fahrer über die Deaktivierung des Spurwechselassistenten informiert wird. Nachdem der Anhänger vom Fahrzeug abgekoppelt worden ist, kehrt der Spurwechselassistent in den Ausgangszustand vor dem elektrischen Anschluss des Anhängers zurück.

Ist die Anhängervorrichtung nicht werksseitig montiert worden, muss der Spurwechselassistent bei einer Fahrt mit Anhänger manuell deaktiviert werden.

### Physikalische Grenzen des Systems

In bestimmten Fahrsituationen besteht die Möglichkeit einer Fehlinterpretation der Verkehrssituation durch den Spurwechselassistenten. Zum Beispiel in den folgenden Situationen:

- in engen Kurven,
- bei Fahrbahnen unterschiedlicher Breite,
- in Gebieten mit starken Höhenunterschieden;
- bei schlechten meteorologischen Verhältnissen,
- bei besonderen Objekten oder Bauten an den Seiten, z. B. hohe oder schiefe Schutzzäune.

### WARNUNG

Die intelligente Technologie des Spurwechselassistenten (Side Assist) kann die physikalisch vorgegebenen Grenzen nicht überwinden und funktioniert nur innerhalb der Systemgrenzen. Ein unachtsames oder unbeabsichtigtes Verwenden des Spurwechselassistenten kann Unfälle und schwere Verletzungen verursachen. Das System kann die Aufmerksamkeit des Fahrers nicht ersetzen.

- Geschwindigkeit und Sicherheitsabstand zum vorausfahrenden Fahrzeug immer den Sicht-, Wetter-, Fahrbahn- und Verkehrsverhältnissen anpassen.
- Halten Sie die Hände immer am Lenkrad, Sie müssen jederzeit bereit sein, in die Lenkung einzugreifen.
- Achten Sie auf die Kontrollleuchten des Spurwechselassistenten und die Meldungen im Display des Kombi-Instruments und handeln Sie entsprechend den Aufforderungen.
- Der Spurwechselassistent kann auf besondere Konstruktionen am Fahrbahnrand wie z.B. hohe oder verbeulte Schutzzäune reagieren. In diesen Fällen kann es zu Fehlwarnungen kommen.
- Der Spurwechselassistent darf keinesfalls auf nicht gut ausgebauten Fahrbahnen verwendet werden. Der Spurwechselassistent ist für gut ausgebaute Straßen konzipiert.
- Immer das Umfeld des Fahrzeugs aufmerksam beobachten.

- Bei direkter Sonneneinstrahlung besteht die Möglichkeit, dass die Kontrollleuchten des Spurwechselassistenten nur bedingt sichtbar sind.

### Information

Wenn der Spurwechselassistent nicht wie in diesem Kapitel beschrieben funktioniert, wenden Sie ihn nicht und suchen Sie einen Fachbetrieb auf.

## Fahren mit dem Spurwechselassistenten

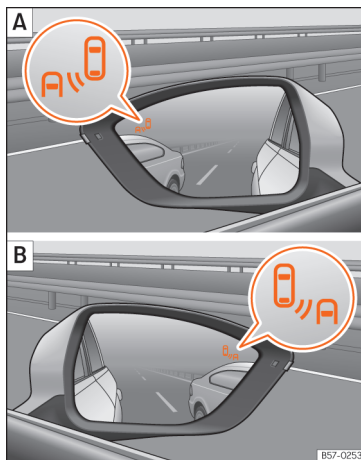

**Abb. 115** Kontrollleuchte des Spurwechselassistenten.

### Ein- und Ausschalten

Der Spurwechselassistent kann im Menü **Assistenten** des Infotainment-Systems oder des Bildschirms des Kombi-Instruments über die Bedienelemente am Lenkrad ein- und ausgeschaltet werden. Bei Fahrzeugen, die mit Multi-

funktionskamera ausgestattet sind, ist dies auch mit der Taste für Fahrerassistenzsysteme am Hebel für Fernlicht möglich.

Sobald der Spurwechselassistent betriebsbereit ist, wird dies durch kurzzeitiges Erscheinen der Anzeigen in den Kontrollleuchten bestätigt.

Die letzte vorgenommene Einstellung bleibt nach erneuter Betätigung der Zündung erhalten.

### Anzeige im Außenspiegel

Die Kontrollleuchte informiert auf der betreffenden Seite über die Verkehrssituation hinter dem Fahrzeug, sofern diese als kritisch betrachtet wird. Die Kontrollleuchte links informiert über die Verkehrssituation auf der linken Fahrzeugseite, die Kontrollleuchte rechts über die Verkehrssituation auf der rechten Fahrzeugseite.

Bei nachträglich getönten oder mit getönten Folien versehenen Scheiben besteht die Möglichkeit, dass die Anzeigen im Außenspiegel nicht deutlich sichtbar sind.

Halten Sie die Außenspiegel sauber und frei von Schnee und Eis und decken Sie sie nicht mit Aufklebern oder ähnlichem ab.

### leuchtet auf

Leuchtet einmal kurz auf: Der Spurwechselassistent ist aktiviert und betriebsbereit, z. B. beim Einschalten des Systems.

## leuchtet auf

Leuchtet dauerhaft: Der Spurwechselassistent erkennt ein Fahrzeug im toten Winkel.

## Blinkt

Es ist ein Fahrzeug auf der Nebenspur erkannt worden und gleichzeitig ist der Blinker in Richtung des erkannten Fahrzeuges gesetzt worden.

Bei Fahrzeugen, die zusätzlich mit dem Spurhalteassistenten » S. 158 ausgestattet sind, erfolgt auch eine Warnung bei Verlassen der Spur, wenn der Blinker nicht betätigt ist (Spurwechselassistent „Plus“).

Die Kontrollleuchten leuchten beim Einschalten der Zündung auf und müssen nach ungefähr 2 Sekunden wieder ausgehen. In dieser Zeit wird die Funktionsfähigkeit überprüft.

Erscheint keine Anzeige der Kontrollleuchte des Spurwechselassistenten, bedeutet dies, dass der Spurwechselassistent kein Fahrzeug im Umfeld des Fahrzeugs erkannt hat.

Wenn die Außenbeleuchtung schwach ist, wird die Intensität, mit der die Kontrollleuchten aufleuchten, abgeschwächt. Der Benutzer kann die Intensität der Kontrollleuchten mit bis zu 5 Stufen im Menü des Infotainment-Systems ändern.

## Spurwechselassistent Plus

Die Funktion Spurwechselassistent Plus wird durch die Aktivierung der Funktionen **Spurhalteassistent (Lane Assist)** » S. 158 und **Spurwechselassistent (Side Assist)** ermöglicht. In diesem Fall werden die Funktionen wie nachfolgend beschrieben erweitert.

Wenn der Fahrer einen Spurwechsel während einer möglichen kritischen Situation einleitet:

- Die Kontrollleuchte blinkt auf der entsprechenden Seite, auch wenn der Blinker nicht betätigt wurde.
- Das Lenkrad vibriert, um den Fahrer auf die Kollisionsgefahr aufmerksam zu machen.
- Es erfolgt ein korrekatives Lenkmoment, um das Fahrzeug wieder in seine Spur zu bringen.

## Fahrsituationen

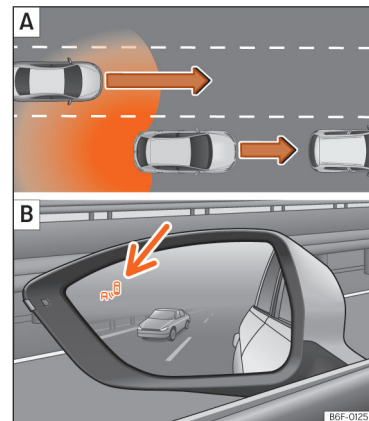

**Abb. 116** Schematische Darstellung: **A** Überholen mit Verkehr im hinteren Bereich. **B** Anzeige des Spurwechselassistenten links.



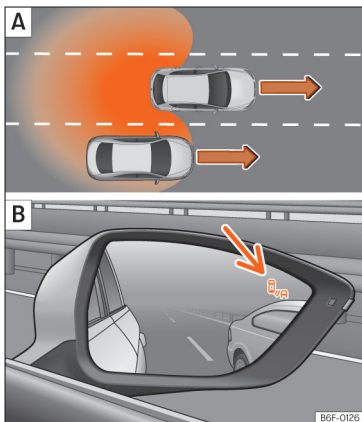

**Abb. 117** Schematische Darstellung:  
**A** Überholen auf der mittleren Spur und anschließender Wechsel auf die rechte Fahrbahn. **B** Anzeige des Spurwechselassistenten rechts.

- Bei einer Überholung durch ein anderes Fahrzeug >>> **(Abb. 116)** **A**.
- Bei Überholung eines anderen Fahrzeugs >>> **(Abb. 117)** **A** mit einer Geschwindigkeitsdifferenz von ca. 10 km/h (6 mph). Erfolgt die Überholung wesentlich schneller, erfolgt keine Anzeige.

Je schneller sich ein Fahrzeug nähert, desto früher erfolgt die Anzeige in der Kontrollleuchte, da der Spurwechselassistent die Geschwindigkeitsdifferenz zu den anderen Fahrzeugen berücksichtigt. Aus diesem Grund erfolgt bei gleichem Abstand zum anderen Fahrzeug die Anzeige manchmal früher und manchmal später.

In folgenden Situationen wird die Anzeige in der Kontrollleuchte >>> **(Abb. 116)** **B** (Pfeil) oder >>> **(Abb. 117)** **B** (Pfeil) dargestellt:

# Einparken und rangieren

## Fahrzeug abstellen

### Parken

Zum Abstellen und Parken eines Fahrzeugs die gesetzlichen Bestimmungen beachten.

1. Ziehen Sie die Handbremse an
2. *Automatikgetriebe*: den Wählhebel in Stellung **P** bringen.
3. Stellen Sie den Motor ab und schalten Sie die Zündung aus. Leicht das Lenkrad drehen, damit die Lenk Sperre einrastet.
4. *Schaltgetriebe*: in der Ebene und Steigung den 1. Gang oder im Gefälle den Rückwärtsgang einlegen und das Kupplungspedal loslassen.
5. Drehen Sie das Lenkrad bei abschüssiger Fahrbahn so, dass das geparkte Fahrzeug gegen den Bordstein rollt, falls es sich in Bewegung setzt.
6. Steigen Sie aus dem Fahrzeug aus »» » ⚠. Achten Sie dabei auf andere Verkehrsteilnehmer!
7. Nehmen Sie alle Fahrzeugschlüssel mit und verriegeln Sie das Fahrzeug.

Stellen Sie das Fahrzeug immer auf einer geeigneten Parkfläche ab, um Schäden oder Gefahrsituationen zu vermeiden »» » ⓪.

### ⚠ WARNUNG

Wenn das Fahrzeug unsachgemäß abgestellt wird, könnte es sich auch auf Flächen mit geringem Gefälle in Bewegung setzen. Dies könnte zu Unfällen und schweren Verletzungen führen.

- Achten Sie beim Parken stets auf den vorgeschriebenen Ablauf.
- Stellen Sie vor dem Verlassen des Fahrzeugs sicher, dass die elektronische Parkbremse eingeschaltet ist.

### ⚠ WARNUNG

Wenn Kinder, hilfsbedürftige Personen oder Tiere ohne Aufsicht im Fahrzeug zurückbleiben, kann es zu Unfällen und schweren Verletzungen kommen.

- Lassen Sie niemals Kinder, hilfsbedürftige Personen oder Tiere ohne Aufsicht im Fahrzeug zurück. Der Fahrstufenschalter könnte betätigt und dadurch die elektronische Parkbremse ausgeschaltet werden. Das Fahrzeug könnte sich in Bewegung setzen.

- Lassen Sie niemals Kinder, hilfsbedürftige Personen oder Tiere im Fahrzeug zurück. Je nach Jahreszeit kann es in einem geschlossenen Fahrzeug zu sehr hohen oder sehr niedrigen Temperaturen kommen.
- Nehmen Sie beim Verlassen des Fahrzeugs immer alle Fahrzeugschlüssel mit.

### ⓘ HINWEIS

Bodenebenheiten, Sand oder Schlamm können dazu führen, dass das Fahrzeug nicht ordnungsgemäß geparkt werden kann und beschädigt wird.

- Parken Sie das Fahrzeug immer auf einer festen und ebenen Fläche.

### ⓘ HINWEIS

Die im unteren Bereich des Fahrzeugs befindlichen Bauteile, wie Stoßfänger, Spoiler und Teile des Fahrwerks, können beim Überfahren von aus dem Boden hervorstehenden Objekten beschädigt werden.

- Grundstückseinfahrten, Rampen, Bordsteine oder feste Begrenzungen sowie Neigungen sind vorsichtig zu befahren.

### HINWEIS

Vermeiden Sie es, das Fahrzeug in Umgebungen zu parken, in denen das heie Abgassystem mit trockenem Gras, Buschwerk, ausgelaufenem Kraftstoff oder anderen entzndbaren Materialien in Berhrung kommen kann.

### HINWEIS

Bei Fahrzeugen mit Automatikgetriebe kann der Zndschlssel nur vom Zndschloss abgezogen werden, wenn sich der Hebel in der Stellung P befindet.

## Handbremse

### Handbremse verwenden

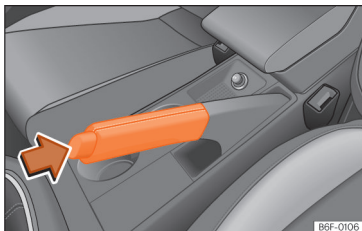

**Abb. 118** Handbremse zwischen den Vordersitzen.

Die Handbremse verhindert ein unbeabsichtigtes Wegrollen des Fahrzeuges. Ziehen Sie die Handbremse fest an, wenn Sie Ihr Fahrzeug verlassen oder parken.

**(P)** Wenn die Handbremse angezogen ist, leuchtet im Kombi-Instrument die Kontrollleuchte rot auf.

### Handbremse anziehen

- Ziehen Sie den Handbremshebel nach oben >>> **(Abb. 118)**.

### Handbremse lsen

- Ziehen Sie den Hebel etwas nach oben, drcken Sie die Entriegelungstaste in Pfeilrichtung >>> **(Abb. 118)** und fhren Sie den Handbremshebel ganz nach unten >>> **Δ**.

Die Handbremse sollte fest angezogen werden, damit nicht versehentlich mit leicht angezogener Handbremse gefahren wird >>> **Δ**.

### WARUNG

- Benutzen Sie niemals die Handbremse zum Abbremsen des fahrenden Fahrzeuges. Der Bremsweg ist um vieles lnger, da nur die hinteren Rder abgebremst werden. Unfallgefahr!
- Wird der Handbremshebel nicht vollstndig abgesenkt, kann dies den Betrieb des Systems beeintrchtigen und zum berhitzen und Verschleiß der hinteren Bremsen fhren.

### HINWEIS

Immer wenn Sie das Fahrzeug verlassen, sollten Sie die Handbremse fest anziehen. Je nach Steigung auch den ersten Gang oder den Rckwrtsgang einlegen bzw. den Whlhebel auf Position P stellen.

## Allgemeine Hinweise zu den Parksystemen

### Automatischer Bremsengriff

Der automatische Bremsengriff eines Parksystems dient der Verringerung der Kollisionsgefahr, wenn ein Hindernis whrend des Parkvorgangs erfasst wird.

### Bremssysteme

Je nach Ausstattung sind folgende Systeme verfgbar:

- Rangierbremsfunktion der Einparkhilfe Plus >>> S. 171.
- Notbremsfunktion des Ausparkassistenten >>> S. 177.

### Voraussetzungen

- Das Fahrzeug fhrt beim Rangieren zwischen ca. 3 km/h und 8 km/h
- Ein Parksyste muss eingeschaltet sein.

Der automatische Bremsengriff erfolgt nicht, wenn sich die Einparkhilfe beim Vorwärtsfahren automatisch eingeschaltet hat.

### Was geschieht bei einem automatischen Bremsengriff?

Im Falle eines Hindernisses wird das Fahrzeug vom System bis zum vollständigen Stillstand abgebremst und ca. 2 Sekunden lang gebremst gehalten. **Bremse betätigen!**

### Aktivieren

- Der automatische Bremsengriff wird aktiviert, sobald der Fahrer ein Parksystem einschaltet.

### Ausschalten

- Der automatische Bremsengriff wird deaktiviert, sobald ein Parksystem ausgeschaltet wird.
- **ODER:** Zum vorübergehend Deaktivieren der Rangierbremsfunktion die Funktionsfläche  auf dem Display der Einparkhilfe drücken und die entsprechende Einstellung vornehmen.

### WARNUNG

Der automatische Bremsengriff der Parksysteme darf nicht dazu verleiten, ein Sicherheitsrisiko einzugehen. Der automatische Bremsengriff kann in manchen Situationen nur eingeschränkt oder gar nicht funktionieren. Bei Zusammenstößen mit Hindernissen können Personen verletzt und Schäden am

**Fahrzeug verursacht werden. Das System kann die Aufmerksamkeit des Fahrers nicht ersetzen.**

- **Fahren Sie aufmerksam und vertrauen Sie nicht ausschließlich auf die Parksysteme.**
- **Sie müssen jederzeit bereit sein, das Fahrzeug selbstständig zu bremsen und zu kontrollieren.**
- **Gehen Sie kein Risiko ein, das die Sicherheit gefährdet.**
- **Handeln Sie gemäß den Hinweisen und Fahrempfehlungen für Parksysteme.**

### Information

- **Wenn der automatische Bremsengriff zu stark eingreift, z. B. beim Fahren im Gelände, schalten Sie das Parksystem aus.**
- **Wenn die Rangierbremsfunktion der Einparkhilfe das Fahrzeug gebremst hat, bleibt die Funktion in gleicher Fahrtrichtung 5 Meter inaktiv oder wird wieder aktiviert, wenn die Fahrstufe gewechselt oder der Fahrstufenschalter in eine andere Stellung geschaltet wurde.**

### Problembehebung

**Das Parksystem verhält sich anders als erwartet**

Das kann verschiedene Ursachen haben:

- Die Systemvoraussetzungen sind nicht erfüllt.
  - Die Sensoren oder die Kamera sind verschmutzt oder vereist **»» S. 311.**
  - Die Linse der Kamera ist nicht sauber und ihre Aufnahmen sind unscharf **»» S. 311.**
  - Einige Geräuschquellen, wie Presslufthammer oder Kopfsteinpflaster, stören das Ultraschallsignal.
  - Das Fahrzeug weist im Bereich der Sensoren einen Schaden auf, z. B. durch einen Stoß beim Einparken.
  - Der Erfassungsbereich der Sensoren oder das Sichtfeld der Kamera werden durch ein Zubehörteil blockiert, z. B. ein Fahrradträgersystem.
  - Es wurden Veränderungen an der Lackierung oder bauliche Veränderungen im Bereich der Sensoren oder der Kamera vorgenommen, z. B. im Frontbereich des Fahrzeugs oder am Fahrwerk.
- Beachten Sie auch die Meldungen am Bildschirm des Infotainment-Systems.

### **Sensor oder Kamera ohne Sicht oder das Parksystem hat sich ausgeschaltet**

Ist ein Sensor defekt, wird dieser Sensorbereich dauerhaft ausgeschaltet. Der betroffene Sensorbereich kann im Infotainment-System mit dem Symbol ! und einem grauen Grafik-Segment angezeigt werden. Das Parksystem schaltet den betroffenen Bereich ggf. ab.

Wenn die Einparkhilfe nicht ordnungsgemäß arbeitet, ertönt beim Einschalten einige Sekunden lang ein akustisches Signal. Ggf. wird im Display des Kombi-Instruments eine entsprechende Meldung angezeigt.

- Überprüfen Sie, ob eine der oben genannten Ursachen vorliegt.
- Sobald die Ursache des Problems behoben ist, können Sie das System wieder einschalten.
- Wenn das Problem weiterhin besteht, suchen Sie einen Fachbetrieb auf.

## Einparkhilfe Plus (ParkPilot)

### Beschreibung

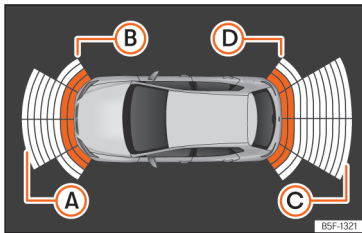

**Abb. 119** Anzeige der Einparkhilfe auf dem Bildschirm des Infotainment-Systems.

Die **Einparkhilfe plus** unterstützt den Fahrer mit visuellen und akustischen Warnungen vor Hindernissen vor und hinter dem Fahrzeug.

Im Stoßfänger befinden sich Sensoren. Wenn sie ein Hindernis erkennen, weisen sie durch akustische und optische Signale im Infotainment-System darauf hin »» (Abb. 119).

Bei Annäherung an ein Hindernis können Sie aus der Tonfrequenzen des Signals ableiten, ob sich das Hindernis vorne oder hinten am Fahrzeug befindet.

Der Darstellungsbereich beginnt etwa bei:

- Ⓐ 1.20 m
- Ⓑ 0.90 m
- Ⓒ 1.60 m
- Ⓓ 0.90 m

Je näher Sie dem Hindernis kommen, um so mehr nimmt die Frequenz der akustischen Signalen zu. Bei 0,30 m ist das Signal dauerhaft: Nicht weiterfahren!

Wenn der Abstand eingehalten wird, verringert sich die Lautstärke der Abstandswarnung nach etwa 4 Sekunden.

### Fehleranzeigen

Erscheint im Infotainment-System eine Meldung zu einem Fehler oder Defekt der Einparkhilfe, liegt eine Störung vor.

Wenn die Störung beim Ausschalten der Zündung noch immer vorhanden ist, wird beim nächsten Einschalten der Einparkhilfe nicht mehr darauf hingewiesen.

Wenn ein Sensor hinten defekt ist, werden nur noch Hindernisse im vorderen Bereich angezeigt. Wenn ein Sensor vorn defekt ist, werden nur noch Hindernisse im hinteren Bereich angezeigt. Das Symbol wird angezeigt.

Wir empfehlen, eine Fachwerkstatt aufzusuchen, um die Störung beheben zu lassen.

### Anhängerbetrieb

Bei Fahrzeugen mit werkseitig montierter Anhängerkupplung, wenn der Anhänger verbunden ist, werden die hinteren Sensoren nicht aktiviert, wenn der Rückwärtsgang eingelegt oder die Taste gedrückt wird. Daher werden die möglichen Objekte hinter bzw. entlang des Fahrzeugs weder am Bildschirm noch durch akustische Signale angezeigt.

Am Bildschirm werden die Objekte nur im vorderen Teil erkannt und angezeigt und die Anzeige des Fahrwegs wird ausgeblendet.

### Einstellungen für Einparkhilfe

Die Anzeigen und Signaltöne werden im Infotainment-System eingestellt »» S. 35:

- **Automatische Aktivierung:** On/off
- **Lautstärke vorn:** Lautstärke im vorderen und seitlichen Bereich

- **Lautstärke hinten:** Lautstärke im hinteren Bereich.
- **Lautstärke verringern:** Bei eingeschalteter Einparkhilfe verringert sich die Lautstärke der Audioquelle je nach gewählter Option.
- **Klang-/Toneinstellungen vorn:** Klang des Tons im vorderen Bereich.
- **Klang-/Toneinstellungen hinten:** Klang des Tons im hinteren Bereich.

### **WARNUNG**

- Achten Sie durch direkten Blick auf das Verkehrsgeschehen und das Fahrzeugumfeld. Die Assistenzsysteme ersetzen nicht die Aufmerksamkeit des Fahrers. Die Verantwortung liegt stets beim Fahrer.
- Die Sensoren haben tote Bereiche, in denen weder Personen noch Objekte erfasst werden können. Achten Sie insbesondere auf Kinder und Tiere.
- Halten Sie jederzeit die Umgebung des Fahrzeugs im Blick: nutzen Sie dabei auch die Rückspiegel.

### **HINWEIS**

Die Funktionen der Einparkhilfe Plus können durch verschiedene Faktoren beeinträchtigt werden, die Schäden verursachen können:

- Bestimmte Objekte werden unter Umständen vom System nicht erkannt oder dargestellt:
  - Absperrketten, Anhängerdeichseln, Stangen, Zäune, Pfosten oder feine Bäume.
  - Objekte oberhalb der Sensoren wie z. B. Wandvorsprünge
  - Objekte mit bestimmten Oberflächen oder Strukturen, wie z. B. Maschendrahtzäune oder Pulverschnee.
- Bestimmte Oberflächen von Gegenständen und Kleidung können die Signale von Ultraschallsensoren nicht reflektieren. Das System kann diese Gegenstände oder Personen, die solche Kleidungsstücke tragen, nicht erfassen oder nicht richtig erkennen.
- Die Signale der Sensoren können durch äußere Schallquellen beeinflusst werden. Dies kann verhindern, dass die Anwesenheit von Personen oder Objekten erkannt wird.
- Niedrige Hindernisse, die bereits durch eine Warnung gemeldet wurden, können beim Annähern aus dem Messbereich verschwinden und deswegen nicht mehr gemeldet werden. Unter gewissen Umständen können bestimmte Hindernisse, wie hohe Bordsteinkanten, die den Fahrzeugunterboden beschädigen könnten, nicht erkannt werden.

- Bei Nichtbeachtung der Warnungen der Einparkhilfe könnte das Fahrzeug erhebliche Schäden erleiden.

- Beschädigungen am Kühlergrill, Stoßfänger, Radlauf und Unterboden können die Sensoren verstellen. Dadurch können die Einparkhilfen beeinträchtigt werden.

Funktion bei einem Fachbetrieb prüfen lassen.

- Falls die Größe des angebrachten Kennzeichens oder Kennzeichenträgers den dafür vorgesehenen Bereich übersteigt oder ein Kennzeichen verbogen oder verformt ist, können Erkennungsfehler auftreten oder die Sensoren in Ihrer Erkennungsleistung beeinträchtigt werden.

### **Information**

- Die Anzeige auf dem Bildschirm des Infotainment-Systems erscheint etwas zeitverzögert.
- In bestimmten Situationen kann das System warnen, obwohl sich kein Hindernis im Erfassungsbereich befindet:
  - Raue Böden, Kopfsteinpflaster oder einem von Unkräutern überwucherten Boden.
  - Externe Ultraschallquellen, wie andere Fahrzeuge, die mit Ultraschallgeräten ausgestattet sind.
  - Starker Regen, Hagel, Schnee oder starke Fahrzeugabgase.

– Wenn das Nummernschild nicht bündig mit dem Stoßfänger abschließt.

– Bei Straßenkuppen.

• Um die korrekte Funktion zu garantieren, die Sensoren in den Stoßfängern sauber, schnee- und eisfrei halten und nicht durch Aufkleber oder andere Gegenstände abdecken.

• Wenn Sie die Sensoren mit Hochdruckgeräten oder Dampf reinigen, nicht direkt auf diese richten und immer einen Abstand von mehr als 10 cm einhalten.

• Einige an der Vorderseite des Fahrzeugs montierte Zubehörteile wie beispielsweise Kennzeichenträger mit Werbung können die Funktion der Parkhilfe beeinträchtigen.

• Wie empfehlen Ihnen, das Parken an einem verkehrsberuhigten Ort zu üben.

• Sie können die Lautstärke oder die Tonhöhe der Signale und die Anzeige ändern.

• Beachten Sie die Hinweise zum Fahren mit Anhänger.

### Information

Bei Fahrzeugen ohne Infotainment-System können diese Parameter von einem SEAT-Vertragshändler oder einem Fachbetrieb geändert werden.

## Bedienung der Einparkhilfe Plus



**Abb. 120** Mittelkonsole: Taste für Einparkhilfe (je nach Ausführung).

### Manuelles Ein- und Ausschalten

- Drücken Sie die Taste **P<sub>PA</sub>** ein Mal.

### Automatische Einschaltung

- Rückwärtsgang einlegen.
- **ODER:** Wenn Sie mit einer Geschwindigkeit von weniger als 15 km/h (9 mph) vorwärts fahren und auf ein Hindernis stoßen, wird dieses erkannt, wenn es sich auf weniger als ca. 95 cm befindet. Wenn das automatische Einschalten aktiviert ist, wird eine reduzierte Ansicht angezeigt.
- **ODER:** Wenn das Fahrzeug eine bestimmte Strecke nach hinten rollt (etwa 10 bis 20 cm, je nachdem ob ein Hindernis erkannt wird oder nicht).

Beim automatischen Einschalten der **Einparkhilfe Plus** werden das Bild des Fahrzeugs und die Segmente am Bildschirm angezeigt.

Sie funktioniert immer nur dann, wenn die Geschwindigkeit erstmalig unter 15 km/h (9 mph) fällt.

Die automatische Aktivierung der Einparkhilfe kann im Infotainment-System ein- und ausgeschaltet werden:

- Schalten Sie die Zündung ein.
- Wählen Sie im Infotainment-System  > **Einstellungen > Parken und Rangieren**.
- Markieren Sie die Checkbox **Automatische Aktivierung**.
- **ODER:** innerhalb der Funktion Einparkhilfe, **Einstellungen > Automatische Aktivierung** wählen.

Wenn es automatisch aktiviert wurde, wird nur ein Signalton ausgegeben, wenn sich die Hindernisse vorne in einem Abstand von weniger als ca. 50 cm befinden.

Wenn Sie sie über die Taste **P<sub>PA</sub>** ausschalten, müssen Sie zur automatischen Wiedereinschaltung eine der folgenden Aktionen durchführen:

- Zündung aus- und wieder einschalten.
- **ODER:** Schneller als ca. 15 km/h (9 mph) vorwärts fahren.

- **ODER:** Den Fahrstufenschalter auf **P** stellen und wieder herausnehmen.
- **ODER:** Die automatische Aktivierung im Infotainment-System ein- und ausschalten.

### Automatische Abschaltung

- Fahren Sie schneller als 15 km/h (9 mph) vorwärts.
- **ODER:** Wählhebel in Stellung **P** bringen.

### Zeitweise Stummschaltung des Tons

- Tippen Sie auf die Funktionsfläche  im Infotainment-System.

### Änderung der verkleinerten Ansicht im Vollbildmodus

- Rückwärtsgang einlegen.
- Tippen Sie auf das Auto-Symbol der verkleinerten Anzeige.
- **ODER:** Wenn das Fahrzeug eine bestimmte Strecke nach hinten rollt (etwa 10 bis 20 cm, je nachdem ob ein Hindernis erkannt wird oder nicht).

### Bild des Rückfahrassistenten ändern (Rear View Camera „RVC“)

- Rückwärtsgang einlegen.
- **ODER:** Funktionsfläche **RVC** antippen<sup>1)</sup>.

<sup>1)</sup> Die Taste RVC wird nur angezeigt, wenn der Rückwärtsgang eingelegt ist.

Beim Einschalten des Systems ertönt ein Bestätigungston und das Symbol in der Taste leuchtet auf.

### HINWEIS

Die automatische Aktivierung der Einparkhilfe Plus funktioniert nur, wenn Sie sehr langsam fahren. Wenn die Fahrweise nicht den Umständen angepasst wird, kann es zu Unfällen kommen und schwere Verletzungen verursachen.

### Segmente in der optischen Anzeige

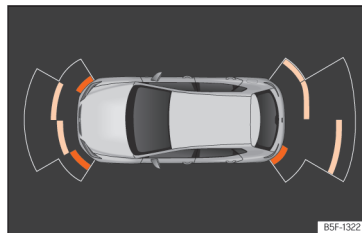

**Abb. 121** Anzeige der Einparkhilfe auf dem Bildschirm des Infotainment-Systems.

Die optische Anzeige der Segmente funktioniert wie folgt:

- **Weißer Segmente:** Das Hindernis befindet sich mehr als ca. 30 cm entfernt, außerhalb des Fahrwegs oder in entgegengesetzter Fahrrichtung. Diese werden ebenfalls angezeigt, wenn die elektronische Parkbremse aktiviert ist.
- **Gelbe Segmente:** Das Hindernis befindet sich im Fahrweg des Fahrzeugs und mehr als etwa 30 cm entfernt.
- **Rote Segmente:** Das Hindernis befindet sich weniger als etwa 30 cm entfernt.

Eine Orientierungslinie zeigt den vorgesehenen Fahrweg des Fahrzeugs bei Vorwärts- oder Rückwärtsfahrt je nach eingelegtem Gang an. Wenn sich das Hindernis in Fahrrichtung befindet, ertönt das entsprechende akustische Warnsignal.

Wenn das vorletzte Segment angezeigt wird, ist der Kollisionsbereich erreicht. Im Kollisionsbereich werden Hindernisse - auch außerhalb des Fahrwegs - rot dargestellt. Nicht weiterfahren! **»»**  **in Beschreibung auf Seite 172**

## Einparkhilfe hinten

### Beschreibung

Die Einparkhilfe hinten ist eine akustische Einparkhilfe, die Sie vor Hindernissen hinter dem Fahrzeug warnt.



Im hinteren Stoßfänger befinden sich Sensoren. Wenn diese ein Hindernis erkennen, werden Sie durch akustische und optische Signale im Infotainment-System darauf hingewiesen.

Achten Sie besonders darauf, dass die Sensoren nicht durch Aufkleber, Ablagerungen, Schmutz oder ähnliches verdeckt werden, da diese die Funktion des Systems beeinträchtigen können. Hinweise zur Reinigung »» S. 311.

Die ungefähre Reichweite der hinteren Sensoren beginnt bei:

- Seitlicher Bereich: 0,60 m
- Mittlerer Bereich: 1,60 m

Je näher Sie dem Hindernis kommen, um so mehr nimmt die Frequenz der akustischen Signalen zu. Bei ca. 0,30 m ist das Signal dauerhaft: Nicht weiterfahren! »» ⚠ auf Seite 172.

Wenn der Abstand eingehalten wird, verringert sich die Lautstärke der Abstandswarnung nach etwa 4 Sekunden.

### Einparkhilfe einschalten

- Rückwärtsgang einlegen.

### Einparkhilfe ausschalten

- Fahren Sie schneller als 15 km/h (9 mph) vorwärts.
- **ODER:** Stellen Sie den Wählhebel in die Position **P**, **N** oder **D** (Automatikgetriebe) oder kuppeln Sie den Rückwärtsgang aus (Schaltgetriebe).

### Einstellungen für Einparkhilfe

Die Anzeigen und Signaltöne werden im Infotainment-System eingestellt »» S. 35:

- **Lautstärke hinten:** Lautstärke im hinteren Bereich.
- **Lautstärke verringern:** Bei eingeschalteter Einparkhilfe verringert sich die Lautstärke der Audioquelle je nach gewählter Option.
- **Klang-/Toneinstellungen hinten:** Klang des Tons im hinteren Bereich.

### Fehleranzeigen

Erscheint auf dem Kombi-Instrument der Einparkhilfe eine Meldung zu einem Fehler oder Schaden, liegt eine Störung vor.

Wenn die Störung beim Ausschalten der Zündung noch immer vorhanden ist, wird beim nächsten Einschalten der Einparkhilfe nicht mehr darauf hingewiesen.

Wir empfehlen, eine Fachwerkstatt aufzusuchen, um die Störung beheben zu lassen.

### Anhängevorrichtung

Bei Fahrzeugen mit werkseitig montierter Anhängerkupplung, wenn der Anhänger verbunden ist, wird die Parkhilfe nicht aktiviert, wenn der Rückwärtsgang eingelegt wird.

### ⚠ WARNUNG

Beachten Sie die Sicherheitshinweise »» ⚠ in Beschreibung auf Seite 172.

## Rückfahrassistent (Rear View Camera)

### Einleitung zum Thema

Eine Kamera im hinteren Stoßfänger unterstützt den Fahrer beim Rückwärtseinparken oder Rangieren »» S. 145.

Das von der Kamera aufgenommene Bild wird zusammen mit projizierten Orientierungslinien auf dem Bildschirm des Infotainmentsystems angezeigt. Im unteren Teil ist ein Teil des Stoßfängers zu sehen, der dem Fahrer als Referenz dient.

### Einstellungen des Rückfahrassistenten:

Der Rückfahrassistent bietet dem Benutzer die Möglichkeit Einstellungen beim Glanz, Kontrast und Farbe des Bilds vorzunehmen. Um besagte Einstellungen vorzunehmen:

- Halten Sie das Fahrzeug an einem sicheren Ort an, ohne die Zündung oder das Infotainment-System auszuschalten.
- Parkbremse anziehen.
- Rückwärtsgang einlegen.

- Drücken Sie die Funktionsfläche , die auf dem Bildschirm erscheint.
- Nehmen Sie die gewünschten Einstellungen vor, indem Sie die Funktionsflächen -/+ drücken oder den Schieberegler bewegen.

### Voraussetzungen zum Parken und Rangieren mit dem Rückfahrassistenten

In folgenden Fällen darf das System nicht genutzt werden:

- Wenn kein zuverlässiges Bild angezeigt wird oder wenn es verzerrt ist oder wenn die Linse verschmutzt ist.
- Wenn der Bereich hinter dem Fahrzeug unvollständig dargestellt wird.
- Wenn das Fahrzeug zu sehr beladen ist.
- Wenn sich die Position der Kamera nach einem Heckaufprall verändert hat. Fachbetrieb aufsuchen und System prüfen lassen.

### Gewöhnung an das System

Um sich mit dem System, den Orientierungslinien und deren Funktion vertraut zu machen, empfiehlt SEAT, an einem verkehrsberuhigten Ort oder Parkplatz bei gutem Wetter und guter Sicht zu üben

### WARNUNG

- Die Rückfahrkamera ermöglicht keine genaue Berechnung des Abstands von Hindernissen und kann auch die Beschränkungen des Systems nicht überwinden, weshalb ihre fahrlässige oder unkonzentrierte Nutzung Unfälle und schwere Verletzungen verursachen könnte. Der Fahrer muss stets die Umgebung überwachen, um die Fahrsicherheit zu gewährleisten.
- Die Kameralinse vergrößert und verzerrt das Blickfeld und kann Objekte gegenüber der Wirklichkeit verändert und ungenau darstellen. Die Distanzwahrnehmung wird ebenfalls verzerrt.
- Aufgrund der Bildschirmauflösung oder aufgrund der Lichtbedingungen können Gegenstände nicht oder verschwommen dargestellt werden. Beachten Sie Masten, Zäunen, Gittern oder Bäumen geringer Dicke, da sie das Fahrzeug beschädigen könnten, ohne auf dem Bildschirm erkannt zu werden.
- Der Rückfahrassistent hat tote Winkel, in denen weder Personen noch Gegenstände dargestellt werden können. Beobachten Sie immer aufmerksam das Umfeld des Fahrzeugs.
- Das System kann die Aufmerksamkeit des Fahrers nicht ersetzen. Überwachen Sie stets das Parkmanöver und die Umgebung des Fahrzeugs.
- Lassen Sie sich von den Bildern, die im Bildschirm angezeigt werden, nicht vom Verkehrsgeschehen ablenken.

- Die Bilder sind nur zweidimensional. Es können beispielsweise vorragende Gegenstände oder Vertiefungen der Fahrbahn nur schwierig oder überhaupt nicht erkannt werden.
- Die Beladung des Fahrzeugs verändert die Darstellung der Orientierungslinien. Die von ihnen dargestellte Breite verringert sich bei zunehmender Beladung. Achten Sie auf die Umgebung des Fahrzeugs, wenn der Innenraum oder der Gepäckraum beladen sind.
- In folgenden Situationen werden Gegenstände oder andere Fahrzeuge näher oder entfernter dargestellt, als dies tatsächlich der Fall ist. Seien Sie besonders aufmerksam:
  - Wenn Sie von einer waagerechten Fläche auf eine Steigung oder in ein Gefälle fahren und umgekehrt.
  - Wenn das Fahrzeug zu sehr beladen ist.
  - Wenn sich das Fahrzeug Gegenständen nähert, die sich nicht auf dem Boden befinden oder über deren Bodenabstützung vorragen. Diese können bei einer Rückwärtsfahrt auch aus dem Winkel der Kamera verschwinden.

### Information

- Es ist wichtig, besonders vorsichtig und aufmerksam zu sein, wenn der Fahrer nicht mit dem System vertraut ist.
- Am Rückfahrassistenten verschwinden die Bezugslinien, wenn die Heckklappe geöffnet ist.

### Bildschirmanzeige

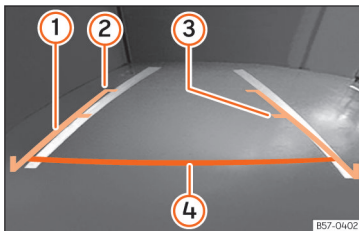

**Abb. 122** Bildschirm des Infotainment-Systems: Orientierungslinien.

- ① **Seitenlinien:** Verlängerung des Fahrzeugs (etwa in seiner Gesamtbreite) auf der Fahrbahnfläche.
- ② **Ende der Seitenlinien:** ungefähr 2 m hinter dem Fahrzeug auf der Fahrbahnfläche.
- ③ **Zwischenlinie:** ungefähr 1 m hinter dem Fahrzeug auf der Fahrbahnfläche.
- ④ **Rote Querlinie:** Sicherheitsabstand von ca. 40 cm hinter dem Fahrzeug auf der Fahrbahnfläche.

### System ein- und ausschalten

- Der Rückfahrassistent schaltet sich bei Einlegen des Rückwärtsgangs ein, sofern die Zündung eingeschaltet ist.

- Das System schaltet sich 8 Sekunden nach Auskuppeln des Rückwärtsgangs und sofort nach Abziehen des Zündschlüssels aus.
- Wird bei eingelegtem Rückwärtsgang die Geschwindigkeit von 15 km/h (9 mph) überschritten, beendet die Kamera die Bildwiedergabe.

In Verbindung mit der Einparkhilfe Plus » S. 171 wird das Kamerabild nach Herausnehmen des Rückwärtsgangs ausgeschaltet und es erscheint die Bildschirmanzeige der Einparkhilfe.

Ebenso ist es möglich, das Bild des Rückfahrassistenten zu verbergen:

- Im Display eine der Tasten des Infotainment-Systems drücken.
  - **ODER:** Drücken Sie auf die Miniaturabbildung des Fahrzeugs, das am Bildschirm erscheint.
- Um sich erneut das Bild des Rückfahrassistenten anzeigen zu lassen:
- Rückwärtsgang lösen und wieder einlegen.
  - **ODER:** Funktionsfläche RVC antippen <sup>1)</sup>.

### Einparkmanöver

- Fahrzeug vor einer Parklücke positionieren und Rückwärtsgang einlegen.
- Fahren Sie langsam rückwärts und drehen Sie das Lenkrad so, dass die seitlichen Linien in die Parklücke weisen.

- Richten Sie das Fahrzeug in der Parklücke so aus, dass die seitlichen Linien parallel zu ihr liegen.

## Ausparkassistent Rear Cross Traffic Alert (RCTA)

### Funktionsweise

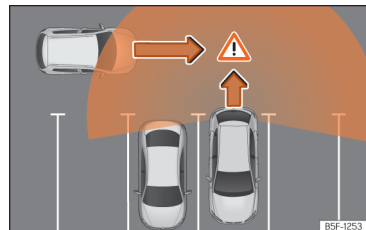

**Abb. 123** Schematische Abbildung des Ausparkassistenten: Überwachter Bereich des ausparkenden Fahrzeugs.

Der Ausparkassistent überwacht mit den Radarsensoren im Stoßfänger hinten » S. 144 den Querverkehr hinter dem Fahrzeug beim Rückwärtsausparken aus einer Querparklücke oder beim Rangieren, z. B. bei schlechten Sichtverhältnissen.

<sup>1)</sup> Die Taste RVC wird nur angezeigt, wenn der Rückwärtsgang eingelegt ist.

Wenn das System ein Fahrzeug erfasst, das sich dem Fahrzeugheck nähert »» (Abb. 123), ertönt erforderlichenfalls ein akustisches Signal.

Zusätzlich zum akustischen Signal wird der Fahrer über eine visuelle Anzeige am Bildschirm des Infotainment-Systems informiert. Dieses Signal wird als roter Streifen im hinteren Bereich des abgebildeten Fahrzeugs am Bildschirm des Infotainment-Systems dargestellt. Der Streifen zeigt die Fahrzeugseite an, der sich der Verkehr in Querrichtung nähert<sup>1)</sup>.

### Selbstständiger Bremsengriff zur Vermeidung von Beschädigungen

»» S. 169.

### Ein- und Ausschalten

Der Ausparkassistent kann im Menü **Assistenten** des Infotainment-Systems oder des Bildschirms des Kombi-Instruments über die Bedienelemente am Lenkrad ein- und ausgeschaltet werden. Bei Fahrzeugen, die mit Multifunktionskamera ausgestattet sind, ist dies auch mit der Taste für Fahrerassistenzsysteme am Hebel für Fernlicht möglich.

Die letzte vorgenommene Einstellung bleibt nach erneuter Betätigung der Zündung erhalten.

### Anhängerbetrieb

Der Ausparkassistent deaktiviert sich automatisch und kann nicht aktiviert werden, wenn ein Anhänger oder Ähnliches an die werkseitige Anhängerkupplung elektrisch angeschlossen ist. Sobald der Fahrer die Fahrt beginnt, erscheint eine Meldung am Bildschirm des Kombi-Instruments und zeigt an, dass der Assistent deaktiviert ist.

Nachdem der Anhänger vom Fahrzeug abgekoppelt worden ist, kehrt der Assistent in den Ausgangszustand vor dem elektrischen Anschluss des Anhängers zurück.

Ist die Anhängervorrichtung nicht werksseitig montiert worden, muss der Ausparkassistent bei einer Fahrt mit Anhänger manuell deaktiviert werden.

### WARNUNG

**Die intelligente Technologie des Ausparkassistenten kann die physikalisch vorgegebenen Grenzen nicht überwinden und funktioniert nur innerhalb der Systemgrenzen. Die Funktion des Parklenkassistenten darf nicht dazu verleiten, Risiken einzugehen. Das System kann die Aufmerksamkeit des Fahrers nicht ersetzen.**

- Verwenden Sie das System nie bei eingeschränkten Sichtverhältnissen oder bei schwierigen Verkehrsverhältnissen, z. B. bei Straßen mit hohem Verkehrsaufkommen oder zur Überquerung mehrerer Fahrbahnen.
- Beachten Sie stets das Fahrzeugumfeld, da das System in vielen Fällen beispielsweise Fußgänger oder Radfahrer nicht sicher erkennt.
- Der Ausparkassistent bremst das Fahrzeug nicht immer selbstständig bis zum vollständigen Stillstand ab.

<sup>1)</sup> Dieser Menüpunkt ist nur bei Fahrzeugen mit Parksystem vorhanden.

## Praktische Ausstattungen

### Ablagen

#### Einleitung zum Thema

Ablagefächer sind nur zur Ablage leichter oder kleinerer Gegenstände zu verwenden.

#### ⚠️ WARNUNG

Lose Gegenstände können bei plötzlichen Fahr- oder Bremsmanövern durch den Fahrzeuginnenraum geschleudert werden. Das kann schwere Verletzungen verursachen und auch zum Verlust der Kontrolle über das Fahrzeug führen.

- Keine Tiere und keine harten, schweren oder scharfen Gegenstände in offenen Ablagen im Fahrzeug, auf der Instrumententafel, auf der Gepäckraumabdeckung hinter den Rücksitzen, in Kleidungsstücken und Taschen im Fahrzeuginnenraum verstauen.
- Ablagefächer während der Fahrt immer geschlossen halten.
- Hängen Sie keine Kleidung mit einem Gewicht von mehr als 2,5 kg (ca. 5,5 lb) an die Kleiderhaken des Fahrzeugs. Niemals schwere, harte oder scharfkantige Gegenstände in den Taschen lassen.

#### ⚠️ WARNUNG

Feuerzeuge im Fahrzeug können beschädigt oder unbemerkt gezündet werden. Dies kann schwere Verbrennungen und Fahrzeugschäden verursachen.

- Vor dem Verstellen von Sitzen immer sicherstellen, dass sich kein Feuerzeug im Bereich beweglicher Sitzteile befindet.
- Vor dem Schließen von Ablagen immer sicherstellen, dass sich keine Feuerzeuge im Schließbereich befinden.
- Feuerzeuge niemals in Ablagen oder auf anderen Flächen im Fahrzeug ablegen. Infolge hoher Oberflächentemperaturen, insbesondere im Sommer, können sich Feuerzeuge entzünden.

#### ⓘ HINWEIS

- Keine wärmeempfindlichen Gegenstände, Lebensmittel oder Medikamente im Fahrzeuginnenraum aufbewahren. Wärme und Kälte können sie beschädigen oder unbrauchbar machen.
- Im Fahrzeug abgelegte Gegenstände aus lichtdurchlässigen Materialien, wie z. B. Brillen, Lupen oder transparente Saugnäpfe an den Fensterscheiben, können das Sonnenlicht bündeln und dadurch Schäden am Fahrzeug verursachen.

### Handschuhfach



**Abb. 124** Auf der Beifahrerseite: Handschuhfach.

#### Handschuhfach öffnen und schließen

**Öffnen:** Griff »» (Abb. 124) ziehen und Handschuhfach öffnen.

**Schließen:** Deckel nach oben drücken.

#### ⚠️ WARNUNG

Ein offenes Handschuhfach auf der Beifahrerseite kann das Risiko von schweren Verletzungen im Falle eines Unfalls oder bei plötzlichen Brems- und Fahrmanövern erhöhen.

- Das Handschuhfach während der Fahrt immer geschlossen halten.

### Getränkehalter

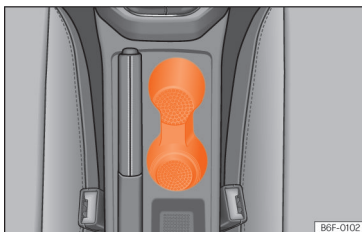

**Abb. 125** Getränkehalter vorne in der Mittelkonsole.

Getränkeflaschenhalter befinden sich in den Ablagefächern der Fahrer- und Beifahrertür.

#### Vorderer Getränkehalter

In der Mittelkonsole befinden sich zwei Getränkehalter vorne.

#### **! WARNUNG**

Unsachgemäße Benutzung der Getränkehalter kann Verletzungen verursachen.

- Niemals heiße Getränke in einen Getränkehalter stellen. Während der Fahrt, bei einem plötzlichen Bremsmanöver und bei einem Unfall können heiße Getränke im Getränkehalter verschüttet werden und Verbrühungen verursachen.

- Dafür sorgen, dass Getränkeflaschen oder andere Gegenstände während der Fahrt nicht in den Fußraum des Fahrers gelangen und somit die Pedale behindern können.
- Niemals schwere Becher, Lebensmittel oder andere schwere Gegenstände in dem Getränkehalter stellen. Diese schweren Objekte können bei einem Unfall durch den Innenraum geschleudert werden und schwere Verletzungen verursachen.

#### **! WARNUNG**

Geschlossene Getränkeflaschen können im Fahrzeug durch Hitzeeinwirkungen explodieren und durch Frosteinwirkungen platzen.

- Niemals geschlossene Getränkeflaschen in einem stark aufgeheizten oder stark abgekühlten Fahrzeug lassen.

#### **! HINWEIS**

Keine offenen Getränke während der Fahrt im Getränkehalter stehen lassen. Verschüttete Getränke (z. B. beim Bremsen) können Schäden am Fahrzeug und an der elektrischen Anlage verursachen.

#### **i Information**

Die Einsätze der Getränkehalter können zum Reinigen herausgenommen werden.

### Ablagefach unter Vordersitzen

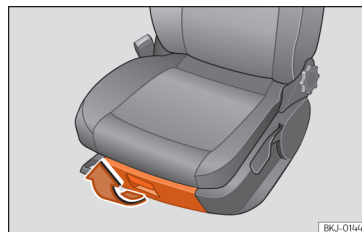

**Abb. 126** Ablagefach unter dem rechten Vordersitz.

**Öffnen:** Taste am Schubladengriff betätigen und Schublade aufziehen.

**Schließen:** Schublade unter den Vordersitz schieben, bis sie einrastet.

Je nach Ausstattung befindet sich unter dem Fahrersitz möglicherweise ein Buchablagefach (ungefähr so groß wie die Bedienungsanleitung) anstelle des Ablagefachs.

### WARNUNG

Eine offene Schublade kann die Bedienung der Pedale behindern. Das kann zu Unfällen und schweren Verletzungen führen.

- Schublade während der Fahrt immer geschlossen halten. Andernfalls können unter anderem die Schublade und herausfallende Gegenstände in den Fußraum des Fahrers gelangen und die Pedale behindern.

### HINWEIS

Die Schublade darf maximal mit 1,5 kg belastet werden.

## Andere Ablagen

An verschiedenen Stellen im Fahrzeug finden Sie weitere Ablagen, Ablagefächer und Halter:

- In der Mittelkonsole.
- Im Inneren der Mittelarmlehne.
- Im Fond des Fahrzeugs sind links und rechts von den Sitzen weitere Ablagen angebracht.
- An den Sitzlehnen der Vordersitze, Ablagetaschen.
- Im Gepäckraum können auf beiden Seiten Haken zum Aufhängen von leichten Taschen befinden.

An den mittleren Türholmen und an den hinteren Haltegriffen im Dach befinden sich Kleiderhaken.

### WARNUNG

Aufgehängte Kleidungsstücke können die Sicht des Fahrers einschränken und dadurch Unfälle und schwere Verletzungen verursachen.

- Kleidung am Kleiderhaken immer so aufhängen, dass die Sicht des Fahrers nicht eingeschränkt ist.
- Kleiderhaken im Fahrzeug immer nur zum Aufhängen leichter Bekleidung benutzen. Niemals schwere, harte oder scharfkantige Gegenstände in den Taschen lassen.
- Verwenden Sie keine Kleiderbügel zum Aufhängen der Kleidung, da sonst die Wirksamkeit der Kopf-Airbags beeinträchtigt wird.

### HINWEIS

Verstauen Sie keine großen Gegenstände, wie z. B. Flaschen oder scharfkantige Gegenstände in die Taschen an den Sitzlehnen der Vordersitze, da sonst die Taschen und Sitzbezüge beschädigt werden könnten.

## Steckdosen

### Einleitung zum Thema

An die Steckdosen im Fahrzeug kann elektrisches Zubehör angeschlossen werden.

Die Geräte sollten in einwandfreiem Zustand sein. Verwenden Sie keine fehlerhaften oder beschädigten Geräte.

Die 12-Volt-Steckdose funktioniert nur bei eingeschalteter Zündung.

### WARNUNG

Die unsachgemäße Verwendung der Steckdosen und des elektrischen Zubehörs kann Brände verursachen und zu schweren Verletzungen führen.

- Niemals Kinder unbeaufsichtigt im Fahrzeug lassen. Die Steckdosen und mit ihnen verbundenen Geräte können bei eingeschalteter Zündung verwendet werden.
- Wenn die angeschlossenen elektrischen Geräte zu warm werden, schalten Sie diese sofort aus und trennen Sie die Netzverbindung.

### HINWEIS

- Um Beschädigungen an der elektrischen Anlage zu vermeiden, niemals Strom abgebende Geräte, wie Solarpaneele oder Batterie-Ladegeräte, zum Laden der 12-Volt-Fahrzeuggatterie an die 12-Volt-Steckdose anschließen.
- Verwenden Sie nur elektrische Geräte, die die entsprechenden geltenden Richtlinien zur elektromagnetischen Verträglichkeit erfüllen.
- Vor dem Ein- oder Ausschalten der Zündung den Stecker der angeschlossenen elektrischen Geräte herausziehen, um Schäden durch Spannungsschwankungen zu vermeiden.

- Schließen Sie niemals elektrische Geräte mit einer höheren Leistungsaufnahme als der angegebenen an eine 12-Volt-Steckdose an. Wird die maximale Leistungsaufnahme überschritten, kann die Fahrzeugelektrik beschädigt werden.
- Beachten Sie die Bedienungsanleitungen der elektrischen Geräte!

### Information

- Bei stehendem Motor und eingeschalteten elektrischen Geräten entlädt sich die 12-Volt-Fahrzeuggatterie.
- Nicht isolierte Geräte können Störungen am Radio, am Infotainment-System und an der Fahrzeugelektronik hervorrufen.

### Steckdosen im Fahrzeug

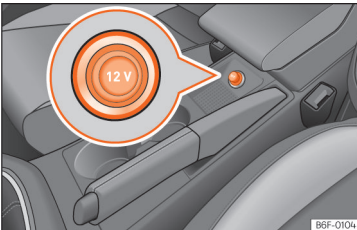

**Abb. 127** 12-Volt-Steckdose im Fahrzeug.

- Ziehen Sie den Stecker in der Mittelkonsole aus der Steckdose heraus »» (Abb. 127).
- Stecken Sie den Stecker des elektrischen Geräts in die Steckdose.

Die 12-Volt-Steckdose kann für elektrisches Zubehör verwendet werden.

Dabei darf die Leistungsaufnahme an der Steckdose 120 Watt nicht überschreiten.

### HINWEIS

Wenn eine 12-Volt-Steckdose mit maximaler Leistung über einen längeren Zeitraum als den angegebenen verwendet wird, kann die Sicherung durchbrennen.

- Verwenden Sie die 12-Volt-Steckdose niemals länger als 10 Minuten mit maximaler Leistung.



# Datenübertragung

## SEAT CONNECT

### Einleitung zum Thema

SEAT CONNECT Gen3 verbindet Ihr Fahrzeug mit dem Internet. Damit haben Sie die Möglichkeit, das Angebot an verschiedenen Diensten zu erweitern. Einen Überblick über die im Internet verfügbaren Dienste finden Sie unter:

<https://www.seat.com/owners/connectivity/seat-connect-service>

Zur Nutzung von SEAT CONNECT muss dies zuerst online durch Abschluss eines Vertrages von SEAT CONNECT mit SEAT S.A. aktiviert werden und unterliegt je nach Land einer zeitweiligen Nutzungsbeschränkung.

Sowohl die von SEAT angebotene SEAT CONNECT Dienstportfolios als auch einzelne Dienste können auch ohne weitere Ankündigung geändert, eingestellt, deaktiviert, reaktiviert, umbenannt und erweitert werden.

Die Ausführung und Verfügbarkeit der SEAT CONNECT Dienste und Dienstportfolios kann länderspezifisch sowie fahrzeug- und ausstattungsabhängig unterschiedlich sein.

Die Spracherkennungs- oder Suchtechnologie von SEAT CONNECT erkennt noch bietet es Ergebnisse für alle Wörter.

Einige SEAT CONNECT-Dienste benötigen eine Registrierung und für andere ist keine Registrierung erforderlich.

### Dienstbeschreibung

Lesen und beachten Sie vor der Ausführung der SEAT CONNECT-Dienste die entsprechende Dienstbeschreibung. Die Beschreibungen werden in unregelmäßigen Abständen aktualisiert.

- Verwenden Sie stets die neueste Ausgabe der jeweiligen Dienstbeschreibung.

### ⚠️ WARNUNG

**In Gebieten mit unzureichendem Mobilfunk- und GPS-Empfang können keine Notrufe und Telefonate ausgeführt und keine Daten übermittelt werden.**

- Wenn möglich, ändern Sie Ihren Standort.

### ⓘ HINWEIS

**Fahrzeugbeschädigungen können durch Faktoren entstehen, die außerhalb der Kontrolle von SEAT S.A. liegen. Dazu zählen insbesondere:**

- Missbrauch mobiler Endgeräte.
- Datenverlust bei der Übertragung.
- Ungeeignete und schadhafte Anwendungsprogramme Dritter.
- Schadsoftware auf Datenträgern, Computern, Tablets oder Mobilfunkgeräten.

### Dienstportfolio

Die hier gezeigte ursprüngliche Zuordnung der Dienste stellt den maximal möglichen Umfang dar. Der maximal mögliche Umfang ist nur bei einigen Fahrzeugmodellen verfügbar. Über die Fahrzeuglebensdauer können Sie die hier gezeigte Vergabe ändern.

Nach Aktivierung der Dienstverwaltung im Infotainment-System können Sie prüfen, ob und welche Dienste das Fahrzeug anbietet  
» S. 187.

In einigen Ländern und im Falle einer Vertragsverlängerung können die angebotenen Dienste anders kombiniert werden als hier angegeben. Sie können auch je nach Baujahr des Fahrzeugs variieren. Die genannten Dienste entsprechen **SEAT CONNECT Gen3** (dritte Generation).

### SEAT CONNECT Dienste und Funktionen, die nicht aktiviert werden müssen

Folgende Dienste funktionieren ohne Aktivierung des SEAT CONNECT:

- Öffentlicher Notruf-Service.
- Privater Modus.
- Rechtshinweis.

### SEAT CONNECT Dienste

Die SEAT CONNECT Dienste sind:

- Öffentlicher Notruf.
- Panneneruf.

- Kundendienst.
- Service Terminplanung.
- Online-Aktualisierung des Systems.
- Personalisierung.
- SEAT CONNECT aktivieren.
- Privater Modus (Deaktivierung der Dienste).
- Nutzer löschen / Auf Werkseinstellungen zurücksetzen.
- Fernöffnung.
- Hupe und Blinker.
- Fahrzeugstatus inkl. Türen und Licht.
- Fahrdaten.
- Bericht zum Fahrzeugstatus.
- Benachrichtigung der Diebstahlwarnanlage.
- Gebietsbenachrichtigung.
- Geschwindigkeitsbenachrichtigung.
- Online-Aktualisierung der Karten.
- Suche nach Sonderzielen.
- Tankstellen.
- Online Verkehrsinformationen.
- Parkplätze.
- Online-Aktualisierung des Infotainment.
- Online-Berechnung der Route.
- Gefahreninformationen.
- Diktieren.
- Webradio.
- Online-Medien.

- Online-Routenimport.
- Online-Zielimport.
- Ferngesteuerte Standlüftung.
- Parkposition.
- Privater Modus.
- Rechtshinweis.

### Individuelle Optionen von SEAT CONNECT

- In-Car Apps. Diese Apps können direkt im Infotainment über den In-Car Store erworben und installiert werden.
- Full Link.
- Datenpakete. Entgeltliche Datentarife für die Verwendung der Online-Funktionen, z. B. 2 GB monatlich.

#### Information

- **Der öffentliche Notruf-Service ist unabhängig von der Anmeldung im Infotainment verfügbar.**
- **Die Personalisierung und der Erwerb von In-Car-Apps erfordern die Anmeldung am Infotainment, die Aktivierung des Fahrzeugs in einem SEAT CONNECT-Konto ist jedoch nicht erforderlich.**

### SEAT CONNECT und S-PIN Aktivierung

Zur Aktivierung von SEAT CONNECT (einschließlich Registrierung) sind folgende Schritte notwendig:

- Erstellen Sie ein Benutzerkonto über das Infotainment im Menü Benutzerverwaltung.
- Bestellen Sie SEAT CONNECT und aktivieren Sie es.
- Fügen Sie das Fahrzeug Ihren Benutzerkonto hinzu.
- Weisen Sie den Besitz nach.
- Weisen Sie Ihre Identität nach. Dies ist nur erforderlich, wenn Sie sicherheitsrelevante SEAT CONNECT-Dienste ausführen möchten.
- Gehen Sie zum Freischalten wie folgt vor:  
9,2" HOME > **Nutzerverwaltung** > **Hauptnutzer werden**.  
8,25" MENÜ > **Einstellungen** > **SEAT Connect** > **Registrierung**.

Befolgen Sie die übrigen Anzeigen und Informationen, die im Infotainment angezeigt werden. Während der Aktivierung werden Sie möglicherweise aufgefordert, eine S-PIN zu erstellen.

#### Aktualisierungsmöglichkeit

9,2"-Infotainment	Ja
8,25"-Infotainment	Ja
SEAT CONNECT Portal	Ja
App für SEAT CONNECT	Ja

#### S-PIN

Die S-PIN ist eine mehrstellige Zahlenfolge, die bei der Registrierung von SEAT CONNECT ausgewählt werden kann.

Vermeiden Sie beim Erstellen der S-PIN leicht zu erratende Zahlenfolgen und bekannte Geburtsdaten. Sie können die S-PIN im Benutzerkonto von SEAT CONNECT unter „Kontoeinstellungen“ ändern.

Die S-PIN wird beispielsweise benötigt, um Ihr Benutzerprofil zu schützen oder um einen für die Sicherheit Ihres Fahrzeugs relevanten SEAT CONNECT-Dienst auszuführen. Sie müssen diese S-PIN absolut vertraulich behandeln.

Wenn Sie die S-PIN an Dritte weitergeben, müssen Sie diese aus Sicherheitsgründen sofort ändern.

## Eigentums- und Identitätsnachweis

Je nach Infotainment-System wird zum Eigentumsnachweis die Methode der 2 Schlüssel oder die Methode des Registrierungscode angewendet.

### 9,2-Zoll-Infotainment-System

Um Hauptnutzer zu werden und somit den Besitz des Fahrzeugs nachzuweisen, benötigen Sie beide Fahrzeugschlüssel. Der Eigentumsnachweis erfolgt im Fahrzeug während der Registrierung oder, falls Sie bereits über ein Benutzerkonto von SEAT CONNECT verfügen, müssen Sie sich über das Infotainment einloggen und anschließend auf **Benutzerverwaltung** gehen.

- Schalten Sie die Zündung und das Infotainment-System ein.
- Registrieren Sie sich im Infotainment unter SEAT CONNECT.
- **Oder:** Öffnen Sie das Menü **Benutzerverwaltung > Einstellungen > Hauptnutzer werden** und folgen Sie den Anweisungen.
- Drücken Sie Öffnungstaste am ersten Fahrzeugschlüssel.
- Drücken Sie Öffnungstaste am zweiten Fahrzeugschlüssel.

### 8,25-Zoll-Infotainment-System

Um Hauptnutzer zu werden und auf diese Weise den Eigentumsnachweis für das Fahrzeug zu erbringen, benötigen Sie den Registrierungscode, der im SEAT-Webportal und in der APP angezeigt wird, nachdem das Fahrzeug mit Ihrem Benutzerkonto verknüpft wurde (**Meine Garage > Fahrzeug hinzufügen > Nutzungsbedingungen und Datenschutzerklärung von SEAT bestätigen**). Der Eigentumsnachweis findet im Fahrzeug statt. Gehen Sie dazu auf **Fahrzeugeinstellungen > SEAT CONNECT > Registrierung** und geben Sie den im Webportal oder in der App angegebenen Registrierungscode ein.

Sobald das Infotainment die Befehle per Funk verarbeitet hat, wird der Eigentumsnachweis abgeschlossen. Im Portal SEAT CONNECT können Sie den aktuellen Zustand kontrollieren.

### Wie weise ich das Eigentum nach?

9,2"-Infotainment	2-Schlüssel-Methode.
8,25"-Infotainment	Registrierungscode.
SEAT CONNECT Portal	Ist nicht möglich
App für SEAT CONNECT	Ist nicht möglich

### Identitätsnachweis (SEAT Ident)

Der Identitätsnachweis muss durchgeführt werden, bevor Sie sicherheitsrelevante SEAT CONNECT-Dienste wie zum Beispiel die „Fernöffnung“ nutzen können. Der Identitätsnachweis kann auf zwei Arten erfolgen:

- Persönlich bei einem SEAT-Händler.
- Weitere Informationen zu SEAT Ident finden Sie im SEAT CONNECT-Portal.

### Gesetzliche Bestimmungen

Während der Nutzung der SEAT CONNECT-Dienste werden Informationen online über das Fahrzeug übertragen und verarbeitet. Solche Daten können auch (zumindest indirekt) Informationen über den betroffenen Fahrer geben, beispielsweise das Fahrverhalten und den Standort. Als Vertragspartner im SEAT CONNECT-Vertrag mit SEAT S.A., müssen Sie sicherstellen, dass während der Nutzung Ihres Fahrzeugs durch andere Fahrer (z. B. Familie oder Freunde) der Datenschutz und die persönlichen Rechte gewahrt werden. Daher müssen

Sie den Fahrer im Voraus darüber informieren, dass das Fahrzeug Daten online überträgt und empfängt und dass Sie auf diese Daten zugreifen können.

Das Missachten der Informationspflicht kann bestimmte Rechte der Insassen verletzen.

Der Benutzer kann die Datenübermittlung jederzeit mittels des privaten Modus verwalten.

### Tracking-Dienste: Alle Insassen befragen

Tracking-Dienste benötigen geografische Daten und Fahrzeugdaten, zum Beispiel um festzustellen, ob das Fahrzeug aktuell innerhalb festgelegter Geschwindigkeitsbegrenzungen verwendet wird, wo das Fahrzeug abgestellt wurde oder ob es innerhalb geografisch festgelegten Gebietes verwendet wird. Diese Informationen werden im SEAT CONNECT Portal und in der SEAT CONNECT App angezeigt.

Befragen Sie daher alle Insassen vor der Fahrt, ob sie mit den aktivierten Diensten einverstanden sind. Ist dies nicht der Fall, deaktivieren Sie den betreffenden Dienst (wenn möglich) oder schließen Sie den Insassen von der Fahrzeugnutzung aus.

### GPS-Tracking: Kennzeichen

Wenn das Fahrzeug werksseitig mit einem Steuergerät ausgestattet ist, das die aktuelle Geoposition und Geschwindigkeit übermittelt, dann befindet sich im Fahrzeug grundsätzlich dieses Kennzeichen, z. B. an der Dachkonsole. Das Fehlen des Kennzeichens im Fahrzeug, ist keine

Gewähr dafür, dass das Steuergerät nicht doch die aktuelle Geoposition und Geschwindigkeit des Fahrzeugs übermittelt.

### Persönliche Daten

SEAT schützt Ihre persönlichen Daten und verwendet sie nur, soweit dies gesetzlich zulässig ist oder Sie bei einer Nutzung Ihre Einwilligung erteilt haben. Detaillierte Informationen zur Datenverarbeitung in Bezug auf SEAT CONNECT-Dienste finden Sie in der Datenschutzerklärung, auf die Sie in der jeweils aktuellen Fassung auf der SEAT-Website zugreifen können.

### Dauerhafte Weitergabe des Fahrzeugs

Wenn Ihnen eine andere Person das Fahrzeug für eine dauerhafte Nutzung überlassen hat (z. B. wenn Sie ein Gebrauchtfahrzeug kaufen), ist SEAT CONNECT möglicherweise bereits aktiviert und der vorherige Benutzer hat weiterhin die Möglichkeit, auf die über SEAT CONNECT registrierten Daten zuzugreifen und bestimmte Funktionen Ihres Fahrzeugs zu steuern.

Im Infotainment können Sie prüfen, ob Ihr Fahrzeug einer Person als Hauptnutzer zugeordnet ist. In diesem Fall können Sie sich als Hauptnutzer des Fahrzeugs registrieren und so den vorherigen Hauptnutzer automatisch löschen. Alternativ können Sie über das Infotainment den bisherigen Nutzer dauerhaft als Hauptnutzer löschen sowie das Fahrzeug in den Offline-Modus setzen und damit die Kommunikation Ihres

Fahrzeugs mit dem Datenserver von SEAT S.A. wie die Verarbeitung von persönlichen Daten und Fahrzeugdaten einschränken.

### SEAT CONNECT Dienste deaktivieren

Zum Aktivieren und Deaktivieren der SEAT CONNECT Dienste stehen Ihnen die folgenden Funktionen zur Verfügung:

- Zulassen oder Verhindern der Datenübertragung im Infotainment-System »» Kapitel „*Modus Privatsphäre*“ auf Seite 187 beachten..
- Sofern möglich: Individuelle Deaktivierung oder Aktivierung »» S. 187.

Sie können die entsprechenden Dienste erneut ausführen, nachdem Sie die Deaktivierung aufgehoben haben.

#### Information

**Die gesetzlich vorgeschriebenen Dienste und deren Datenübertragung können nicht ausgeschaltet oder deaktiviert werden, zum Beispiel das Notrufsystem (eCall).**

### Störungen

Auch wenn Voraussetzungen für die Nutzung der SEAT CONNECT Dienste erfüllt sind, kann die Ausführung dieser Dienste durch Faktoren gestört oder unterbunden werden, die außerhalb der Kontrolle von SEAT S.A. liegen. Dazu zählen insbesondere:

- Wartungen, Reparaturen, Deaktivierung, Software-Updates und technische Erweiterungen an den Telekommunikationsanlagen, Satelliten, Servern und Datenbanken.
- Wechsel des Mobilfunkstandards zur Übertragung von mobilen Daten durch die Telekommunikationsanbieter, z. B. von UMTS auf EDGE oder GPRS.
- Abschalten eines bereits vorhandenen Mobilfunkstandards durch Telekommunikationsanbieter.
- Störung, Beeinträchtigung oder Unterbrechung des Mobilfunk- und GPS-Empfangs, z. B. durch hohe Geschwindigkeiten, Sonnenstürme, Witterungseinflüsse, landschaftliche Gegebenheiten, Störeinrichtungen und intensive Mobilfunknutzung in den betreffenden Funkzellen.
- Wenn Ihr aktueller Standort in Gebieten ohne oder mit unzureichendem Mobilfunk- und GPS-Empfang liegt. Dazu können auch Tunnel, Hochhausschluchten, Garagen, Parkhäuser, Unterführungen, Berge und Täler zählen.
- Eingeschränkte Verfügbarkeit, Unvollständigkeit oder Fehlerhaftigkeit fremder Informationen von Drittanbietern, z. B. Kartendarstellungen.
- Länder und Regionen, in denen SEAT CONNECT nicht angeboten wird.

### Dienstverwaltung

Öffnen Sie die Einstellungen in **Nutzer** und gehen Sie auf **Privatsphäre und Dienste**. Bei Fahrzeugen, die mit 9,2-Zoll-Infotainment aus-

gestattet sind, erfolgt der Zugriff über **Nutzer > Einstellungen > Privater Modus (Deaktivierung der Dienste)**. Bei Fahrzeugen mit 8,25-Zoll-Infotainment erfolgt der Zugriff über **Einstellungen > SEAT Connect > Privatsphäre und Dienste**. Sie können im Infotainment folgendes durchführen:

- Nachfragen welche SEAT CONNECT Dienste aktuelle im Fahrzeug verfügbar sind.
- Die Anzahl der aktivierten und deaktivierten SEAT CONNECT Dienste.
- SEAT CONNECT Dienste aktivieren.

#### Information

Wenn Sie alle Dienste von SEAT CONNECT deaktivieren, kann das Fahrzeug auch weiterhin die Daten des Notrufsystems (eCall) übertragen.

## Modus Privatsphäre

### Einleitung zum Thema

Mit der Funktion „Privatsphäre“ kann die Datenübertragung zwischen Fahrzeug und Internet zugelassen oder verhindert werden.

Der gewünschte Modus kann in den Fahrzeug-einstellungen im Infotainment-System eingestellt werden.

Die Datenübertragung von externen Geräten und deren Kommunikation mit dem Fahrzeug kann mit der Funktion „Privatsphäre“ **nicht** verhindert werden.

Die gesetzlich vorgeschriebenen Dienste und deren Datenübertragung können nicht ausgeschaltet oder deaktiviert werden, zum Beispiel das Notrufsystem (eCall).

#### Information

Beachten Sie, dass alle Nutzer des Fahrzeugs über die Funktion „Privatsphäre“ persönliche Einstellungen vornehmen können. Diese Einstellungen müssen nicht mit den vom Fahrzeuginhaber gewünschten Einstellungen übereinstimmen.

### Einstellungen der Privatsphäre und Dienste

SEAT CONNECT Dienste können einzeln aktiviert und deaktiviert werden. Dazu müssen Sie nur die entsprechende Checkbox des Dienstes, den Sie aktivieren oder deaktivieren möchten, markieren. Wenn Sie alle Dienste gleichzeitig deaktivieren möchten, wählen Sie die Option privater Modus.

#### Privater Modus.



Ermöglicht die Deaktivierung oder Aktivierung der Dienste in Abhängigkeit von der gewählten Stufe der Privatsphäre.

	<b>Standort teilen.</b> Hauptnutzer und Mitnutzer können sich Daten des Standorts im Portal oder in der Anwendung SEAT CONNECT anzeigen lassen.
	<b>Standort nutzen.</b> Die Daten zum Standort, Fahrzeug und Nutzer werden für die Dienste genutzt.
	<b>Keine Standortangabe.</b> Nur Fahrzeugdaten und Nutzerdaten werden für die Dienste genutzt.
	<b>Maximale Privatsphäre.</b> Ihre Dienste sind deaktiviert. Nur die gesetzlich erforderlichen Dienste nutzen Daten.

Die Einstellungsmöglichkeiten stehen nicht in allen Märkten und in allen Fahrzeugmodellen zur Verfügung.

### Anzeige des Konnektivitätsstatus

Die folgenden Symbole zeigen den entsprechenden Status der Datenübertragung im Infotainment-System an.

-  Weißes Symbol: Vollständige Konnektivität, alle Dienste sind aktiviert
-  Graues Symbol: Begrenzte Konnektivität, einige Dienste sind möglicherweise nicht verfügbar.

**kein Symbol** Keine Konnektivität, es stehen keine Dienste zur Verfügung.

## WLAN-Zugangspunkt

### Einführung

✓ Nicht verfügbar bei Fahrzeugen ohne SEAT CONNECT und ohne Navigation

Das Infotainment-System kann verwendet werden, um eine WLAN-Verbindung mit bis zu 8 Geräten zu teilen >>> **Kapitel „Konfiguration, um eine Verbindung über WLAN zu teilen“ auf Seite 188 beachten..**

Das Infotainment-System kann auch den WLAN-Zugangspunkt eines externen WLAN-Gerätes verwenden, um den am Zugangspunkt (Hotspot) angeschlossenen Geräten (WLAN-Client) Internet zur Verfügung zu stellen >>> **S. 189.**

### Information

- Die benötigte Datenübertragung kann kostenpflichtig sein. Aufgrund der großen Datenmenge, die ausgetauscht wird, empfiehlt SEAT eine Flatrate für die Datenübertragung zu verwenden. Mobilfunknetzbetreiber können Sie darüber informieren.
- Durch den Austausch und den Kauf der Datenpakete bei Drittanbietern können je nach Ihrem Mobilfunktarif zusätzliche Kosten entstehen, besonders wenn dies im Ausland erfolgt (z. B. Roaminggebühren).

## Konfiguration, um eine Verbindung über WLAN zu teilen

### Verbindung mit dem drahtlosen Netz (WLAN) herstellen

- Drücken Sie die Taste **HOME** > .
- Aktivieren Sie das drahtlose Netz. Dazu die Funktionsfläche **WLAN > Infotainment als Hotspot** antippen.
- Aktivieren Sie das drahtlose Netz (WLAN) am Gerät, das Sie anschließen möchten. Schlagen Sie dazu in der Bedienungsanleitung des Herstellers nach.
- Aktivieren Sie die Zuordnung des Mobiltelefons im Infotainment-System. Tippen Sie dazu auf die Funktionsfläche **Als Hotspot verwenden** und aktivieren Sie die Checkbox.
- Geben Sie den Netzwerkschlüssel ein, der am Gerät angezeigt wird, und bestätigen Sie.

Folgende Einstellungen können zusätzlich im Menü **Infotainment-System als Hotspot** durchgeführt werden:

- **Sicherheitsstufe:** Mit der WPA2-Codierung wird automatisch ein Netzwerkschlüssel erstellt.
- **Netzwerkschlüssel:** Automatisch erstellter Netzwerkschlüssel. Tippen Sie auf die Funktionsfläche, um den Netzwerkschlüssel manuell zu ändern. Der Netzwerkschlüssel muss mindestens 8 und höchstens 63 Zeichen haben.
- **SSID:** WLAN-Netzwerkname (maximal 32 Zeichen).

Die WLAN-Verbindung (drahtlos) wird hergestellt. Zum Beenden der Verbindung müssen evtl. weitere Daten in das Gerät eingegeben werden.

Je nach Version ist es nur möglich, sich im Hotspot-Modus zu verbinden, um AppConnect zu nutzen, und es können maximal 5 Geräte verbunden werden.

Wiederholen Sie den Vorgang, um weitere Geräte anzuschließen.

Die direkte Verbindung des Geräts mit dem WLAN-Netzwerk des Infotainment-Systems kann auch ohne Notwendigkeit der Eingabe des Passworts über das Scannen eines QR-Codes hergestellt werden: **Einstellungen > WLAN > Schnellverbindung mit Infotainment-System** antippen.

Im gleichen Menü wie der QR-Code bietet das Infotainment-System auch die Möglichkeit, Daten über WPS (Hotspot-Modus) an jedes beliebige Gerät zu übertragen.

### Wi-Fi Protected Setup (WPS)

✓ Geräte- und länderabhängig.

Wi-Fi Protected Setup kann auf einfacher und schneller Weise ein lokales, drahtloses Netz mit Codierung erstellen (**Einstellungen > WLAN > WLAN > WPS-Schnellverbindung**).

- Stellen Sie die Verbindung mit dem drahtlosen Netz (WLAN) her.
- Drücken Sie die Taste WPS am WLAN-Router bis die Kontrollleuchte am Router blinkt. Wenn der WLAN-Router kein WPS unterstützt, muss das Netz manuell konfiguriert werden.
- **ODER:** Halten Sie die WLAN-Taste am WLAN-Router gedrückt bis die Kontrollleuchte WLAN am Router blinkt.
- Drücken Sie die WPS-Taste am WLAN-Gerät. Die WLAN-Verbindung (drahtlos) wird hergestellt.

Wiederholen Sie den Vorgang, um weitere Geräte anzuschließen.

### Internetzugang konfigurieren

Das Infotainment-System kann den WLAN-Zugangspunkt von einem externen Gerät verwenden, um die Internetverbindung herzustellen.

**Verbindung mit dem drahtlosen Netz (WLAN) herstellen**

- Aktivieren und teilen Sie einen drahtlosen Zugangspunkt mit Internet am externen Gerät. Schlagen Sie dazu in der Bedienungsanleitung des Herstellers nach.
- Drücken Sie die Taste **HOME > ⚙**.
- Menü **WLAN > Verbindung über WLAN** antippen und die Checkbox aktivieren.

- Funktionsfläche **WLAN-Netzwerk suchen** antippen und das gewünschte Gerät aus der Liste auswählen.
- Geben Sie ggf. den Netzwerkschlüssel des Geräts im Infotainment-System ein und bestätigen Sie mit **OK**.

### Manuelle Einstellungen:

- Manuelle Eingabe der Netzwerkeinstellungen eines externen Gerätes (WLAN).

Die WLAN-Verbindung (drahtlos) wird hergestellt. Zum Beenden der Verbindung müssen evtl. weitere Daten in das Gerät eingegeben werden.

### Information

**Aufgrund der großen Anzahl der Geräte kann nicht sichergestellt werden, dass alle Funktionen fehlerfrei ausführbar sind.**

## Full Link

### Einleitung zum Thema

Full Link ermöglicht die Anzeige und Verwendung von Inhalten und Funktionen, die auf dem Mobiltelefon auf dem Bildschirm des Infotainment-Systems angezeigt werden.

Dazu muss das Mobiltelefon über eine USB-Schnittstelle mit Infotainment verbunden sein.

Einige Technologien können auch von Wireless Full Link über die Bluetooth®-Schnittstelle und eine WLAN-Verbindung verwendet werden.

### Folgende Technologien können zur Verfügung stehen:

- Apple CarPlay™
- Apple CarPlay™ Wireless
- Android Auto™
- Android Auto™ Wireless
- MirrorLink®

Die Verfügbarkeit der in Full Link eingebundenen Technologien hängt vom Land und vom verwendeten Mobiltelefon ab.

Mehr Informationen finden Sie auf der Website von SEAT ([www.seat.com](http://www.seat.com)).

### Zugriff auf das Hauptmenü Full Link

Die Navigation zum Hauptmenü Full Link hängt vom verwendeten Infotainment-System ab.

- Drücken Sie **Home > Full Link**

### Wireless Full Link konfigurieren

Um Wireless Full Link nutzen zu können, müssen Sie zuerst das Mobiltelefon mit Infotainment koppeln. Gehen Sie dafür wie folgt vor:

Ein Mobiltelefon zum ersten Mal anschließen.

- Entriegeln Sie das Mobiltelefon.
- Schalten Sie den WLAN-Empfang und Bluetooth® am Mobiltelefon ein.

- Verbinden Sie das Mobiltelefon mit einem USB-Kabel oder über Bluetooth® mit dem Infotainment.
- Gehen Sie zum Hauptmenü **Full Link**, soweit es nicht automatisch erscheint.
- Wählen Sie das Mobiltelefon und die gewünschte Technologie aus.
- Bestätigen Sie Autorisierungsanfragen auf dem Mobiltelefon, um die erforderlichen Berechtigungen für das Infotainment zu erteilen.
- Trennen Sie den USB-Anschluss und verbinden Sie sich erneut über WLAN oder Bluetooth® mit dem Infotainment. Wireless Full Link ist konfiguriert.

Die Kopplung ist beendet. Das angeschlossene Mobiltelefon kann von jetzt ab Wireless Full Link auch ohne USB-Anschluss verwenden.

Wenn während des Einschaltvorgangs die Pop-up-Menüs abgelehnt werden, steht Wireless Full Link nicht zur Verfügung. In diesem Fall empfiehlt SEAT die Geräte sowohl in den Einstellungen des Telefons wie auch im Infotainment zu löschen und den Einschaltvorgang neu zu starten.

### **WARNUNG**

**Die Benutzung von Apps beim Fahren kann vom Verkehrsgeschehen ablenken. Wenn der Fahrer abgelenkt wird, kann das Unfälle und Verletzungen verursachen.**

- **Fahren Sie immer aufmerksam und verantwortungsvoll im Verkehr.**

### **WARNUNG**

**Nicht geeignete oder falsch ausgeführte Apps können Fahrzeugbeschädigungen, Unfälle und schwere Verletzungen verursachen.**

- **Schützen Sie das Mobiltelefon und dessen Apps vor unsachgemäßem Gebrauch.**
- **Nehmen Sie niemals Änderungen an den Apps vor.**
- **Beachten Sie die Bedienungsanleitung des Mobiltelefons.**

### **HINWEIS**

**SEAT haftet nicht für Schäden, die am Fahrzeug durch die Verwendung von minderwertigen oder schadhaften Apps, die mangelhafte Programmierung der Apps, eine unzureichende Netzabdeckung, den Datenverlust während der Datenübertragung oder den unsachgemäßen Gebrauch der Mobiltelefone entstehen.**

### **Information**

- **Wireless Full Link ist möglicherweise nicht mit allen Technologien kompatibel.**
- **Bei der Einreise in Länder mit anderen zugelassenen Funkfrequenzen als im eigenen Land kann die Ausführung der Funktion Wireless Full Link aufgrund gesetzlicher Bestimmungen eingeschränkt sein oder sogar nicht zur Verfügung stehen. Dies kann ebenfalls anhand einer Meldung im Infotainment-System angezeigt werden. Die Ausführung von**



Full Link per Kabelanschluss ist von dieser Beschränkung nicht betroffen, und die Funktion kann weiter verwendet werden.

## Apps

Mit SEAT Full Link kann die Anzeige der Inhalte von SEAT-Apps und anderen auf Mobiltelefonen installierten Anbietern auf den Infotainment-Bildschirm übertragen werden.

Bei Apps von Drittanbietern können Kompatibilitätsprobleme auftreten.

Apps, deren Nutzung und die notwendige Verbindung mit dem Mobiltelefon können kostenpflichtig sein.





Das Angebot an Apps überaus vielfältig ausfallen und für ein Fahrzeug oder ein bestimmtes Land gestaltet sein. Inhalt und Umfang der Apps sowie der Anbieterfirmen kann variieren. Einige Apps hängen auch von der Verfügbarkeit von Diensten von Drittanbietern ab.

Es kann nicht garantiert werden, dass alle angebotenen Apps auf allen Mobiltelefonen oder mit allen Betriebssystemen funktionieren.

Die von SEAT angebotenen Apps können ohne vorherige Ankündigung geändert, eingestellt, deaktiviert, reaktiviert und erweitert werden.

Damit der Fahrer nicht abgelenkt wird, dürfen während der Fahrt nur zertifizierte Apps verwendet werden.

## Symbole und Einstellungen von Full Link

-  Um weitere Informationen anzuzeigen.
-  Um das Menü der Einstellungen von Full Link zu öffnen.
-  Zur Auswahl der Technologie Apple CarPlay.
-  Zur Auswahl der Technologie Android Auto™.
-  Zur Auswahl der Technologie MirrorLink®.

## Apple CarPlay™

Zur Verwendung von Apple CarPlay müssen folgende Voraussetzungen erfüllt sein:

- Das iPhone™ **muss** mit Apple CarPlay™ kompatibel sein.
- Die Sprachbedienung (Siri™) **muss** im iPhone™ aktiviert sein.
- Apple CarPlay™ **muss** in den Einstellungen des iPhone™ uneingeschränkt aktiviert sein.
- Sollte dies über Apple CarPlay™ Wireless nicht möglich sein, **muss** das iPhone™ über einen USB-Anschluss mit dem Infotainment-System verbunden sein. Nur USB-Anschlüsse mit Datenübertragung eignen sich zur Verwendung der Apple CarPlay™.
- Das verwendete USB-Kabel **muss** ein Originalkabel von Apple™ sein.

Apple CarPlay™ Wireless: Am iPhone™ müssen auch Bluetooth® und WLAN aktiviert sein

## Verbindung herstellen

Wenn Sie zum ersten Mal ein iPhone™ anschließen, folgen Sie den Anweisungen auf dem Bildschirm des Infotainment-Systems und des iPhone™.

Die zur Verwendung von Apple CarPlay™ erforderlichen Voraussetzungen müssen erfüllt sein.

Apple CarPlay™ starten:

- Drücken Sie **HOME > Full Link**, um das Hauptmenü Full Link zu öffnen.
- Drücken Sie Apple CarPlay™, um eine Verbindung mit dem iPhone™ herzustellen.

## Verbindung trennen

- Drücken Sie im Modus Apple CarPlay™ das Symbol **SEAT**, um in das Hauptmenü Full Link zu gelangen.
- Drücken Sie **X**, um die aktive Verbindung zu trennen.

Die Darstellung der Funktionsflächen auf dem Bildschirm kann variieren.

## Besonderheiten

Mit einer aktiven Apple CarPlay™-Verbindung gelten folgende Besonderheiten:

- Bluetooth®-Verbindungen zwischen dem iPhone™ und dem Infotainment-System sind **nicht** möglich.
- Eine aktive Bluetooth®-Verbindung wird automatisch beendet.
- Telefonfunktionen sind nur über Apple CarPlay™ möglich. Die für das Infotainment beschriebenen Funktionen stehen nicht zur Verfügung.
- Das verbundene iPhone™ kann **nicht** als Medien-Gerät im Hauptmenü **Medien** genutzt werden.
- Eine gleichzeitige Nutzung der internen Navigation und der Apple CarPlay™-Navigation ist **nicht** möglich. Die als letztes gestartete Route beendet die davor aktive.
- Je nach verwendeten Infotainment können Sie auf dem Bildschirm des Kombi-Instruments Daten aus dem Telefonmodus sehen.
- Je nach verwendeten Infotainment können Sie auf dem Bildschirm des Kombi-Instruments Daten aus dem Modus Medien sehen.
- Am Bildschirm des Kombi-Instruments erfolgt keine Anzeige zum Abbiegen.
- Mit dem Multifunktionslenkrad können sie die eingehenden Anrufe annehmen oder ablehnen und ein laufendes Telefongespräch beenden.

### Sprachbedienung

- Drücken Sie kurz  $\odot$ , um die Sprachbedienung des Infotainment-Systems zu starten.
- Drücken Sie diese Taste länger, um die Sprachbedienung (Siri™) am verbundenen iPhone™ zu starten.

#### Information

- Die Verfügbarkeit der Technologien hängt vom Land ab und kann variieren.
- Auf den Webseiten von SEAT ([www.seat.com](http://www.seat.com)) und Apple CarPlay™ oder bei SEAT-Vertragshändler erhalten Sie Informationen zu technischen Voraussetzungen, kompatiblen iPhones, zertifizierten Apps und deren Verfügbarkeit.

### Android Auto™

#### Voraussetzungen für Android Auto™

Zur Verwendung von Android Auto™ müssen folgende Voraussetzungen erfüllt sein:

- Das Mobiltelefon, nachfolgend Smartphone genannt, **muss** mit Android Auto™ kompatibel sein.
- Auf dem Smartphone **muss** die App Android Auto™ installiert sein.

- Sollte dies nicht über Android Auto Wireless möglich sein, muss das Smartphone über einen USB-Anschluss mit Datenübertragung mit dem Infotainment verbunden sein.
  - Das verwendete USB-Kabel **muss** ein Originalkabel des Smartphone-Herstellers sein.
- Android Auto Wireless:* Am Smartphone müssen auch Bluetooth® und WLAN (Wi-Fi) aktiviert sein.

### Verbindung herstellen

Wenn Sie zum ersten Mal ein Smartphone anschließen, folgen Sie den Anweisungen auf dem Bildschirm des Infotainment-Systems und des Smartphones.

Die zur Verwendung von Android Auto™ erforderlichen Voraussetzungen müssen erfüllt sein. Starten Sie Android Auto™:

- Drücken Sie **HOME > Full Link**, um das Hauptmenü Full Link zu öffnen.
- Drücken Sie Android Auto™, um eine Verbindung mit dem Smartphone herzustellen.

### Verbindung trennen

- Drücken Sie im Modus Android Auto™ das Symbol  / **Verlassen**, um zum Hauptmenü Full Link zu gelangen.
- Drücken Sie **X**, um die aktive Verbindung zu trennen.

## Besonderheiten

Mit einer aktiven Android Auto™-Verbindung gelten folgende Besonderheiten:

- Ein aktives Android Auto™-Gerät kann gleichzeitig über Bluetooth® (HFP-Profil) mit dem Infotainment verbunden sein.
- Telefonfunktionen sind über Android Auto™ möglich. Wenn das Android Auto™-Gerät gleichzeitig über Bluetooth® mit dem Infotainment verbunden ist, kann auch die Telefonfunktion des Infotainment-Systems genutzt werden.
- Ein aktives Android Auto™-Gerät kann **nicht** als Medien-Gerät im Hauptmenü **Medien** genutzt werden.
- Eine gleichzeitige Nutzung der internen Navigation und der Android Auto™-Navigation ist **nicht** möglich. Die als letztes gestartete Route beendet die davor aktive.
- Auf dem Bildschirm des Kombi-Instruments können Sie Daten aus dem Modus Telefon und Medien sehen.
- Mit dem Multifunktionslenkrad können sie die eingehenden Anrufe annehmen oder ablehnen und ein laufendes Telefongespräch beenden.

## Sprachbedienung

- Drücken Sie kurz , um die Sprachbedienung des Infotainment-Systems zu starten.
- Drücken Sie diese Taste länger, um die Sprachbedienung (Google Assistant) am verbundenen Smartphone zu starten.

## Information

- Die **Verfügbarkeit der Technologien hängt vom Land ab und kann variieren.**
- **Auf den Webseiten von SEAT ([www.seat.com](http://www.seat.com)) und Android Auto™ oder bei SEAT-Vertragshändler erhalten Sie Informationen zu technischen Voraussetzungen, kompatiblen Mobiltelefonen, zertifizierten Apps und deren Verfügbarkeit.**

## MirrorLink®

### Voraussetzungen für MirrorLink®

Zur Verwendung von MirrorLink® müssen folgende Voraussetzungen erfüllt sein:

- Das Mobiltelefon **muss** mit MirrorLink® kompatibel sein.
- Das Mobiltelefon **muss** mit dem Infotainment-System über einen USB-Anschluss zur Datenübertragung verbunden sein.
- Das verwendete USB-Kabel **muss** ein Originalkabel des Mobiltelefon-Herstellers sein.
- Je nach verwendetem Mobiltelefon **muss** eine geeignete App für Car-Mode zur Nutzung von MirrorLink® auf dem Gerät installiert sein.

### Verbindung herstellen



Wenn Sie zum ersten Mal ein Mobiltelefon anschließen, folgen Sie den Anweisungen auf dem Bildschirm des Infotainment-Systems und des Mobiltelefons.

Die zur Verwendung von MirrorLink® erforderlichen Voraussetzungen müssen erfüllt sein.

Starten Sie MirrorLink®:

- Drücken Sie **HOME > Full Link**, um das Hauptmenü **Full Link** zu öffnen.
- Drücken Sie **MirrorLink**, um eine Verbindung mit dem Mobiltelefon herzustellen.

### Verbindung trennen

- Drücken Sie im Modus MirrorLink® auf  **APP**, um in das Hauptmenü Full Link zu gelangen.
- ODER:** Drücken Sie , um in das Hauptmenü MirrorLink® zu gelangen.
- Drücken Sie **X**, um die aktive Verbindung zu trennen.

### Besonderheiten





Bei einer aktiven MirrorLink®-Verbindung gelten folgende Besonderheiten:

- Ein aktives MirrorLink®-Gerät kann gleichzeitig über Bluetooth® mit dem Infotainment-System verbunden sein.
- Wenn das MirrorLink®-Gerät über Bluetooth® mit dem Infotainment-System verbunden ist, kann die Telefon-Funktion des Infotainment-Systems verwendet werden.
- Ein aktives MirrorLink®-Gerät kann **nicht** als Medien-Gerät im Hauptmenü **Medien** genutzt werden.

- Auf dem Bildschirm des Kombi-Instruments können Sie Daten aus dem Telefonmodus sehen.
- Am Bildschirm des Kombi-Instruments erfolgt keine Anzeige zum Abbiegen oder Medien-Modus.
- Mit dem Multifunktionslenkrad können sie die eingehenden Anrufe annehmen oder ablehnen und ein laufendes Telefongespräch beenden.

### Funktionsflächen

Funktionsflächen und deren Funktion:

-  **APP** Gehen Sie zurück zum Hauptmenü Full Link. Hier können Sie die MirrorLink®-Verbindung trennen, ein anderes Mobiltelefon verbinden oder eine andere Technologie auswählen.
- ✕ Antippen, um geöffnete Apps zu schließen. Anschließend die zu schließenden Apps oder die Funktionsfläche  **Alle schließen** antippen, um alle geöffneten Apps zu schließen.
-  Drücken, um den Bildschirm des Mobiltelefons auf dem Bildschirm des Infotainment-Systems zu sehen.
-  Zum Öffnen der Einstellungen von MirrorLink®.
-  Drücken, um zurück zum Hauptmenü MirrorLink® zu gehen.

### Information

Auf den Webseiten von SEAT ([www.seat.com](http://www.seat.com)) und MirrorLink® oder bei SEAT-Vertrags-händler erhalten Sie Informationen zu technischen Voraussetzungen, kompatiblen Mobiltelefonen, zertifizierten Apps und deren Verfügbarkeit.

### Information

Ziehen Sie vor dem Ein- oder Ausschalten der Zündung das an die USB-Steckdose angeschlossene Gerät heraus, um Schäden durch Spannungsschwankungen zu vermeiden.

## Drahtlos- und Leitungsverbindungen

### USB-Anschluss



**Abb. 128** Mittelkonsole: USB-Eingang.

Länder- und ausstattungsabhängig kann das Fahrzeug über verschiedenen Arten von USB-Anschlüssen verfügen.

Der USB-Eingang befindet sich im Ablagebereich der vorderen Mittelkonsole »» (Abb. 128).

# Infotainment-System

## Erste Schritte

### Einleitung zum Thema

Die Funktionen und Einstellungen am Infotainment sind länder- und ausstattungsabhängig.

### Vor der ersten Benutzung

Beachten Sie vor der ersten Benutzung die folgenden Punkte, um die angebotenen Funktionen und Einstellungen optimal nutzen zu können:

- Beachten Sie die grundlegenden Sicherheitshinweise »» S. 195.
- Setzen Sie Infotainment auf Werkseinstellungen zurück.
- Suchen und speichern Sie die Lieblingsradiosender auf den Stationstasten, um diese schnell einstellen zu können.
- Verwenden Sie nur geeignete Audioquellen und Datenträger.
- Koppeln Sie ein Mobiltelefon, um die Telefonsteuerung über das Infotainment-System nutzen zu können.
- Verwenden Sie aktuelle Karten für die Navigation.
- Registrieren Sie sich in SEAT CONNECT, um die entsprechenden Dienste auszuführen.

### Aktuelle Dokumentation im Anhang

Berücksichtigen Sie für die Verwendung von Infotainment und seinen Komponenten zusammen mit dieser Bedienungsanleitung die folgenden Unterlagen:

- Ergänzungen im Bordbuch Ihres Fahrzeugs.
- Bedienungsanleitung des Mobiltelefons oder der Audioquellen.
- Bedienungsanleitung der Datenträger und externe Player.
- Handbücher für Infotainment-Zubehör, das später eingebaut wurde oder zusätzlich verwendet wurde.
- Beschreibung der Dienste beim Ausführen von SEAT CONNECT-Diensten.

### Sicherheitshinweise

Einige Funktionsbereiche können Links zu Webseiten Dritter enthalten. SEAT S.A. ist nicht Inhaber der Websites Dritter, auf die über die Links zugegriffen werden kann, und übernimmt keine Verantwortung für deren Inhalt.

Einige Funktionsbereiche können externe Informationen von Drittanbietern enthalten. SEAT S.A. übernimmt keine Haftung für die Richtigkeit, Aktualität und Vollständigkeit der Informationen oder für die Nichtverletzung von Rechten Dritter. Radiosender und Besitzer von Datenträgern und Audioquellen sind für die von ihnen übermittelten Informationen verantwortlich.

Bitte beachten Sie, dass auf Parkplätzen, in Tunneln, hohen Gebäuden, Bergen oder aufgrund des Betriebs anderer elektrischer Geräte wie zum Beispiel Ladegeräten der Empfang des Radiosignals ebenfalls gestört werden kann.

Folien oder Aufkleber mit Metallschichten auf der Antenne und auf den Fensterscheiben können den Radioempfang stören.

### WARNUNG

**Der Zentralrechner des Infotainments ist mit den im Fahrzeug eingebauten Steuergeräten verbunden. Daher besteht ernsthafte Unfall- und Verletzungsgefahr, wenn der Zentralrechner repariert oder falsch aus- und eingebaut wird.**

- Ersetzen Sie den Zentralrechner am Ende seiner Nutzungsdauer niemals durch einen anderen gebrauchten oder aus einem Fahrzeug stammenden Computer.
- Lassen Sie die Reparatur oder den Aus- und Einbau des Zentralrechners nur in Fachwerkstätten durchführen. SEAT empfiehlt dazu einen SEAT-Händler aufzusuchen.

### WARNUNG

Wenn der Fahrer abgelenkt wird, kann das Unfälle und Verletzungen verursachen. Das Lesen der Bildschirminformationen und die Bedienung des Infotainments können Ihre Aufmerksamkeit vom Verkehr ablenken und einen Unfall verursachen.

- Fahren Sie immer aufmerksam und verantwortungsvoll im Verkehr.

### WARNUNG

Das Anschließen, Einlegen oder Entnehmen einer Audioquelle oder eines Datenträgers während der Fahrt kann vom Verkehrsge-schehen ablenken und zu Unfällen führen.

### WARNUNG

Stellen Sie die Lautstärke so ein, dass akustische Signale von außen jederzeit gut hörbar sind (z. B. die Sirenen der Rettungsdienste).

- Eine zu hoch eingestellte Lautstärke kann das Gehör schädigen, auch wenn die Geräuschbelastung nur kurzzeitig erfolgt.

### WARNUNG

Die folgenden Umstände können dazu führen, dass ein Notruf, ein Telefonanruf oder eine Datenübertragung nicht durchgeführt oder unterbrochen wird:

- Wenn Ihr aktueller Standort in Gebieten ohne oder mit unzureichendem Mobilfunk- und GPS-Empfang liegt. Dazu können auch Tunnel, Hochhausschluchten, Garagen, Parkhäuser, Unterführungen, Berge und Täler zählen.
- Wenn in Gebieten mit ausreichendem Mobilfunk- oder GPS-Empfang das Telefonnetz des Telekommunikationsanbieters gestört oder nicht verfügbar ist.
- Wenn die für Notrufe, Telefonanrufe und Datenübertragungen benötigten Bauteile im Fahrzeug beschädigt, ohne Funktion oder ohne ausreichende elektrische Energie sind.
- Wenn der Akku des Mobiltelefons entleert ist oder einen unzureichenden Ladezustand aufweist.

### WARNUNG

In einigen Ländern und Mobilfunknetzen ist nur dann ein Hilferuf oder Notruf ausführbar, wenn das Mobiltelefon mit der Telefonschnittstelle des Fahrzeugs verbunden ist, im Inneren eine „entsperrte“ SIM-Karte mit ausreichendem Gesprächsguthaben vorhanden und ausreichender Netzempfang verfügbar ist.

### WARNUNG

Lesen und beachten Sie bei der Verwendung von Mobiltelefonen, Datenträgern, externen Geräten, externen Audio- und Medienquellen die Bedienungsanleitungen des jeweiligen Herstellers.

### WARNUNG

Das Wechseln oder Anschließen einer Audio- oder Medienquelle kann zu plötzlichen Veränderungen der Lautstärke führen.

- Setzen Sie vor dem Wechsel oder Anschluss einer Audio- oder Medienquelle die Lautstärke herab.

### WARNUNG

Bei der Verwendung von Mobiltelefonen und Funkgeräte ohne Anschluss an die Außenantenne besteht die Möglichkeit, dass die Höchstwerte der elektromagnetischen Strahlung im Fahrzeuginnenraum überschritten werden und so die Gesundheit des Fahrers und der Fahrzeuginsassen gefährden. Das gilt auch bei einer nicht ordnungsgemäß installierten Außenantenne.

- Zwischen den Antennen des Mobiltelefons und aktiven Implantaten, wie bspw. einem Herzschrittmacher, muss ein Mindestabstand von 20 Zentimetern eingehalten werden, da Mobiltelefone deren Funktion beeinflussen können.

- Ein eingeschaltetes Mobiltelefon darf nicht in der Nähe bzw. direkt über dem aktiven Implantat, bspw. in der Brusttasche, aufbewahrt werden.
- Schalten Sie das Mobiltelefon unverzüglich aus, wenn Sie glauben, dass es ein aktives Implantat oder irgendein anderes medizinisches Gerät beeinträchtigen könnte.

### WARNUNG

Unbefestigte oder nicht richtig gesicherte Mobiltelefone, externe Geräte und Zubehör können bei einem plötzlichen Fahr- oder Bremsmanöver sowie bei einem Unfall durch den Fahrzeuginnenraum geschleudert werden und Verletzungen verursachen.

- Befestigen Sie Mobiltelefone, externe Geräte und deren Zubehör außerhalb der Airbagentfaltungsbereiche oder verstauen Sie diese sicher.
- Verlegen Sie die Verbindungskabel der Audioquellen und externen Geräte so, dass sie den Fahrer nicht beeinträchtigen.

### WARNUNG

Die Mittelarmlehne kann die Bewegungsfreiheit der Arme des Fahrers beeinträchtigen und dadurch Unfälle und schwere Verletzungen verursachen.

- Ablagefach in der Mittelarmlehne während der Fahrt immer geschlossen halten.

### WARNUNG

Wenn die Lichtverhältnisse nicht gut sind und der Bildschirm beschädigt oder verschmutzt ist, können die auf dem Bildschirm angezeigten Anzeigen und Informationen möglicherweise nicht oder nicht richtig gelesen werden.

- Die auf dem Bildschirm angezeigten Anzeigen und Informationen sollten niemals ein Risiko darstellen, das die Sicherheit gefährdet. Der Bildschirm kann die Aufmerksamkeit des Fahrers nicht ersetzen.

### WARNUNG

Radiosender können Katastrophen- oder Gefahrenmeldungen senden. Die folgenden Bedingungen verhindern, dass solche Benachrichtigungen empfangen oder gesendet werden:

- Wenn Ihr aktueller Standort in Gebieten ohne oder mit unzureichendem Radiosignal liegt. Dazu können auch Tunnel, Hochhaus-schluchten, Garagen, Parkhäuser, Unterführungen, Berge und Täler zählen.
- Wenn in Gebieten mit ausreichendem Empfang des Radiosignals die Frequenzbänder des Radiosenders Störungen aufweisen oder nicht verfügbar sind.
- Wenn die für den Radioempfang erforderlichen Lautsprecher und Bauteile im Fahrzeug beschädigt, ohne Funktion oder ohne ausreichende elektrische Energie sind.

### WARNUNG

Mobiltelefon an explosionsgefährdeten Orten ausschalten!

### WARNUNG

Fahrempfehlungen und angezeigte Verkehrszeichen des Navigationssystems können von der aktuellen Verkehrssituation abweichen.

- Verkehrszeichen, Signalanlagen, Verkehrsvorschriften und örtliche Gegebenheiten haben Vorrang vor Fahrempfehlungen und Navigationssystemangaben.
- Geschwindigkeit und Fahrweise den Sicht-, Wetter-, Fahrbahn- und Verkehrsverhältnissen anpassen.
- Bestimmte Umstände können die ursprünglich vorgesehene Fahrzeit und Strecke zum Zielort erheblich verlängern oder die Navigation dorthin sogar vorübergehend verhindern, beispielsweise wenn eine Straße für den Verkehr gesperrt ist.

### HINWEIS

In Umgebungen mit besonderen Vorschriften und wenn der Einsatz von Mobiltelefonen verboten ist, muss das Mobiltelefon immer ausgeschaltet sein. Die vom eingeschalteten Mobiltelefon ausgehende Strahlung kann Interferenzen an sensiblen technischen und medizinischen Geräten verursachen, was eine Fehlfunktion oder Beschädigung der Geräte zur Folge haben kann.

### HINWEIS

Durch eine zu laute oder verzerrte Wiedergabe können die Lautsprecher beschädigt werden.



# Übersicht und Bedienungselemente

## Connect System

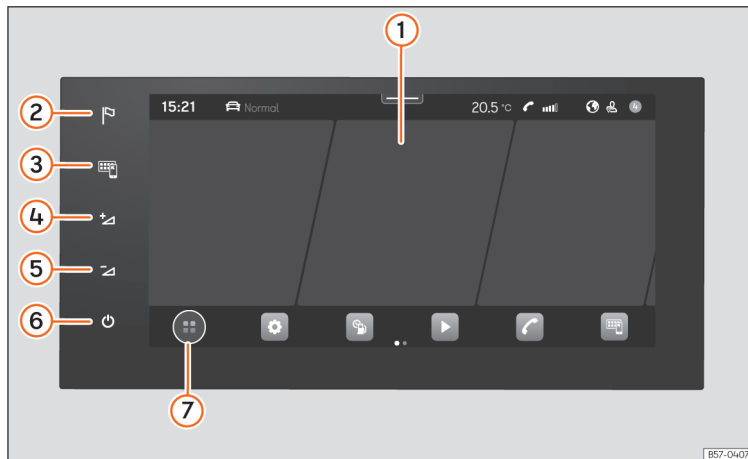

**Abb. 129** Übersicht: Schalttafel.

- ① Touchscreen. Über den Bildschirm können die Infotainment-Funktionen verwendet werden.
- ② Menü Navigation.
- ③ Menü Full Link.
- ④ Lautstärke erhöhen.
- ⑤ Lautstärke verringern.
- ⑥ Infotainment ein-/ausschalten.
- ⑦ Taste HOME.
  - @: Hauptmenü mit Widget-Ansichten.
  - ⊕: Hauptmenü im Ansichtsmodus Mosaik.

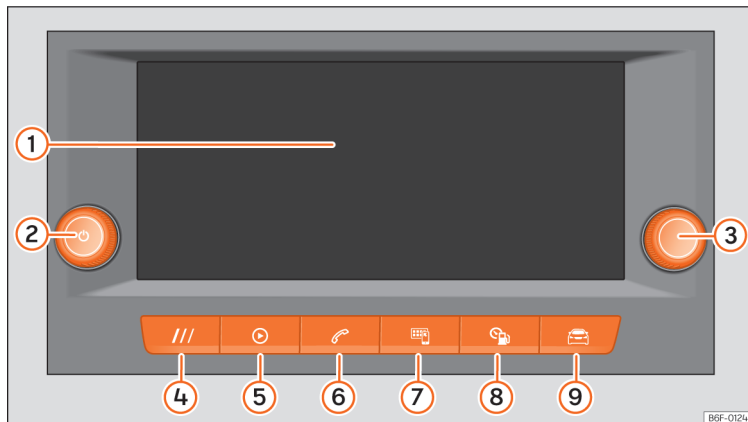
**Media System.**

**Abb. 130** Allgemeine Übersicht: Bedieneinheiten und Anzeige in der 8,25 Zoll Ausführung.

- ① Touchscreen. Über den Bildschirm können die Infotainment-Funktionen verwendet werden.
- ② Dreh- und Druckknopf (zum Einstellen der Lautstärke und Aus- und Einschalten des Infotainment).
- ③ Dreh- und Druckknopf (zum Suchen und Auswählen).
- ④ Taste HOME (zum Öffnen der Startseite).
- ⑤ Radio/Multimedia »» S. 209
- ⑥ Telefon »» S. 224
- ⑦ Full Link »» S. 189
- ⑧ Fahrzeuginformationen »» S. 34
- ⑨ Fahrzeugeinstellungen »» S. 35

## Allgemeine Hinweise zur Bedienung

### Verwendungshinweise

- Das Infotainment-System braucht einige Sekunden für den vollständigen Start des Systems und reagiert in dieser Zeit nicht auf Einträge. Während des Systemstarts kann nur das Systembild der Rückfahrkamera angezeigt werden.
- Die Ansicht aller Anzeigen und Ausführung der Funktionen findet statt, nachdem das Infotainment-System gestartet ist. Die Dauer des System-Starts hängt von der Anzahl der Infotainment-Funktionen ab und kann bei sehr hohen oder sehr niedrigen Temperaturen länger als normal dauern.
- Bei der Verwendung des Infotainment und des entsprechenden Zubehörs, z. B. Ohr- und Kopfhörer, berücksichtigen länderspezifische Vorschriften und gesetzliche Bestimmungen.
- Einige Funktionen des Infotainment benötigen ein aktiviertes Benutzerkonto von SEAT CONNECT und eine Internetverbindung für das Fahrzeug. Die Datenübertragung darf zur Ausführung der Funktionen nicht eingeschränkt sein.
- Zur Verwendung des Infotainment muss lediglich eine Taste gedrückt oder auf den Bildschirm getippt werden.

- Für das korrekte Funktionieren des Infotainment ist es wichtig, dass es eingeschaltet ist und dass ggf. Datum und Uhrzeit im Fahrzeug richtig eingestellt sind.
- Wenn eine Funktionsfläche auf dem Bildschirm fehlt, handelt es sich nicht um einen Gerätedefekt, sondern um die spezifische Ausrüstung des Landes oder der Version.
- Einige Infotainment-Funktionen können nur bei stehendem Fahrzeug ausgewählt werden. In einigen Ländern muss sich der Wählhebel in der Parkposition **P** oder im Leerlauf **N** befinden. Dies ist keine Fehlfunktion, sondern entspricht den gesetzlichen Vorgaben.
- In einigen Ländern können Beschränkungen bezüglich der Nutzung von Bluetooth®-Geräten bestehen. Informationen sind bei den örtlichen Behörden erhältlich.
- Wenn Sie die 12-Volt-Fahrzeugbatterie abklemmen, schalten Sie die Zündung ein, bevor Sie das Infotainment erneut einschalten.
- Werden Änderungen an den Einstellungen vorgenommen, können die Anzeigen auf dem Bildschirm abweichen und das Infotainment kann sich teilweise anders verhalten als in dieser Anleitung beschrieben.
- In einigen Ländern schaltet das Infotainment automatisch ab, wenn der Motor abgestellt ist und der Ladezustand der 12-Volt-Batterie des Fahrzeugs niedrig ist.

- Lassen Sie Reparaturen und Änderungen am Infotainment ausschließlich von einem Fachbetrieb durchführen. SEAT empfiehlt dazu einen SEAT-Händler aufzusuchen.
- Das Benutzen eines Mobiltelefons im Fahrzeuginnen kann zu Geräuschen in den Lautsprechern führen.
- Bei einigen Fahrzeugen mit Einparkhilfe wird bei eingelegtem Rückwärtsgang und bei Öffnen der Türen die Lautstärke der Audioquelle automatisch abgesenkt. Die Verringerung der Lautstärke kann eingestellt werden.
- Informationen zur mitgelieferten Software und den Lizenzbedingungen finden Sie unter **Einstellungen > Copyright**.
- Stellen Sie beim Verkauf oder der Vermietung des Fahrzeugs sicher, dass alle gespeicherten Daten, Dateien und Einstellungen gelöscht und ggf. externe Audioquellen und Datenträger entfernt wurden.

### Information

Weitere Informationen und Tipps zur Verwendung von Infotainment finden Sie im Menü **Hilfe**.

### Home Screen HOME

In der Bedien- und Anzeigeeinheit können Sie die Ansichten und Darstellung auf dem Startbildschirm konfigurieren oder die werksseitigen Formatvorlagen verwenden.

Wenn ein Symbol fehlt, handelt es sich nicht um einen Fehler, sondern um die spezifische Ausrüstung des Landes oder Ihres Gerätes.

Folgen Menüs können als Symbol auf dem Startbildschirm eingebunden werden:

## Hauptmenüs auf dem Home Screen

 Navigation » S. 216

 Radio » S. 209, Medien » S. 213

 Telefon » S. 224

 Full Link » S. 189

 Einstellungen » S. 203

 Fahrzeug » S. 35

 Daten » S. 34

 Klimatisierung » S. 107

 Klang

 Nutzer

 Store

 Rechtshinweis.

 Hilfe

## Bedienung des Infotainment

Führen Sie die Funktionen und Einstellungen mit den Bedienelementen des Infotainments aus.

Je nach Ausstattung verfügt das Infotainment über unterschiedliche Bedienelemente:

- Touchscreen.
- Taktile Bereiche außerhalb des Bildschirms, z. B., Lautstärke (+ -).
- Funktionstasten, z. B. **RADIO** oder **MEDIEN**.

### Schnellanleitung öffnen

Weitere Informationen und Tipps zur Bedienung finden Sie in der Schnellanleitung des Infotainments.

- Drücken Sie **HOME** >  **Hilfe**.

### Infotainment ein- und ausschalten

Das Infotainment wird beim Einschalten der Zündung eingeschaltet, wenn es vorher nicht manuelle ausgeschaltet wurde.

Das Infotainment schaltet sich mit der zuletzt eingestellten Lautstärke ein, sofern diese nicht die voreingestellte maximale Einschaltlautstärke überschreitet.

Das Infotainment schaltet sich automatisch aus, wenn die Fahrtür geöffnet wird und vorher die Zündung ausgeschaltet wurde.

### Objekte verschieben und Lautstärke einstellen

Verschieben Sie Objekte auf dem Bildschirm, um Einstellungen anzupassen, z. B. mit Schiebereglern oder um Bereiche eines Menüs zu verschieben.

Je nach Ausstattung können Sie Menüs und Ansichten individuell gestalten.

### Bilder und Karten vergrößern und verkleinern

*Tipp: benutzen Sie den Daumen und Zeigefinger.*

- Tippen Sie mit beiden Fingern gleichzeitig auf die Karte und halten Sie die Finger auf dem Bildschirm.
- Bewegen Sie Daumen und Finger langsam voneinander weg, um die Ansichten zu vergrößern. Bewegen Sie Daumen und Finger langsam aufeinander zu, um die Ansichten zu verkleinern.

### Information

**Wenn Sie das Infotainment bei ausgeschalteter Zündung manuell einschalten, wird es nach ca. 30 Minuten automatisch ausgeschaltet.**

### Information

Wie bei den meisten modernen Computer- und Elektronikgeräten muss das System in bestimmten Fällen möglicherweise neu gestartet werden, um einen ordnungsgemäßen Betrieb zu gewährleisten. Halten Sie dazu ggf. die Taste On/Off am Infotainment-System ( ) ca. 15 Sekunden lang gedrückt, bis das SEAT-Logo auf dem Bildschirm erscheint.

### Infotainment individuell gestalten

Gestalten Sie Menüs und Ansichten des Infotainment individuell, um schnell auf die bevorzugten oder am häufigsten verwendeten Funktionen zuzugreifen.

Das Hauptmenü enthält Funktionsflächen für den Zugriff auf alle Infotainment-Anwendungen.

### Schnellzugriffe personalisieren

Die Schnellzugriffe zu den personalisierbaren Systemfunktionen befinden sich im unteren Bildschirmbereich. Löschen, wechseln oder ändern Sie die Anordnung mittels der Konfiguration.

- Halten Sie den Finger auf einem der Symbole (oder tippen Sie auf + in einer freien Position), um ein Zusatzfenster einzublenden.
- Wählen Sie ein Symbol aus der Anwendungsleiste.
- Drücken Sie X, um ein Symbol zu löschen.

- Tippen Sie auf eines der Symbole im Zusatzfenster, um den Wert zu wechseln.
- Finger auf einem der Symbole halten und in die gewünschte Position ziehen.
- Tippen Sie im Zusatzfenster auf X oder auf @, um den Bearbeitungsmodus zu schließen.

### Einstellungen (System und Klang)

Die Auswahl der möglichen Einstellungen hängt vom Land, des jeweiligen Gerätes und der Ausstattung des Fahrzeugs ab.

#### Einstellungen ändern

Die Bedeutung der folgenden Symbole gilt für alle System- und Klangeinstellungen.

Die Änderungen werden automatisch beim Schließen eines Menüs übernommen.

<input checked="" type="checkbox"/> / <input type="radio"/>	Die Einstellung ist ausgewählt und aktiviert oder eingeschaltet.
<input type="checkbox"/> / <input type="radio"/>	Die Einstellung ist nicht ausgewählt, deaktiviert oder ausgeschaltet.
▼	Um eine Dropdown-Liste zu öffnen.
+	Um einen Einstellwert zu erhöhen.
-	Um einen Einstellwert zu verringern.
<	Um schrittweise zurück zu spulen.

>	Um schrittweise vor zu spulen.
○	Um einen Einstellwert stufenlos mit dem Schieberegler zu ändern.

#### Klangeinstellungen

- Zugriff auf Einstellungen Klang: **HOME** > .

In Klangeinstellungen können folgende Funktionen, Informationen und Einstellungsmöglichkeiten verfügbar sein:

- Equalizer.
- Position.
- Einstellungen.

#### Einstellungen System

- Zugriff auf Systemeinstellungen: **HOME** > .

In Systemeinstellungen können folgende Funktionen, Informationen und Einstellungsmöglichkeiten verfügbar sein:

- Bildschirm.
- Zeit und Datum.
- Sprache.
- Zusätzliche Tastatursprachen.
- Einheiten.
- Sprachbedienung.
- WLAN.
- Datenverbindung.
- Mobile Geräte verwalten.
- Zurücksetzen auf Werkseinstellung.

- Systeminformationen.
- Copyright.
- Konfigurationsassistent.

## Lautstärke externer Audioquellen anpassen

Wenn Sie die Wiedergabelautstärke für eine externe Audioquelle erhöhen möchten, so setzen Sie vorher die Lautstärke am Infotainment herab.

Wenn die angeschlossene Audioquelle **zu leise** wiedergegeben wird, erhöhen Sie **Ausgangslautstärke** an der externen Audioquelle. Wenn das nicht ausreicht, setzen Sie die **Eingangslautstärke** auf **Mittel** oder **Laut**.

Wenn die angeschlossene externe Audioquelle **zu laut oder verzerrt** wiedergegeben wird, verringern Sie die **Ausgangslautstärke** an der externen Audioquelle. Wenn das nicht ausreicht, setzen Sie die **Eingangslautstärke** auf **Mittel** oder **Leise**.

## Bildschirm reinigen

Entfernen Sie hartnäckigen Schmutz vorsichtig und ohne aggressive Reinigungsmittel einzusetzen. Um den Bildschirm zu reinigen, empfehlen wir Folgendes:

- Infotainment ist ausgeschaltet.
- Ein sauberes, weiches und Wasser angefeuchtetes Tuch verwenden »» S. 309.

- Bei hartnäckigem Schmutz: Den Schmutz mit etwas Wasser anfeuchten. Dann vorsichtig mit einem sauberen und weichen Tuch entfernen.

### ! HINWEIS

**Das Reinigen des Bildschirms mit ungeeigneten oder trockenen Reinigungsmitteln kann zu Beschädigungen führen.**

- **Beim Reinigen nur leicht drücken.**
- **Keine aggressiven Reinigungsmittel oder Lösungsmittel verwenden. Derartige Produkte können das Gerät beschädigen und den Bildschirm verdunkeln.**

## Eingetragene Marken, Lizenzen und Urheberrechte

### Eingetragene Marken und Lizenzen

Gewisse Begriffe in diesem Handbuch sind mit dem Symbol ® oder ™ versehen. Diese Symbole kennzeichnen eine Marke oder ein eingetragenes Warenzeichen. Das Fehlen dieses Symbols bedeutet jedoch nicht unbedingt, dass der betreffende Begriff frei verwendet werden darf.

Andere Produktbezeichnungen sind eingetragene Warenzeichen oder Marken der jeweiligen Rechteinhaber.

- Manufactured under license from Dolby Laboratories. Dolby and the double-D symbol are trademarks of Dolby Laboratories.

- Manufactured under license from Dolby Laboratories. Dolby, Pro Logic and the double-D symbol are trademarks of Dolby Laboratories.

- Android Auto™ ist eine geschützte Marke der Google Inc.

- Apple CarPlay™ ist eine geschützte Marke der Apple Inc.

- Bluetooth® ist eingetragene Marke der Bluetooth® SIG, Inc.

- iPod®, iPad® und iPhone® sind Marken der Apple Inc.

- MirrorLink® und das Logo MirrorLink® sind eingetragene Marken von Car Connectivity Consortium LLC.

- Windows® ist eine eingetragene Marke der Microsoft Corporation, Redmond, USA.

- Die Technologie und Patente der MPEG-4 HE-AAC Audiocodierung sind lizenziert von Fraunhofer IIS.

- Dieses Produkt ist durch bestimmte Rechten an geistigem und gewerblichem Eigentum der Microsoft Corporation geschützt. Die Verwendung oder der Vertrieb derartiger Technologie außerhalb dieses Produkts ohne eine Lizenz von Microsoft oder einer autorisierten Microsoft-Niederlassung ist untersagt.

### Urheberrechte

Die auf Datenträgern und Audioquellen gespeicherten Audio- und Videodateien unterliegen in der Regel dem Schutz des Urheberrechts nach

den jeweils anwendbaren internationalen und nationalen Bestimmungen. Gesetzliche Bestimmungen beachten!

### Technische Daten

#### Radio mit integrierter Hardware (8,25")<sup>1)</sup>

Das werksseitig im Fahrzeug verbaute Radio mit integrierter Hardware enthält länderspezifische Komponenten und Software zur Anbindung und zur Ausführung von Fahrzeug-, Komfort- und Infotainment-Funktionen.

Die entsprechenden Anzeigen werden auf dem Radiobildschirm und teilweise im Kombi-Instrument angezeigt.

- Kapazitiver Farbbildschirm:
  - 8,25 Zoll Ausführung, TFT, WVGA: 1082 x 480 Pixel.
- Taktile Bedienung über den Gerätebildschirm, den Dreh- und Druckknopf, den Menüknopf und die Tasten am Multifunktionslenkrad.

#### Zentralrechner mit Bedien- und Anzeigeeinheit<sup>2)</sup>

Der werksseitig im Fahrzeug verbaute Zentralrechner enthält länderspezifische Komponenten und Software zur Anbindung und zur Ausführung von Fahrzeug-, Komfort- und Infotainment-Funktionen.

<sup>1)</sup> Bezeichnung des Gerätes: Media System.

<sup>2)</sup> Bezeichnung des Gerätes: Connect System

Die entsprechenden Anzeigen werden auf dem Bildschirm der Bedien- und Anzeigeeinheit und teilweise im Kombi-Instrument angezeigt.

- Kapazitiver Farbbildschirm
  - Gerätebedienung mit:
    - Taktile Bereiche. Taktile Bedienung.
    - Tasten am Multifunktionslenkrad.
    - Näherungssensoren und Gestensteuerung.
- HOME** > **Einstellungen** > **Bildschirm**.

#### Fahrzeug- und Komfortfunktionen

- Einstellungen der Fahrerassistenzsysteme.
- Einstellungen der Heizung und Klimaanlage.
- Einstellungen der Funktionen von Licht und Sicht.
- Einstellungen der Komfortfunktionen.
- Einstellungen für Einparken und Rangieren.

#### Soundsystem (Grundausstattung):

Das werksseitig gelieferte Infotainment ist wie folgt ausgestattet:

- Lautsprecher an verschiedenen Punkten und mit unterschiedlichen Leistungsstufen (Watt).
- Interner Verstärker je nach System:
  - 4 Lautsprecher: 2 x 20 W
  - 6 Lautsprecher: 4 x 20 W

Einstellungsmöglichkeiten:

- Equalizer, je nach System:
  - 4 Lautsprecher: Höhen, Mitten und Tiefen.
  - 6 Lautsprecher: 5 Frequenzbänder und vordefinierte Einstellungen.
- Klangverteilung je nach System:
  - 4 Lautsprecher: Balance (links/rechts)
  - 6 Lautsprecher: Balance + Fader (links/rechts/vorne/hinten).
- Klangoptimierung nach Zonen (gültig für das 6-Lautsprechersystem):
  - Manuell (Fahrer und Alle).
  - Automatisch je nach belegten Sitzen.

#### Optionales Klangsystem

Das werksseitig gelieferte Infotainment ist wie folgt ausgestattet:

- 7 Lautsprecher an verschiedenen Punkten und mit unterschiedlichen Leistungsstufen (Watt).
- Externer Verstärker (in Abhängigkeit vom Infotainment-System, 300W Ethernet oder CAN), der die vom Zentralrechner gesendeten Audiosignale verarbeitet.
- Ansteuerung der Lautsprecherkanäle durch Endphasen Klasse AB.

- Audiosignalverarbeitung im internen, digitalen Signalprozessor (DSP).

- Separater Subwoofer im Kofferraum.

Einstellungsmöglichkeiten:

- Equalizer, je nach System:

- Benutzer-Equalizer: 5 Bänder.
- Klangverteilung: Balance + Fader (links/rechts/vorne/hinten).

- Klangoptimierung nach Zonen:

- Manuell (Fahrer, Vorn und Alle)

- Subwoofer-Lautstärke

### WLAN

- WLAN gemäß IEEE 802.11 b/g/n.

- Übertragung in 2,4 GHz und 5 GHz (länderabhängig).

- Apple Car Play™ und Android Auto™ über WLAN.

- Anschluss bis zu 8 WLAN-Geräte gleichzeitig.

- *Media System*:

- 5 GHz-Zugangspunkt nur für Full Link

- *Connect System*:

- Zugangspunkt.
- Tethering.
- Vereinfachter Kopplungsprozess über WPS oder QR-Code.

### Bluetooth-Profil®

Es können maximal zwei mobile Geräte an die Bluetooth®-Freisprechanlage und ein drittes an Bluetooth® als Musikplayer angeschlossen werden.

Wenn ein Mobiltelefon mit dem Telefonsteuerungssystem verbunden ist, findet ein Datenaustausch über eines der Bluetooth-Profile statt®.

- **Profil Freisprechtelefon (HFP):** mit dem HFP-Profil können Sie über das Infotainment-System die Anrufe verwalten.

- **Audio-Profil (A2DP):** Dieses Profil ermöglicht die Audio-Übertragung in Stereoqualität. Möglicherweise wird die Verbindung mit zusätzlichen Profilen zur Steuerung und Überwachung der Wiedergabe.

- **Profil für Agenda-Download (PBAP):** Ermöglicht, die Kontakte aus dem Telefonbuch des Mobiltelefons herunterzuladen.

- **Profil der Nachrichtenübermittlung (MAP):** Ermöglicht das Herunterladen und Synchronisieren von Kurznachrichten (SMS) und E-Mails.

## Sprachbedienung

### Einleitung zum Thema

Die Sprachbedienung funktioniert sowohl online als auch offline unter Berücksichtigung der Angaben im Abschnitt „**Je nach Markt verfü-**

**bare Sprachen**“. Im Online-Modus werden Befehle genauer aufgezeichnet, da mehr Daten verfügbar sind.

Die Sprachbedienung versteht Fragen und Ausdrücke, ohne Befehle lernen zu müssen. Die Befehle können frei formuliert werden und umgangssprachlich sein. Vorschläge für Sprachbefehle finden Sie im Infotainment, z.B. im Menü **?** **Hilfe > Sprachbedienung**.

Im Offline-Modus sind die Funktionen reduziert.

Laute Geräusche innerhalb oder außerhalb des Fahrzeugs können Fehlfunktionen sowie verwirrende Sätze und Antworten verursachen.

### Je nach Markt verfügbare Sprachen

- *Online und offline:* Deutsch, amerikanisches Englisch, britisches Englisch, Französisch, Italienisch, Spanisch, Tschechisch, Niederländisch, Polnisch, Portugiesisch, Schwedisch, Dänisch und Norwegisch. Diese Sprachen verfügen über erweiterte Funktionen wie Online-Befehle, natürliche Interaktion usw.

Die übrigen Sprachen des Infotainment-Systems verfügen **nicht** über natürliche Interaktion.

### Voraussetzungen

- *Online und offline:* Sprachbedienung mit im Fahrzeug verbautem entsprechendem Infotainment.

- *Online:* aktiver SEAT CONNECT Plus-Vertrag.



## Information

- Die Sprachbedienung erkennt nur Befehle in der im Infotainment eingestellten Sprache.
- Probieren Sie die Sprachbedienung bei stehendem Fahrzeug vor der Fahrt, um sich mit dem Betrieb vertraut zu machen.
- Die Online-Sprachsuche ist schneller und zuverlässiger, wenn die Datenschutzeinstellung „Standort nutzen“ ausgewählt ist.
- Die Sprachbedienung kann nur Funktionen steuern, die zur Fahrzeugausstattung gehören.

## Aktivierungswort und Befehle

### Aktivierungswort für die Sprachbedienung

Die Sprachbedienung startet, wenn das Infotainment das Aktivierungswort erkannt hat.

Wenn die Sprachbedienung über das Aktivierungswort eingeschaltet wurde, antwortet das verbundene Infotainment mit „Was möchten Sie tun?“.

- **ODER:** Geben Sie nach dem Aktivierungswort den gewünschten Sprachbefehl, zum Beispiel: „Hola Hola“ und anschließend „Heizung“.

Das System scannt die im Fahrzeug nach dem Aktivierungswort gesprochenen Wörter.

### Aktivierungswort ein- und ausschalten

- Drücken Sie **HOME** > **Einstellungen** > **Sprachbedienung** > **Aktivierungswort aktivieren/deaktivieren**.

Aktivierungswort

Hola Hola

### Befehle

Damit die Sprachbedienung die Sprachbefehle zuverlässig erkennt:

- Sprechen Sie deutlich. Verwirrende Sprachbefehle werden nicht erkannt. Sprechen Sie mit normaler Stimme. Sprechen Sie bei hoher Geschwindigkeit etwas lauter.
- Vermeiden Sie Geräusche von außen. Geöffnete Fenster und Türen können die Sprachbedienung beeinträchtigen.
- Vermeiden Sie andere Nebengeräusche wie Gespräche im Fahrzeug. Richten Sie den Luftstrom der Luftaustrittsdüsen nicht in Richtung Mikrofon oder gegen den Dachhimmel.
- Machen Sie keine langen Pausen.



Die Sprachbedienung ist aktiviert und erkennt die ausgesprochenen Wörter.

## Information

- Wenn das Aktivierungswort ausgeschaltet ist, kann Infotainment nicht über das Aktivierungswort eingeschaltet werden. Die Sprachbedienung steht weiterhin zur Verfügung über die Taste  am Multifunktionslenkrad.
- Die Verfügbarkeit ist länder- und ausstattungsabhängig.

## Sprachbedienung starten und beenden

Je nach Ausstattung kann die Sprachbedienung auf verschiedene Weisen gestartet werden.

### Sprachbedienung starten

- **Aktivierung der Sprachbedienung:** sprechen Sie das Wort zur Aktivierung der Sprachbedienung aus.
- **Multifunktionslenkrad:** Drücken Sie die Taste der Sprachbedienung .

In einigen Fällen kann auch die Sprachbedienung des angeschlossenen Mobiltelefons durch Gedrückthalten der Taste der Sprachbedienung gestartet werden.

### Sprachbedienung manuell beenden

Die Sprachbedienung kann mit dem Befehl **Abbrechen** abgebrochen werden.

- *Multifunktionslenkrad*: Drücken Sie die Sprachbedienungstaste  zweimal hintereinander oder einmal lang.

Die Sprachbedienung wird automatisch beendet, wenn Sie Funktionen des Infotainments verwenden, wenn das Einparksystem aktiviert wird oder durch eingehende Anrufe.

## Radio-Betrieb

### Einleitung zum Thema

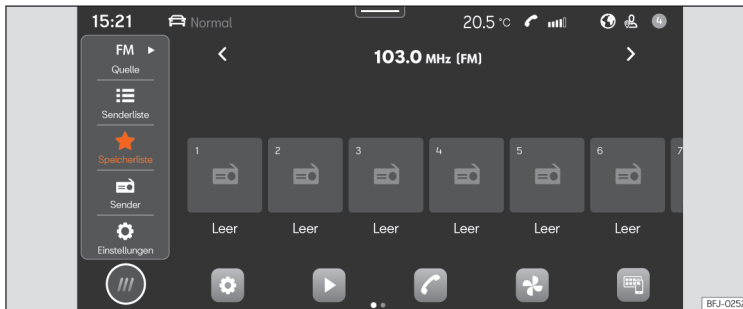

**Abb. 131** Schematische Darstellung: Ansicht Radio.

Im Radio-Betrieb können Sie auf verschiedenen Frequenzbändern verfügbare Radiosender empfangen und Ihre Favoriten auf Stationstasten für den Schnelzugriff speichern.

Die verfügbaren Empfangsarten und Frequenzbereiche sind ausstattungs- und länderabhängig. In bestimmten Ländern werden Frequenzbereiche möglicherweise nicht mehr gesendet oder nicht mehr angeboten.

#### Zugriff auf das Menü RADIO

- Drücken Sie **HOME** > >>> **[Abb. 131]**.

#### Zugriff auf Einstellungen

- Drücken Sie **HOME** > > .

#### Online-Funktionen im Radio-Modus

Die Online-Funktionen im Radio-Modus sind nur unter folgenden Bedingungen verfügbar:

- Ausstattung SEAT CONNECT oder SEAT CONNECT Plus.
- Sie haben ein aktives Benutzerkonto von SEAT CONNECT.
- Das Fahrzeug ist Ihrem Benutzerkonto zugeordnet.
- Sie verfügen über ein entsprechendes Datenpaket, das im In-Car-Store erworben wurde, oder über ein Datenvolumen von einem eigenen Mobiltelefon über einen WLAN-Zugangspunkt.

#### Information

- Für Streaming-Dienste benötigen Sie ein Konto beim jeweiligen Anbieter.
- Für den Inhalt übermittelter Informationen sind die Radiosender verantwortlich. Elektrische Geräte, die zusätzlich an das Fahrzeug angeschlossen sind, können den Empfang des Radiosignals stören und zu Geräuschen in den Lautsprechern führen.
- Folien oder metallbeschichtete Aufkleber an den Fensterscheiben können bei Fahrzeugen mit Scheibenantennen den Empfang beeinträchtigen.

## Ausstattung und Symbole des Radio

Die verfügbaren Funktionen, Empfangsarten und Frequenzbereiche sind ausstattungs- und länderabhängig.

- AM-Tuner.
- FM-Doppelempfänger (Antennendiversität).
- Zusammengefasste Senderliste.
- Zusammenschluss von DAB- und FM-Sendern in einer Liste.
- Zusammenschluss aller auf den Stationstasten gespeicherten Sender in einer Liste. Maximal 36 Lieblingssender.
- Senderlogos.
- Slideshow DAB. Bilder, die sequentiell ausgegeben werden.
- Webradio.

### Universelle Symbole im Radio-Modus

**AM** Zur Auswahl des Frequenzbereichs AM.

**FM/DAB** Zur Auswahl des Frequenzbereichs FM/DAB.

**Webradio** Zur Auswahl vom Empfangsmodus Webradio.

**TP** Neben dem Sendernamen gefolgt von den aktivierten Verkehrsinformationssendern [TP].

### Symbole im Frequenzbereich FM/DAB

- Zur Ansicht des Frequenzbereichs, um die FM-Frequenz manuell auszuwählen. Nur möglich, wenn die zusammengefasste Senderliste ausgeschaltet ist.
- Kein DAB-Empfang möglich.
- DAB-Sender unterstützen Slideshows.

### Symbole im Frequenzbereich AM

- Senderliste manuell aktualisieren.
- Zur Ansicht des Frequenzbereichs, um die AM-Frequenz manuell auszuwählen.

### Menüs im Modus Webradio

- Auswahl der Sender anzeigen.
- Textsuche öffnen.
- Die zuletzt gehörten Webradio-Sender anzeigen.
- Die 100 meist gehörten Radio-Sender und Podcasts anzeigen.
- Die verfügbaren Podcasts des Webradios anzeigen.
- Anzeige der Webradio-Sender nach Ländern.
- Anzeige der Webradio-Sender nach gewünschter Sprache.
- Die Webradio-Sender anzeigen, deren Programm zum gewünschten Genre gehören.

## Senderauswahl, -einstellung und -speicherung

### Frequenzbereich auswählen

Bevor Sie einen Sender auswählen, müssen Sie einen Frequenzbereich und die Empfangsart auswählen. Je nach ausgewählten Frequenzbereich oder Empfangsart stehen verschiedene Sender zur Verfügung.

Die verfügbaren Frequenzbereiche und Empfangsarten sind ausstattungs- und länderabhängig.

- Wählen Sie den Frequenzbereich und die Empfangsart aus. AM, FM/DAB, FM (für Geräte ohne DAB), Webradio.

### Einen Sender suchen und auswählen

Sie können Radiosender auf verschiedene Arten auswählen. Die Optionen variieren je nach Frequenzbereich und Empfangsart.

### Auswahl über Frequenzbereich (AM und FM)

1. Aktivieren Sie den Frequenzbereich.
2. Drücken Sie auf den Cursor, scrollen Sie ihn durch den Frequenzbereich und lassen Sie ihn los, wenn Sie den gewünschten Frequenzbereich erreicht haben.

**ODER:** drücken Sie auf einen Punkt am Frequenzbereich. Der Cursor springt automatisch zur entsprechenden Frequenz.

Der Sender der eingestellten Frequenz wird eingestellt.

### Senderliste (AM und FM/DAB) auswählen

Die Senderliste zeigt die aktuell einstellbaren Sender an. Im AM-Frequenzbereich müssen Sie evtl. die Senderliste aktualisieren, wenn Sie sich nicht mehr in dem Bereich befinden, in dem Sie zuletzt auf die Senderliste zugegriffen haben. Im FM/DAB-Frequenzbereich wird die Senderliste automatisch aktualisiert.

1. Öffnen Sie die Senderliste.
2. Drücken Sie den gewünschten Sender.

Der ausgewählte Sender wird eingestellt. Bei FM/DAB und verfügbarem Sender wird automatisch die Empfangsart mit der besten Qualität ausgewählt.

### Sender suchen und filtern (Webradio)

Im Modus Webradio können die Sender nach Kategorien gefiltert und über Text gesucht werden.

1. Öffnen Sie die Auswahl der Sender.
2. Wählen Sie die Kategorie, nach der die Sender gefiltert werden sollen.

**ODER:** Drücken Sie **Q**, um die Textsuche zu starten. Das Eingabefeld wird eingeblendet.

3. Geben Sie den gewünschten Sendernamen ein. Die Liste der gefundenen Sender wird während der Eingabe aktualisiert.
4. Drücken Sie den gewünschten Sender.

Der ausgewählte Sender wird eingestellt.

### Suchen im Modus SCAN (AM und FM/DAB)

Im Modus SCAN werden die Sender automatisch hintereinander eingestellt. Jeder Sender wird etwa 5 Sekunden lang abgespielt.

- Zum Starten des SCAN-Modus, in **Einstellungen SCAN** drücken.

Der Modus SCAN startet und der aktuell eingestellte Sender wird auf dem Bildschirm angezeigt. Daneben wird die Funktionsfläche SCAN eingeblendet.

- Zur Senderauswahl drücken Sie SCAN.

Der Modus SCAN stoppt und der Sender ist eingestellt. Die Funktionsfläche SCAN wird ausgeblendet.

### Radiosender auf den Stationstasten abspeichern

Sie können bis zu 36 Sender verschiedener Frequenzbereiche und Empfangsarten als Favoriten auf den Stationstasten speichern.

1. Stellen Sie den gewünschten Sender ein.
2. Wechseln Sie zu den Stationstasten.
3. Drücken Sie die Stationstaste und halten Sie diese gedrückt bis der Sender gespeichert ist.

**ODER:** drücken Sie den Sender in der Senderliste und halten Sie ihn gedrückt. Die Stationstasten werden eingeblendet.

4. Drücken Sie die Stationstaste.

Der Sender wird auf der ausgewählten Stationstaste gespeichert.

Falls bereits ein Sender auf der Stationstaste gespeichert war, wird dieser mit dem neuen Sender überschrieben.

## Sonderfunktionen im Radio-Modus

### TP (Verkehrsfunk)

Die TP-Funktion überwacht die Durchsagen eines Senders mit Verkehrsinformationen und gibt diese automatisch im Radio-Modus oder in der aktiven Medien-Wiedergabe wieder. Dazu muss die Einstellung eines Senders mit Verkehrsinformation möglich sein.

Einige Sender ohne eigenen Verkehrsfunk unterstützen die TP-Funktion, indem sie mit einem Verkehrsfunksender korrespondieren (EON).

Im AM-Frequenzbereich oder im Medien-Modus wird im Hintergrund automatisch ein Sender mit Verkehrsinformationen eingestellt, solange der Empfang eines Senders mit Verkehrsinformationen möglich ist.

Wenn kein Sender mit Verkehrsinformationen eingestellt werden kann, sucht das Gerät automatisch nach einstellbaren Sendern mit Verkehrsinformationen.

Die Sender mit Verkehrsinformationen sind nicht in allen Ländern verfügbar.

### TP-Funktion ein- und ausschalten

- Im Radio-Modus oder im Medien-Modus drücken Sie **☛** > **Verkehrsfunk (TP)**.

## Präsentationen (SlideShow) in DAB

Die Slideshow-Funktion (SLS) ist eine Funktion digitaler Radiosender (DAB), die es dem Benutzer ermöglicht, eine Slideshow mit Bildern anzuzeigen, z. B. das Senderlogo.

## SLS-Funktion ein- und ausschalten

Die Slideshow-Funktion für DAB-Radiosender kann deaktiviert werden:

- Tippen Sie im Radiomenu in den Bereich, in dem sich die Informationen zu diesem Sender befinden, entweder im Namen oder in den Zusatzinformationen (Autor oder Informationstext).

**ODER:** Drücken Sie **Radio-Einstellungen > DAB-Bildergalerie und Zusatzinformationen anzeigen** (aktivieren/deaktivieren).

## Webradio.

Das Webradio ist eine Empfangsart für die Radiosender im Internet und freien Podcasts von AM, FM und DAB. Dank der Übertragung über Internet ist der Empfang nicht auf die Region beschränkt.

Das Webradio ist nur mit der Internetverbindung des aktiven Infotainments verfügbar. Die Nutzung des Webradios kann Kosten für die Übertragung von Daten aus dem Internet verursachen.

- Im Modus Webradio drücken Sie und stellen Sie die Audioqualität auf hoch oder niedrig ein, um das Webradio einzustellen.



## Senderlogos

In einigen Frequenzbereichen sind möglicherweise bereits Senderlogos im Infotainment vorinstalliert.

Wenn in den Einstellungen des Frequenzbereichs FM/DAB **Automatische Auswahl Senderlogos** aktiviert ist, werden den Sendern automatisch Senderlogos zugewiesen.

Im Modus Webradio greift das Infotainment auf die Senderlogos der Online-Datenbank zu und weist diese automatisch den Sendern zu.

## Senderlogos manuell zuweisen

1. Im Modus FM/DAB drücken Sie **Senderlogos**.
2. Drücken Sie auf das Symbol  und wählen Sie danach den Sender aus, dem ein Senderlogo zugewiesen werden soll.
3. Wählen Sie das Senderlogo. Wiederholen Sie auf Wunsch den gleichen Vorgang mit anderen Sendern.
4. **ODER:** Im Menü  **> Senderlogos**.

## Medien-Betrieb

### Einleitung zum Thema

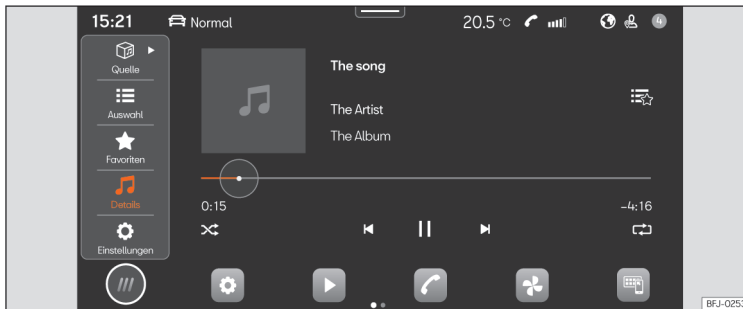

**Abb. 132** Schematische Darstellung: Ansicht Medien.

Im Medien-Modus können Sie Multimedia-Dateien von Datenträgern und Streaming-Diensten über das Infotainment abspielen.

Je nach Ausstattung können folgende Datenträger verwendet werden:

- USB-Speicherunterstützung (z. B. ein USB-Datenträger, ein über USB verbundenes Mobiltelefon).
- Bluetooth®-Geräte (z. B. ein Mobiltelefon oder ein Tablet).

Je nach Ausstattung können folgende Medien-Dateitypen abgespielt werden:

- Audiodateien.
- Videodateien (systemabhängig).

Ebenso können die Streaming-Dienste verwendet werden. Die Verfügbarkeit der Streaming-Dienste ausstattungs- und länderabhängig.

Um Streaming-Dienste nutzen zu können, benötigen Sie ein eigenes Benutzerkonto für den betreffenden Streaming-Dienst.

#### Gehen Sie zum Menü MEDIEN

- Drücken Sie **HOME** > ► ►► **[Abb. 132]**.

#### Zugriff auf Einstellungen

- Drücken Sie **HOME** > ► ► **⚙️**.

#### Einschränkungen und Anzeigen zu Datenträger

Datenträger, die hohen Temperaturen ausgesetzt waren oder beschädigt sind, funktionieren möglicherweise nicht. Beachten Sie die Herstellerhinweise.

Qualitätsunterschiede bei Datenträgern unterschiedlicher Hersteller können bei der Medienwiedergabe zu Störungen führen.

Eine Fehlkonfiguration auf einem Datenträger kann dazu führen, dass der Datenträger nicht lesbar ist.

Playlists geben nur eine Abspielreihenfolge an und verweisen auf den Speicherort der Mediendateien innerhalb der Ordnerstruktur. Eine Wiedergabeliste enthält keine gespeicherten Mediendateien. Um eine Wiedergabeliste abzuspielen, müssen sich Mediendateien an den Speicherorten der Datenträger befinden, auf die die Wiedergabeliste verweist.

## Information

SEAT übernimmt für beschädigte oder verloren gegangene Dateien auf den Datenträgern keinerlei Haftung.

## Ausstattungsmerkmale und Media-Symbole

### Audio, Media und Konnektivität:

- Wiedergabe und Steuerung der Medien über Bluetooth®.
- Audiowiedergabe in folgenden Formaten: AAC, ALAC, AVI, FLAC, MP3, MP4, WMA.
- Videowiedergabe in folgenden Formaten: MPEG-1 und MPEG-2 (.mpg, .mpeg), ISO MPEG4, DivX 3, 4 und 5 Xvid (.avi), ISO MPEG4 H.264 (.mp4, .m4v, .mov), Windows Media Video 10 (.wmv, .asf).
- Wiedergabelisten von jedem Gerätetyp.
- Medienstreaming (online).
- Medien-Suche.

### Universelle Symbole im Modus Medien

- ▶ Wiedergabe starten.
- || Wiedergabe pausieren.
- ◀ Zum vorheriger Titel gehen.
- ▶ Zum nächsten Titel gehen.
- 🔄 Aktuelle Titel wiederholen.
- 🔄 Alle Titel wiederholen.
- ✂ Zufällige Wiedergabe aktivieren.
- ★ Liste der Favoriten anzeigen.
- ⊕ Mediendatei zu Favoriten hinzufügen.
- ▼ Oben rechts: Medienquelle auswählen.
- ⚙ Zugriff auf Einstellungen.
- 🔍 Suche öffnen.
- ◀ Zurück zum übergeordneten Ordner der Medienquelle.

## Eine Medienquelle auswählen und wiedergeben

### Medienquelle auswählen

Bevor Sie Mediendateien abspielen können, müssen Sie eine Medien-Quelle anschließen.

Um Streaming-Dienste nutzen zu können, müssen Sie mit dem Internet verbunden sein.

- Schließen Sie eine externe Medien-Quelle an.
- Wählen Sie die angeschlossene Medien-Quelle aus, die zur Wiedergabe verwendet werden soll.

### Audio- und Videodateien wiedergeben

Sie können Mediendateien von einer verfügbaren Medien-Quelle auf verschiedene Arten suchen und wiedergeben.

### In der Ordnerstruktur suchen

Mediendateien können nach Kategorien katalogisiert sein (z. B. Album, Interpret, Titel). In **Meine Medien** wird immer diese Ansicht von Kategorien angezeigt. Die klassische Ordnerstruktur der einzelnen USB-Datenträger befindet sich in **Meine Medien**.

1. Aktivieren Sie die Ordnerstruktur.

Es wird die Ordnerstruktur der ausgewählten Medienquelle eingeblendet. Wenn **Meine Medien** ausgewählt ist, werden zuerst die Kategorien (Musik, Videos, Playlists) und die angeschlossenen Medienquellen angezeigt.

2. Suchen Sie den gewünschten Titel in der Ordnerstruktur.

**ODER:** Drücken Sie **Q**, um die Textsuche zu starten. Das Eingabefeld wird eingeblendet.

3. Geben Sie den gewünschten Titelnamen ein. Die Liste der gefundenen Titel wird während der Eingabe aktualisiert.

4. Drücken Sie den gewünschten Titel.

Befindet sich Ihre Auswahl zu Beginn der Wiedergabe in einem Ordner einer Medien-Quelle, werden die darin enthaltenen Medien-Dateien zur Wiedergabe hinzugefügt.



Wenn eine Wiedergabeliste abgespielt wird, werden alle verfügbaren Titel in der Wiedergabeliste zur Wiedergabe hinzugefügt.

- Schließen Sie die Auswahl mit X.

### Favoriten auswählen

In Favoriten können Sie Titel, Musikgenres, Interpreten und Alben einzeln zur Wiedergabe speichern.

- Gehen Sie zu Favoriten ★.
- Drücken Sie den gewünschten Favoriten.

Je nach Auswahl werden alle zum Favoriten gehörenden Titel zur Wiedergabe hinzugefügt.

### Favoriten speichern

Als Favoriten können nur Mediendateien gespeichert werden, die unter **Meine Medien** im Infotainment sind. Sie können bis maximal 30 Titel, Alben, Interpreten und Musikgenres einzeln als Favoriten speichern.

- Starten Sie die Wiedergabe.
- Gehen Sie zu Favoriten.
- Drücken Sie auf einen Favoriten, der nicht zugewiesen ist.

**ODER:** Auf einen bestehenden Favoriten drücken und etwa 3 Sekunden lang gedrückt halten.

- Wählen Sie aus der Auswahlliste: Titel, Album, Interpret, Genres, Wiedergabeliste.

Die Auswahl wird anstelle des zuvor ausgewählten Favoriten gespeichert. Wenn der Favorit bereits zugewiesen wurde, wird der gespeicherte Favorit überschrieben.

Die auswählbaren Optionen in der Auswahlliste hängen von den an die Mediendatei angehängten Daten ab. Wenn das Musikgenre beispielsweise in den Musikdateien nicht angegeben ist, können Sie das Musikgenre nicht als Favorit speichern.

Wenn eine Videodatei abgespielt wird, kann nur dieses Video als Favorit gespeichert werden.

### Streaming-Dienste konfigurieren

Je nach Ausstattung können Sie Streaming-Dienste direkt über das Infotainment verwenden. Dazu benötigen Sie ein Premium-Benutzerkonto des jeweiligen Streaming-Dienstes und müssen sich mit diesem im Infotainment einloggen. Ebenso müssen Sie ans Internet angeschlossen sein.

- Wählen Sie  **Streaming** als Medien-Quelle.

Es wird eine Liste mit den verfügbaren Streaming-Diensten angezeigt.

- Wählen Sie den gewünschten Streaming-Dienst.
- Folgen Sie den Anweisungen des Infotainment-Systems.

Der Streaming-Dienst wird der Liste der Medien-Quellen als neue Funktionsfläche hinzugefügt.

## Wiedergabe von Unterhaltungsinhalten im Infotainment

In Abhängigkeit vom Infotainment-System können Videos abgespielt werden.

### Modus Video

Im Video-Modus kann ein Video von einem Datenträger, von **Meine Medien** oder von einem Streaming-Dienst auf dem Infotainment-Bildschirm abgespielt werden. In diesem Fall wird der Videoton über die Fahrzeugaufsprecher wiedergegeben.

Das Bild wird nur bei stehendem Fahrzeug angezeigt. Während der Fahrt schaltet sich der Infotainment-Bildschirm aus. Der Videoton kann weiterhin gehört werden.

Zur Wiedergabe von einem Streaming-Dienst aus ist eine stabile Internetverbindung erforderlich. In diesem Fall können Telefonkosten entstehen.

## Navigation

### Einleitung zum Thema

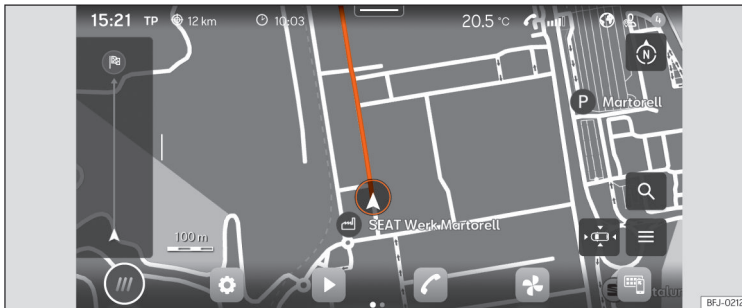

**Abb. 133** Schematische Darstellung: Ansicht Navigation.

Ein globales Satellitensystem ermittelt die aktuelle Fahrzeugposition und die am Fahrzeug angebrachten Sensoren analysieren die zurückgelegten Routen. Alle gemessenen Werte und möglichen Verkehrsereignisse werden mit den verfügbaren Karten verglichen, um eine optimale Navigation zum Ziel zu ermöglichen.

Navigationsansagen und dargestellte Grafiken führen Sie zum Reiseziel.

Die Bedienung der Navigation erfolgt am Bildschirm.

Länderabhängig sind einige Funktionen des Infotainments ab einer bestimmten Geschwindigkeit im Bildschirm nicht mehr auswählbar. Dies ist keine Fehlfunktion, sondern entspricht den gesetzlichen Vorgaben.

#### Navigationsansagen

Navigationsansagen sind akustische Fahrhinweise für die aktuelle Route.

Art und Häufigkeit der Navigationsansagen hängen von der Fahrsituation, zum Beispiel, Start der Routenführung, Fahren auf der Autobahn oder in einem Kreisverkehr, und von den Einstellungen ab.

Wenn das Ziel nicht exakt erreicht werden kann, weil es sich zum Beispiel in einem nicht digitalisierten Gebiet befindet, werden Anzeigen über Richtung und Distanz zum Ziel auf dem Bildschirm eingeblendet.

Während der dynamischen Zielführung wird auf gemeldete Verkehrsstörungen auf der Route hingewiesen. Wenn die Route aufgrund einer Verkehrsstörung neu berechnet wird, erfolgt eine zusätzliche Navigationsansage.

Während der Wiedergabe einer Navigationsansage kann die Lautstärke angepasst werden. Die folgenden Navigationsansagen werden mit der eingestellten Lautstärke abgespielt.

### Einschränkungen während der Navigation

Wenn das Infotainment keine Daten von GPS-Satelliten empfangen kann, zum Beispiel in einem Tunnel oder einer Tiefgarage, ist eine Navigation weiterhin über die Fahrzeugsensoren möglich.

In Gebieten, die nicht oder nur unvollständig digitalisiert auf dem Speicher des Infotainment enthalten sind, versucht das Infotainment ebenfalls eine Zielführung zu ermöglichen.

Bei fehlenden oder unvollständigen Navigationsdaten kann die Fahrzeugposition möglicherweise nicht genau bestimmt werden. Dies kann dazu führen, dass die Navigation nicht so exakt ist wie gewohnt.

Die Straßenführung unterliegt ständigen Veränderungen, z. B. neue Straßen, Bauarbeiten, Straßensperrungen, Änderungen der Straßennamen und Gebäudenummern. Wenn die Navigationsdaten veraltet sind, kann es zu Fehlern oder Ungenauigkeiten bei der Zielführung kommen.

### Navigationskarte bedienen

Um eine optimale Ansicht zu ermöglichen, können Sie die Navigationskarte auch mit zusätzlichen Fingerbewegungen bedienen.

### Karte verschieben

*Tipp: verwenden Sie den Zeigefinger*

- Verschieben Sie die Karte mit dem Finger.

### Ansicht zu vergrößern

*Tipp: verwenden Sie den Zeigefinger*

- Zur Vergrößerung der Ansicht in einer bestimmten Position, drücken Sie zweimal hintereinander auf die Karte.

### Ansicht verkleinern

*Tipp: verwenden Sie Zeige- und Mittelfinger*

- Drücken Sie mit beiden Fingern gleichzeitig auf die Karte.

### Ansicht ändern

*Tipp: verwenden Sie den Zeigefinger*

- Drücken Sie zweimal hintereinander auf die Karte und halten Sie Ihren Finger auf dem Bildschirm.
- Bewegen Sie den Finger nach oben, um die Kartenansicht zu verkleinern. Bewegen Sie den Finger nach unten, um die Kartenansicht zu vergrößern.

### Ansicht ändern

*Tipp: verwenden Sie den Daumen und den Zeigefinger*

- Drücken Sie mit beiden Fingern gleichzeitig auf die Karte und halten Sie sie gedrückt.
- Bewegen Sie die Finger aufeinander zu, um die Kartenansicht zu verkleinern. Bewegen Sie die Finger voneinander weg, um die Kartenansicht zu vergrößern.

### Ansicht neigen

*Tipp: verwenden Sie Zeige- und Mittelfinger*

- Drücken Sie mit beiden Fingern waagrecht zueinander und gleichzeitig auf der Karte und halten Sie sie gedrückt.
- Bewegen Sie die Finger nach oben, um die Kartenansicht nach vorn zu kippen. Bewegen Sie die Finger nach unten, um die Kartenansicht nach hinten zu kippen.

### Karte drehen

*Tipp: verwenden Sie den Daumen und den Zeigefinger*

- Drücken Sie mit beiden Fingern gleichzeitig auf die Karte und halten Sie sie gedrückt.
- Drehen Sie die Finger im oder gegen den Uhrzeigersinn, um die Kartenansicht zu drehen.

### Gespeicherte Daten

Das Infotainment speichert bestimmte Daten, z. B. häufige Routen und Positionsdaten, um die Eingabe des Ziels zu beschleunigen und die Zielführung zu optimieren.

### Gespeicherte Daten löschen

- Drücken Sie **Einstellungen > Einstellungen Grundfunktionen > Löschen** und anschließend **OK**.

## WARNUNG

Nehmen Sie die Einstellungen, die Zieleingabe und die Änderungen für die Navigation nur bei stehendem Fahrzeug vor.

## Information

- Wenn während einer Zielführung eine Umleitung erfolgt, wird die Route möglicherweise erneut berechnet.
- Die Qualität der Fahrempfehlungen hängt von den zur Verfügung stehenden Navigationsdaten und den gegebenenfalls gemeldeten Verkehrsstörungen ab.
- Navigationsansagen werden nicht ausgegeben, wenn der Ton im Infotainment stummgeschaltet ist.

## Funktionen und Symbole der Navigation

### Navigation

Die Navigationsfunktionen sind ausstattungs- und länderabhängig.

### Funktionen











- Zieleingabe und Routenberechnung (offline und online).
- Anzeige von zwei Navigationskarten gleichzeitig (Bildschirm und Kombi-Instrument).
- Online-Kartenaktualisierung.



- Vorausschauende Navigation.
- 3D Stadtkarten.
- Online-Verkehrsinformationen.
- Dynamische POIs (Sonderziele).

### Symbole auf der Karte





Die Tasten und Anzeigen hängen von den Einstellungen und der aktuellen Fahrsituation ab.

Auf der Karte werden Symbole für Verkehrseignisse und Sonderziele (POIs) angezeigt, z. B. Tankstellen, Bahnhöfe oder interessante Zwischenziele, sofern die Navigation über solche Daten verfügt »» S. 221.







-  Aktuelle Position.
-  Suche nach Zielen.
-  Ziele entlang der Route.
-  Endziel.
-  Heimatadresse.
-  Geschäftsadresse.
-  Bevorzugte Ziele.
-  Zusatzfenster mit mehr Optionen.
-  Zusatzfenster mit Routenoptionen.
-  Karte in aktueller Position zentrieren.
-  Ansicht ändern: 2D Ausrichtung nach Norden oder 2D Ausrichtung in Fahrrichtung oder 3D Ausrichtung in Fahrrichtung.

-  Information über aktuelle Zielführung.
-  Kartenmaßstab.



### Symbole im Zusatzfenster

- Zum Öffnen des Zusatzfensters drücken Sie .
-  Letzte Navigationsansage wiederholen.
-  Lautstärke der Navigationsansagen.
-  Beleuchtung der Karte im Modus Automatisch, Tag oder Nacht.
-  Neue Routen zum Ziel anbieten.

### Weitere Symbole

-  Detaillierte Zieleingabe für eine Adresse.
-  Suche nach Zielen.
-  Häufigste Ziele.
-  Letzte Ziele.
-  Bevorzugte Ziele.
-  Zurück.

### Symbole im Routenplan

-  Aktuelle Position.
-  Ziel der aktuellen Führung.

### Symbole der POIs (Sonderziele)

Auf der Karte werden POIs (Sonderziele) angezeigt, wenn die Navigation über besagte Daten verfügt.

Drücken Sie auf das gewünschte POI (Sonderziel), um die Zielführung zu starten »» S. 220.

 Tankstelle.

 Parkplatz.

 Fremdenverkehrsbüros.

 Bahnhof.

 Restaurant.

 Gefahr.

 Baustelle.

 Starker Wind.

 Reduzierte Sichtweite.

### Verkehrsinformation

Auf der Karte werden Verkehrsinformationen angezeigt, wenn die Navigation über besagte Daten verfügt »» S. 221.

Drücken Sie auf ein Verkehrseignis, um ein Zusatzfenster mit weiteren Details zu öffnen »» S. 221.

 Stockender Verkehr.

 Stau.

 Unfall.

 Defektes Fahrzeug.

 Glätte (Eis oder Schnee).

 Straßensperrung.

 Gefahr wegen rutschiger Straße.

### Navigationdaten

Das Infotainment ist mit einem internen Navigationsdatenspeicher ausgerüstet. Je nach Land sind die erforderlichen Navigationsdaten möglicherweise bereits vorinstalliert.

Zur korrekten Zielführung und um die angebotenen Funktionen voll ausschöpfen zu können, sollte das Infotainment regelmäßig aktualisiert werden.

Wenn ältere Daten verwendet wird, kann es zu Beeinträchtigungen während der Navigation kommen. Aktuelle Routen können nicht verfolgt werden, oder Zielführungen führen zu falschen Zielen.

Halten Sie die Navigationsdaten immer aktualisiert.

### Navigationdaten online aktualisieren

Die Navigationsdaten der Regionen, in denen häufig gefahren wird, werden automatisch im Hintergrund aktualisiert, wenn die Internetverbindung hergestellt wurde und die Privatsphäre-Einstellungen gültig sind.

- Mit eingeschalteter Zündung werden die Navigationsdaten automatisch aktualisiert.

### Navigationdaten manuell aktualisieren

Aktuelle Navigationsdaten für große Regionen, zum Beispiel Westeuropa, können unter [www.seat.com](http://www.seat.com) heruntergeladen und auf USB-Datenträgern gespeichert werden.

- Laden Sie die Navigationsdaten auf einen USB-Datenträger herunter.
- Schalten Sie die Zündung des Fahrzeugs ein.
- Verbinden Sie den USB-Datenträger mit dem Infotainment. Die Navigationsdaten werden automatisch im Hintergrund aktualisiert.

In **HOME** >  > **Systeminformationen** wird die Version der Karten angezeigt.

### WARNUNG

**Wenn Sie die Navigationsdaten während der Fahrt manuell aktualisieren, kann dies zu Unfällen mit schweren Verletzungen führen.**

- Aktualisieren Sie die Navigationsdaten nur bei stehendem Fahrzeug.

 **Information**

Die automatische Aktualisierung der Navigationsdaten hängt von den Privatsphäre-Einstellungen ab. Im Modus Inkognito erfolgt keine Aktualisierung.

## Eine Zielführung starten





Je nach Land und Ausstattung stehen verschiedene Funktionen zur Zieleingabe zur Verfügung.

Die verschiedenen Funktionen zur Zieleingabe befinden sich im Hauptmenü der Navigation.

### Hauptmenü der Navigation aufrufen

- Drücken Sie **HOME** > .

### Ziel auswählen und Navigation starten

1. Drücken Sie .
2. Wählen Sie das gewünschte Ziel aus. Sie können zwischen  **Häufigste Ziele**,  **Letzte Ziele** oder  **Bevorzugte Ziele** wählen.

**ODER:** Drücken Sie  und geben Sie die Adresse in der Eingabemaske ein.



**ODER:** genaue Adresse.

3. Drücken Sie **Start**.

### **Häufigste Ziele**

Die Übersicht der Ziele verwendet aufgezeichnete Daten, um mögliche Ziele vorzuschlagen.

*Ziel auswählen und Navigation starten:*



1. Drücken Sie  und anschließend .
2. Wählen Sie das gewünschte Ziel aus. Die Zielführung startet automatisch.

**Schnellstart:** zum Schnellstart drücken Sie einige Sekunden lang das gewünschte Ziel.

### **Letzte Ziele**

Die Navigation speichert die letzten Ziele, um sie einer Zielführung zur Verfügung zu stellen.

*Ziel auswählen und Navigation starten:*

1. Drücken Sie  und anschließend .
2. Drücken Sie auf das gewünschte Ziel.
3. Drücken Sie **Start**.



**Schnellstart:** zum Schnellstart drücken Sie einige Sekunden lang das gewünschte Ziel.

### **Bevorzugte Ziele**

Speichern Sie bis zu 20 Ziele als Favoriten.

Um ein Ziel als Favorit zu speichern, tippen Sie während einer Zieleingabe im Zusatzfenster auf .

*Ziel auswählen und Navigation starten:*

1. Drücken Sie  und anschließend .
2. Drücken Sie auf das gewünschte Ziel.
3. Drücken Sie **Start**.

 **Information**

**Geben Sie das Ziel so genau wie möglich ein. Wenn Sie ein Ziel falsch eingeben, können Sie die Zielführung nicht starten oder Sie werden zu einem falschen Ziel geführt.**

## Zielführung durch Auswahl auf der Karte starten

Die Navigationskarte enthält aktive Bereiche an vielen Punkten, die zur Eingabe des Ziels geeignet sind. Tippen Sie dazu auf die Position oder den gewünschten Ort auf der Karte. Wenn sich an diesem Punkt Kartendaten befinden, können Sie eine Zielführung starten.

Die Möglichkeit zur Zieleingabe über die Navigationskarte hängt vom Status der Daten ab und ist nicht für alle Positionen möglich.

Um die Offroad-Navigation zu starten, tippen Sie auf einen freien Bereich ohne Positionsdaten.

*Navigation starten:*

1. Drücken Sie .
2. Verschieben Sie die Kartenansicht bis Sie die gewünschte Position auswählen können. Die Navigationskarte kann mit zusätzlichen Fingerbewegungen verwendet werden **» S. 216**.
3. Drücken Sie auf das gewünschte Ziel in der Karte.
4. Tippen Sie auf **Route**.

## Navigation Offroad

„Navigation Offroad“ berechnet die Routen zu den ausgewählten Zielpunkten ohne bekannte Daten. Wenn ein Zielpunkt außerhalb der bekannten Straßen oder Positionsdaten liegt, findet die Navigation die Route zum nächsten Punkt der bekannten Straßen und vervollständigt die Route zum nächsten Zielpunkt mit einer direkten Verbindung.

*Navigation starten:*

1. Verschieben Sie die Kartenansicht bis Sie die gewünschte Position auswählen können. Die Navigationskarte kann mit zusätzlichen Fingerbewegungen verwendet werden »» S. 216.
2. Tippen Sie auf irgendeinen Punkt auf der Karte ohne Positionsdaten.
3. Tippen Sie auf **Route**.

## Zielführung mit den Kontaktdaten starten

Starten Sie eine Zielführung mit den gespeicherten Adressdaten eines Kontakts. Kontakte, die ohne Adressdaten gespeichert wurden, können nicht für eine Zielführung verwendet werden.

*Navigation starten:*

1. Drücken Sie **📍**.
2. Tippen Sie auf den gewünschten Kontakt.
3. Tippen Sie auf **Route**.

### Information

**Wenn die Adressdaten eines Kontakts veraltet sind, führt Sie die Zielführung trotzdem zur registrierten Adresse. Überprüfen Sie, dass die Kontaktadresse aktuell ist.**

## Verkehrsinformationen

Das Infotainment erhält automatisch detaillierte Verkehrsinformationen, wenn die Internetverbindung hergestellt wurde. Diese Informationen werden mit Symbolen angezeigt und heben das Straßennetz auf der Karte farblich hervor.

### Verkehrereignisse

Verkehrereignisse, zum Beispiel Staus oder stockender Verkehr, werden anhand von Symbolen auf der Navigationskarte angezeigt.

Bei aktiver Zielführung werden die Verkehrereignisse der aktuellen Route im Routenplan angezeigt. Diese Verkehrereignisse können umfahren werden »» **Kapitel „Beschreibungen der Funktionen“ auf Seite 221 beachten..**

### Gefahrenmeldungen

Auf der Navigationskarte werden Gefahren auf die gleiche Weise mit Symbolen angezeigt, wie die Verkehrsmeldungen. In diesem Fall handelt es sich bei der Informationsquelle um ein ande-

res Fahrzeug, das diese Gefahr erkannt hat und die Informationen beim Dienstleister hochgeladen hat.

Die angezeigten Gefahren sind: defektes Fahrzeug und rutschige Fahrbahn.

### Anzeige zum Fließverkehr

Auf der Navigationskarte wird der Fließverkehr gemäß den aktuellen Verkehrereignissen angezeigt und das Straßennetz auf der Karte farblich hervorgehoben.

- **Gelb:** Stockender Verkehr.
- **Rot:** Stau.

### Information

**Der Empfang der Verkehrsinformationen hängt von den Privatsphäre-Einstellungen ab. Im Modus Maximale Privatsphäre empfängt man keine Verkehrsinformationen. Man benötigt Nivel Tracking oder Location.**

## Beschreibungen der Funktionen

### Routenplan

Der Routenplan enthält Informationen zu allen Vorfällen, z. B. Startpunkt, Zwischenziele, Verkehrereignisse, POIs und Ziel, sofern die Navigation über solche Daten verfügt.

Durch Antippen auf einen Vorfall öffnet sich ein Zusatzfenster mit mehr Optionen. Die verfügbaren Optionen hängen vom Ereignis und den aktuellen Einstellungen ab.

### Routenplan öffnen und schließen

- Zum Öffnen | antippen oder verschieben.
- Zum Schließen | antippen oder verschieben.

### Zielführung bearbeiten

Zur Bearbeitung der Zielführung verschieben Sie die Zwischenziele zu Ziel in der Ansicht Trip-View.

- Halten Sie das gewünschte Ziel gedrückt bis es sich sichtbar hervorhebt.
- Verschieben Sie das Ziel bis zu gewünschten Position.
- Nehmen Sie den Finger vom Bildschirm. Die Route wird neu berechnet.

### Verkehrsstörungen umfahren

Der Routenplan zeigt die aktuellen Verkehrseignisse an, wenn die Navigation über besagte Daten verfügt. Umfahren Sie die Verkehrseignisse durch Bearbeitung des Routenplans » S. 221.

- Tippen Sie auf ein Verkehrseignis.
- Tippen Sie auf **Umfahren**. Die Route wird neu berechnet.

### Zusatzfenster

Bei der Bedienung von Navigationsfunktionen wird möglicherweise ein Zusatzfenster mit weiteren Optionen geöffnet. Die möglichen Optionen hängen von der verwendeten Funktion ab.

### Zusatzfenster schließen

- Tippen Sie auf einen freien Bereich außerhalb des Zusatzfensters.
- **ODER:** Tippen Sie auf X.
- **ODER:** Tippen Sie auf **OK**.

#### Funktionen im Zusatzfenster:

<b>In Karte anzeigen</b>	Zeigt an, was auf der Karte ausgewählt wurde.
<b>Zwischenziel hinzufügen</b>	Fügt der Zielführung ein Zwischenziel hinzu.
<b>Direkte Route</b>	Startet die Führung direkt zum Ziel.
<b>Löschen</b>	Löscht ein Zwischenziel aus der Zielführung.
<b>Umfahren</b>	Umfährt eine Verkehrsstörung. Die Route wird neu berechnet.
<b>Zielführung stoppen</b>	Beendet die aktuelle Zielführung.
X	Zusatzfenster schließen.
☆	Fügt ein Ziel zu Favoriten hinzu.

### Nutzungsverhalten lernen

Während der Fahrt speichert die Navigation die durchgeführten Routen und Ziele, um automatisch Zielvorschläge zu erstellen. Die Ziele werden abhängig von Tageszeit und Wochentag eingelernt.

Die Navigation kann bis zu 5 Routen gleichzeitig vorschlagen. Die vorgeschlagenen Routen können von den Routen der Zielführung zum normalen Ziel abweichen.

Durch Auswählen eines der vorgeschlagenen Ziele startet die Zielführung zu diesem Ziel.

Die Zielführung folgt der ausgewählten Route, bis das Fahrzeug davon abweicht. In diesem Fall wird die Route neu berechnet und führt erneut auf dem direkten Weg zum ursprünglich ausgewählten Ziel.

Wichtige Verkehrsstörungen werden in der Zielführung berücksichtigt und vermieden, wenn alternative Routen verfügbar sind, sofern die Navigation über solche Daten verfügt.

Sie können die Funktion jederzeit aktivieren und deaktivieren.



### Lernen des Nutzungsverhaltens aktivieren und deaktivieren

Die Einstellung befindet sich im entsprechenden Menü der Navigation **⚙ > Einstell. Grundfunktionen.**

- Zum Aktivieren der Funktion aktivieren Sie **Nutzungsverhalten lernen.**
- Zum Deaktivieren der Funktion deaktivieren Sie **Nutzungsverhalten lernen.**
- Zum Löschen der gespeicherten Daten tippen Sie auf **Nutzungsverhalten löschen.**

## Telefonschnittstelle

### Einleitung zum Thema



**Abb. 134** Schematische Darstellung: Ansicht Telefon.

Über die Telefonschnittstelle können Sie Ihr Mobilfunkgerät mit dem Infotainment verbinden und die Telefonfunktionen über das Infotainment steuern. Der Ton wird über die Lautsprecher des Fahrzeugs wiedergegeben.

Sie können gleichzeitig bis zu zwei Mobilfunkgeräte mit dem Infotainment verbinden.

Fahren bei hoher Geschwindigkeit, schlechte Witterungs- und Straßenverhältnisse eine laute Umgebung (auch außerhalb des Fahrzeugs) sowie die Netzqualität können das Telefonieren im Fahrzeug beeinträchtigen.

#### Information

- Die Kopplung eines Geräts (z. B. eines Mobiltelefons) ist in der Regel nur einmal erforderlich. Sie können die Geräteverbindung über Bluetooth® oder WLAN mit dem Infotainment jederzeit wiederherstellen, ohne das Gerät erneut koppeln zu müssen.
- Die Verfügbarkeit einiger Telefonfunktionen hängt vom an das Infotainment-System angeschlossenen Mobiltelefon ab.

### Ausstattung und Symbole der Telefonschnittstelle

#### Ausstattungsmerkmale

- Freisprechfunktion
- Verwendung von bis zu zwei Telefone gleichzeitig.
- Telefonbuch mit maximal 5.000 Kontakteinträgen, je nach Infotainment-System.
- SMS-Funktionen über Bluetooth®: SMS lesen, SMS schreiben (inklusive Vorlagen), SMS-Wiedergabe, Nachrichtenverlauf.
- E-Mail-Funktionen über Bluetooth®: E-Mail lesen, E-Mail schreiben.

- Verbindung zur kabelloses Ladeoption.
- Verbindung zum eingebauten Mikrofon im Fahrzeug.

## Symbole im Hauptmenü

- Kontakte.
- Liste der eingehenden und ausgehenden Anrufe.
- Telefonnummer wählen.
- Textnachrichten (SMS und E-Mails).<sup>1)</sup>
- Einstellungen der Telefonschnittstelle.

## Symbole für Anrufe

Die Symbole können je nach Infotainment-System unterschiedlich sein.

- Einen Anruf starten und diesen in den Vordergrund bringen.
- Einen Anruf beenden oder ablehnen.
- Kontaktliste öffnen.
- Telefonnummer wählen.
- Ton der Freisprechanlage stummschalten.
- Anruf halten.
- Anruf fortsetzen.
- Konferenz starten.
- Anruf in den privaten Modus setzen.
- Notruf absetzen.

<sup>1)</sup> Verfügbar je nach Version.

- Mailbox.
- Hilfe bei Störung erhalten.
- Informationen über die Marke SEAT und die ausgewählten Zusatzdienste in Bezug auf Verkehr und Reisen erhalten.

## Symbole der Anruflisten

- Um die Anruflisten zu öffnen, tippen Sie auf .
- Eingehender Anruf.
- Ausgehender Anruf.
- Anruf in Abwesenheit.
- Telefonnummer (Unternehmen).
- Telefonnummer (Privat).
- Mobiltelefonnummer (Unternehmen)
- Mobiltelefonnummer (Privat).
- Fax (Privat).
- Fax.

## Symbole für Textnachrichten

Die Symbole können je nach Infotainment-System unterschiedlich sein.

- Um die Textnachrichten zu öffnen, tippen Sie auf .
- Aktivieren Sie die Sprachbefehleingabe  
»» S. 206.

- Vorlagen für Textnachrichten.

## Orte mit besonderen Vorschriften

Schalten Sie Ihr Telefon und die Telefonschnittstelle an Orten mit Explosionsgefahr aus. Diese Orte sind nicht immer deutlich gekennzeichnet. Hierzu gehören beispielsweise:

- Umgebungen von Leitungen und Tanks, in denen sich Chemikalien befinden.
- Unterdecks auf Schiffen und Fähren.
- Umgebungen von Fahrzeugen, die mit Flüssiggas (wie z. B. Propan oder Butan) betrieben werden.
- Orte, an denen sich Chemikalien oder Partikel, wie Mehl, Staub oder Metallpulver in der Luft befinden.
- Jeder andere Ort, an dem der Motor abzustellen oder das Telefon auszuschalten ist.

## ⚠️ WARNUNG

**Telefon an explosionsgefährdeten Orten ausschalten!**

## Information

**In Umgebungen mit besonderen Vorschriften oder wenn der Einsatz von Telefonen verboten ist, müssen diese immer ausgeschaltet sein. Die vom eingeschalteten Telefon ausgehende Strahlung kann Interferenzen**

**an sensiblen technischen und medizinischen Geräten verursachen, was eine Fehlfunktion oder Beschädigung der Geräte zur Folge haben kann.**

## Koppeln, verbinden und verwalten

Voraussetzung für die Kopplung:

- Bluetooth® ist am Mobiltelefon aktiviert.
- Bluetooth® ist im Infotainment aktiviert.
- Je nach Mobilgerät muss das Bluetooth®-Menü geöffnet oder die Funktion **Sichtbarkeit** aktiviert sein, damit das Gerät vom Infotainment-System aus sichtbar ist.

Koppeln Sie ein für die Telefonie geeignetes Mobiltelefon mit dem Infotainment-System, um die Funktionen der Telefonschnittstelle zu nutzen. Bei der ersten Verbindung wird das Mobiltelefon mit dem Infotainment-System gekoppelt. Dabei wird ein Benutzerprofil gespeichert  
**»» Kapitel „Benutzerprofile“ auf Seite 226 beachten..**

Die Kopplung kann einige Minuten lang dauern. Die verfügbaren Funktionen hängen vom verwendeten Mobiltelefon und des Betriebssystems ab.

### Ein Mobiltelefon koppeln

1. Öffnen Sie im Mobiltelefon die Liste der verfügbaren Bluetooth®-Geräte und wählen Sie den Namen des Infotainments.

2. Berücksichtigen Sie die Meldungen, die am Mobiltelefon und am Infotainment erscheinen, und bestätigen Sie diese ggf. Wenn die Kopplung korrekt durchgeführt wurde, werden die Telefondaten im Benutzerprofil gespeichert.
3. *Optional:* Bestätigen Sie die Meldung zur Datenübertragung am Mobiltelefon.

### Aktive und passive Verbindung

Zur Nutzung der Funktionen der Telefonschnittstelle muss mindestens ein Mobiltelefon mit dem Infotainment verbunden sein. Sind mehrere Mobiltelefone mit dem Infotainment verbunden, können Sie zwischen aktiven und passiven Verbindungen wechseln. Zur Nutzung der Telefonschnittstelle mit dem gewünschten Mobiltelefon, stellen Sie eine aktive Verbindung mit dem Infotainment her.

### Unterschiede zwischen den Verbindungsarten

**Aktiv** Das Mobiltelefon ist gekoppelt und angeschlossen. Die Funktionen der Telefonschnittstelle werden mit den Daten des besagten Mobiltelefons durchgeführt.

**Passiv** Das Mobiltelefon ist gekoppelt und angeschlossen. Die Anrufe können verwaltet werden, jedoch sind Telefonbuch, Nachrichten und andere Funktionen nicht aktiviert.

Die gekoppelten Mobiltelefone sind im Infotainment gespeichert, auch wenn sie aktuell nicht verbunden sind.

### Ein Mobiltelefon verbinden

*Voraussetzung: Das Mobiltelefon ist mit dem Infotainment gekoppelt.*

- Aktivieren Sie Bluetooth® am Mobiltelefon.

### Eine aktive Verbindung herstellen

*Voraussetzung: Mehrere Mobiltelefone sind gleichzeitig mit dem Infotainment verbunden.*

- Wählen Sie im Dropdown-Menü das gewünschte Mobiltelefon. Die übrigen Mobiltelefone befinden sich automatisch in der passiven Verbindung.

### Benutzerprofile

Für jedes gekoppelte Mobiltelefon wird automatisch ein individuelles Benutzerprofil eingerichtet. Im Benutzerprofil werden die Daten des Mobiltelefons, zum Beispiel Kontaktdaten und Einstellungen, gespeichert. Im Infotainment-System können bis zu maximal vier Benutzerprofile gleichzeitig gespeichert sein.

### WARNUNG

**Wenn Sie die Kopplung während der Fahrt durchführen, kann dies zu Unfällen oder Verletzungen führen.**

- Führen Sie die Kopplung nur bei stehendem Fahrzeug durch.

## Information

- Während sich das Infotainment im Menü **Bekannte Mobiltelefone** befindet, ist die kabellose Ladefunktion deaktiviert. Wenn Sie dieses Menü verlassen, wird die kabellose Ladefunktion wieder aktiviert.
- Bei der Kopplung einiger Mobiltelefone wird eine PIN-Nummer auf dem Bildschirm des Mobiltelefongeräts eingeblendet. Geben Sie diese Nummer im Infotainment ein, um die Kopplung zu beenden.

## Basic- und Comfort-Telefonie

Je nach Ausstattung können Sie zwei Arten von Telefonschnittstellen verwenden.

- Telefonschnittstelle Basic.
- Telefonschnittstelle Comfort.

### Telefonschnittstelle Basic

Die Telefonschnittstelle Basic verwendet das Profil Bluetooth® HFP für die Übertragung. Diese Schnittstelle ermöglicht die Nutzung von Telefonfunktionen durch Infotainment und die Wiedergabe über die Fahrzeuglautsprecher.

### Telefonschnittstelle Comfort

Genau wie die Telefonschnittstelle Basic verwendet auch die Telefonschnittstelle Comfort das Profil Bluetooth® HFP.

Die Telefonschnittstelle Comfort kann mit der kabellosen Ladefunktion ausgestattet sein » S. 228.

Um die Funktionen der kabellosen Ladefunktion zu nutzen, müssen Sie ein geeignetes Mobiltelefon richtig in das Ablagefach aufsetzen. Das Mobiltelefon wird dann mit der Fahrzeugantenne verbunden. Dies verbessert den Empfang und die Klangqualität der Anrufe.

## Anrufen und Nachrichten senden

### Telefonschnittstelle öffnen

- Drücken Sie **HOME** > .

### Telefonieren

Wählen Sie eine Telefonnummer, um eine Anruf zu starten. Zur Auswahl der Telefonnummer stehen verschiedene Funktionen zur Verfügung:

### Kontakte

Wenn ein Kontakt verschiedene gespeicherte Telefonnummern enthält, müssen Sie eine auswählen.

- Tippen Sie auf  und in der Liste auf eine Telefonnummer, um den Anruf zu starten.

**ODER:** Tippen Sie auf **Q**, und geben Sie im Eingabefeld den Kontaktnamen ein, um den Kontakt zu suchen. Tippen Sie auf **Kontakt**, um den Anruf zu starten.

**ODER:** auf einen Favoriten im Hauptmenü der Telefonschnittstelle tippen, um den Anruf zu starten.

### Anrufe

Die Telefonschnittstelle zeigt die Anrufliste des Mobiltelefons an. Beginnen Sie einen Anruf von der Anrufliste aus.

- Tippen Sie auf  > **Alle** und in der Liste auf eine Nummer, um den Anruf zu starten.

**ODER:** Tippen Sie auf , und filtern Sie die Eingaben der Anrufliste (zum Beispiel Anruf in Abwesenheit oder gewählte Nummern). In der gefilterten Liste tippen Sie auf eine Nummer, um den Anruf zu starten.

### Wählen

Geben Sie eine Telefonnummer manuell ein, um einen Anruf zu starten. Während der Eingabe der Telefonnummer werden die Kontakte auf dem Infotainment-Bildschirm eingeblendet, die mit besagter Nummer übereinstimmen.

- Tippen Sie auf  und geben Sie die Telefonnummer ein.

Tippen Sie auf , um den Anruf zu starten.

Durch langes Drücken der Taste  am Multifunktionslenkrad wird die zuletzt gewählte Telefonnummer gewählt.

## Nachrichten senden

Je nach verwendetem Mobiltelefon und Infotainment können Sie SMS und E-Mails über die Telefonschnittstelle senden und empfangen.

Eine SMS senden:

1. Tippen Sie auf **✉ > SMS > Neue Nachricht eingeben** und geben Sie die Nachricht auf dem Bildschirm ein.
2. Geben Sie den gewünschten Kontakt in der Suchleiste ein.
3. Zum Senden einer Nachricht tippen Sie auf **OK**.

Eine E-Mail senden:

- Tippen Sie auf **✉ > E-Mail > Neue Nachricht eingeben** und geben Sie die Nachricht auf dem Bildschirm ein.
- Geben Sie den gewünschten Kontakt in der Suchleiste ein.
- Zum Senden einer Nachricht tippen Sie auf **OK**.

## Telefonbuch, Favoriten und Schnellwahltasten

In der ersten Verbindung eines Telefons mit dem Infotainment-System wird das Telefonbuch im Infotainment-System gespeichert. Möglicherweise müssen Sie die Übertragung der Daten im Telefon bestätigen.

Jedes Mal, wenn das Telefon erneut verbunden wird, wird das Telefonbuch aktualisiert.

Wenn Konferenzen unterstützt werden, kann während eines Anrufs auf das Telefonbuch zugegriffen werden. Wenn für einen Kontakt ein Bild gespeichert ist, kann es in der Liste neben dem Eintrag angezeigt werden.

### Favoriten

Es können bis zu sechs Schnellwahltasten mit einem Favoriten aus dem Telefonbuch belegt werden. Befindet sich in der Eingabe ein registriertes Foto, wird es auf der Schnellwahltaste eingeblendet.

Die Schnellwahltasten sind manuell zu bearbeiten und werden dann einem Benutzerprofil zugeordnet »» S. 226.

### Eine Schnellwahltaste belegen

- Im Menü **Favoriten** auf **+** drücken. Im Anschluss öffnet sich das Telefonbuch, um einen Kontakt als Favoriten auszuwählen. Wenn der Kontakt mehrere Telefonnummern enthält, drücken Sie auf die Nummer in der Liste.

### Eine Schnellwahltaste bearbeiten

- Um einen Favoriten-Kontakt zu bearbeiten oder zu löschen, drücken Sie auf das Symbol  auf dem Bildschirm des Menüs **Favoriten**. Sie können einen oder mehrere Favoriten löschen.

### Einen Favoriten anrufen

- Drücken Sie die belegte Schnellwahltaste.

#### Information

**Favoriten werden nicht automatisch aktualisiert. Wenn Sie die Telefonnummer eines Kontakts ändern, muss die Schnellwahltaste erneut belegt werden.**

## Connectivity Box



**Abb. 135** In der Mittelkonsole: Aufnahme für die Mobiltelefonkopplung.

Die Connectivity Box verfügt über die Funktion des kabellosen Ladens (Wireless Charger).

### Kabelloses Laden (Wireless Charger)

Sie können damit Ihr Mobilgerät dank der Qi-Technologie<sup>1)</sup> kabellos laden.

Zum kabellosen Laden Ihres Mobiltelefons:

- Legen Sie Ihr Mobilgerät mit dem Bildschirm nach oben in die Mitte der Ablage »» (Abb. 135) , »» ⚠.

Stellen Sie sicher, dass sich keine Gegenstände zwischen der Ablage und dem Mobiltelefon befinden.

Der Ladevorgang des Mobiltelefons beginnt automatisch. Mehr dazu, ob Ihr Mobiltelefon die Qi-Technologie unterstützt, finden Sie in der Bedienungsanleitung Ihres Mobilfunktelefons oder besuchen Sie die Webseite von SEAT

### ⚠ WARNUNG

Benachrichtigungen auf dem Bildschirm des Mobiltelefons können die Aufmerksamkeit des Fahrers ablenken und erhöhen die Gefahr schwerer Unfälle.

- Legen Sie nur ein einziges geeignetes Mobiltelefon ab, das ggf. mit der Qi-Technologie kompatibel ist. Für eine ordnungsgemäße Funktionsweise ist das Mobiltelefon ohne Schutzgehäuse und mit einer maximalen Abmessung (Breite x Länge) von 80 x 140 mm (3,15 x 5,512 Zoll) gemäß den Anweisungen auf die Ablage der Connectivity Box zu legen.
- Wenn das Mobiltelefon nicht in der richtigen Position auf die Ablage der Connectivity Box gelegt wird oder die Abmessungen die angegebenen überschreiten, wird das Mobiltelefon möglicherweise nicht erkannt oder nicht richtig geladen. Das Infotainment-System gibt unter bestimmten Umständen an, dass sich ein unbekannter Gegenstand im Ablagefach befindet. Wenn ein geeignetes Mobilfunkgerät verwendet wird und dessen Position korrigiert wird, kann die Störung behoben werden.
- Entfernen Sie ggf. Gegenstände, die das Schließen der Abdeckung behindern.

### ⚠ WARNUNG

- Das Mobiltelefon kann sich infolge des kabellosen Ladevorgangs erwärmen. Berücksichtigen Sie dies, wenn Sie das Mobiltelefon in die Hand nehmen, und nehmen Sie es vorsichtig von der Ablage.
- Es dürfen sich keine metallischen oder sonstigen Gegenstände zwischen dem Mobiltelefon und der Ablage befinden, um eine Beeinträchtigung der Funktionalität der Connectivity Box zu vermeiden.

### ⓘ HINWEIS

Die Ablage der Connectivity Box ist nicht abnehmbar.

### ⓘ Information

- Ihr Mobiltelefon muss für einen korrekten Betrieb mit dem Qi-Schnittstellenstandard für Aufladen durch Induktion kompatibel sein.
- Ladezeit und Temperatur sind vom jeweiligen verwendeten Gerät abhängig.
- Die maximale Ladekapazität beträgt 5 W.
- Die Technologie Qi ermöglicht kein gleichzeitiges Laden von mehreren Mobilgeräten.
- Für eine korrekte Funktionsweise des kabellosen Ladens empfehlen wir den Motor laufen zu lassen.

<sup>1)</sup> Die Qi-Technologie ermöglicht das kabellose Aufladen Ihres Mobiltelefons.

- Wenn ein Telefon mit Qi-Technologie über USB angeschlossen wird, erfolgt das Laden über das vom Hersteller angegebene Medium.



# Gepäckstücke ver- stauen

## Gepäckstücke und Ladegut verstauen

### Benutzerhinweise

#### Alle Gepäckstücke im Fahrzeug sicher ver- stauen

Ladegut und Gepäckstücke können im Fahrzeug, auf einem Anhänger »» S. 237 und auf dem Dach »» S. 235 transportiert werden. Dabei sind die gesetzlichen Bestimmungen zu beachten.

- Verteilen Sie die Lasten so gleichmäßig wie möglich im Fahrzeug.
- Gepäckstücke und schwere Gegenstände im Gepäckraum immer möglichst weit vorne verstauen »» ⚠.
- Zulässige Achslast und zulässiges Gesamtgewicht des Fahrzeugs beachten »» S. 325.
- Befestigen Sie die Gegenstände mithilfe von Verzurrleinen oder geeigneten Spannbändern an den Verzurrösen »» S. 234.
- Auch kleinere Gegenstände sicher verstauen.
- Bei Fahrzeugen mit dynamischer Leuchtweitenregulierung wird das Licht automatisch angepasst.

- Passen Sie den Reifendruck der Beladung entsprechend an. Reifendruckschild beachten »» S. 290.
- Bei Fahrzeugen mit Reifendruckkontrolle ggf. den neuen Beladungszustand einstellen »» S. 301.

### ⚠ WARNUNG

Ungesicherte oder falsch gesicherte Gegenstände können bei plötzlichen Fahr- und Bremsmanövern und bei Unfällen schwere Verletzungen verursachen. Das gilt insbesondere dann, wenn Gegenstände vom auslösenden Airbag getroffen und durch den Innenraum geschleudert werden. Um das Risiko von Verletzungen zu verringern, Folgendes beachten:

- Alle Gegenstände im Fahrzeug sicher verstauen.
- Sichern Sie auch kleine und leichte Gegenstände.
- Gegenstände im Fahrzeuginnenraum so verstauen, dass sie während der Fahrt niemals in die Wirkungsbereiche der Airbags gelangen können.
- Ablagefächer während der Fahrt immer geschlossen halten.
- Verstaute Gegenstände dürfen niemals dazu führen, dass Insassen eine falsche Sitzposition einnehmen.

- Wenn verstaute Gegenstände einen Sitzplatz blockieren, dann darf dieser Sitzplatz niemals von einer Person eingenommen und benutzt werden.
- Keine harten, schweren oder scharfen Gegenstände lose in offenen Ablagen im Fahrzeug, auf der Gepäckraumabdeckung hinter der Rücksitzlehne oder auf der Instrumententafel verstauen.
- Harte, schwere oder scharfe Gegenstände aus Kleidungsstücken und Taschen im Fahrzeuginnenraum herausnehmen und sicher verstauen.

### ⚠ WARNUNG

Beim Transport von schweren Gegenständen verändern sich die Fahreigenschaften des Fahrzeugs und es verlängert sich der Bremsweg. Schwere Ladung, die nicht ordnungsgemäß verstaute oder befestigt wurde, kann dazu führen, dass die Kontrolle über das Fahrzeug verloren geht, und schwere Verletzungen verursachen.

- Niemals das Fahrzeug überladen. Sowohl die Zuladung als auch die Verteilung der Last im Fahrzeug haben Auswirkungen auf das Fahrverhalten und die Bremswirkung.
- Beim Transport von schweren Gegenständen verändern sich die Fahreigenschaften des Fahrzeugs durch die Schwerpunktverlagerung.
- Die Zuladung immer gleichmäßig und so tief wie möglich im Fahrzeug verteilen.

- Schwere Gegenstände im Gepäckraum immer so weit wie möglich vor der Hinterachse sicher verstauen.
- Im Gepäckraum transportierte, nicht befestigte Gegenstände können sich plötzlich bewegen und das Fahrverhalten des Fahrzeugs verändern.
- Passen Sie die Geschwindigkeit und den Fahrstil immer an die Sicht-, Wetter-, Fahrbahn- und Verkehrsverhältnisse an.
- Besonders vorsichtig und behutsam Gas geben.
- Vermeiden Sie plötzliche Brems- und Fahrmanöver.
- Bremsen Sie früher als gewöhnlich.

#### HINWEIS

Die Heizfäden oder, je nach Ausstattung, die Antenne in der Heckscheibe können durch daran scheuernde Gegenstände beschädigt oder sogar zerstört werden.

#### Information

Geeignete Spanngurte zum Befestigen des Ladegutes an den Verzurrösen können Sie über den Zubehörhandel beziehen.

## Gepäckraum

### Gepäckraumabdeckung

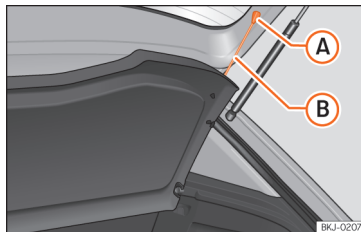

**Abb. 136** Im Gepäckraum: Gepäckraumabdeckung aus- und einbauen.

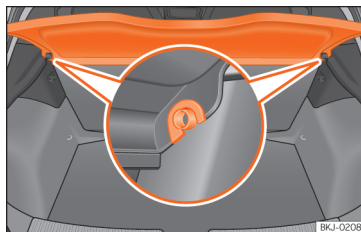

**Abb. 137** Im Gepäckraum: Gepäckraumabdeckung aus- und einbauen.

### Demontieren

- Hängen Sie die Haltebänder »» (Abb. 136) (B) aus den Aufnahmen (A) aus.
- Ziehen Sie die Gepäckraumabdeckung nach oben aus den seitlichen Halterungen »» (Abb. 137) heraus.

Bei Bedarf kann die Ablage unter dem doppelten Gepäckraumboden verstaut werden »» S. 233.

### Anbringen

- Führen Sie die Gepäckraumabdeckung horizontal ein, so dass das „Hufeisen“ über der Aufnahmeachse »» (Abb. 137) liegt, und drücken Sie die Abdeckung nach unten, bis sie einrastet.
- Hängen Sie die Haltebänder »» (Abb. 136) (B) an der Heckklappe ein.

### WARNUNG

Ungesicherte oder falsch gesicherte Gegenstände oder Tiere auf der Gepäckraumabdeckung können bei plötzlichen Fahr- und Bremsmanövern und bei Unfällen schwere Verletzungen verursachen.

- Keine harten, scharfen oder schweren Gegenstände lose oder in Taschen auf der Gepäckraumabdeckung verstauen.
- Niemals Tiere auf der Gepäckraumabdeckung mitnehmen.

## HINWEIS

- Achten Sie vor dem Schließen der Heckklappe darauf, dass die Gepäckraumabdeckung richtig befestigt ist.
- Eine Zuladung mit zu großem Umfang im Gepäckraum kann dazu führen, dass die Gepäckraumabdeckung nicht richtig angebracht ist, wodurch sie verbogen bzw. beschädigt werden kann.
- Wenn die Umfänge der Zuladung im Gepäckraum zu groß sind, sollten Sie die Ablage abnehmen.

## Information

Wenn Sie auf der Hutablage Kleidungsstücke ablegen, achten Sie bitte darauf, dass diese nicht die Sicht durch die Heckscheibe beeinträchtigen.

## Gepäckraumabdeckung verstauen

Je nach Ausstattung kann die Gepäckraumabdeckung unter dem variablen Gepäckraumboden verstaut werden.

- Nehmen Sie die Seitenabdeckung ab, indem Sie sich nach oben schieben.
- Legen Sie die Gepäckraumabdeckung in den dafür vorgesehenen Raum.
- Bringen Sie die Abdeckung wieder in ihre ursprüngliche Position.

## Variabler Gepäckraumboden

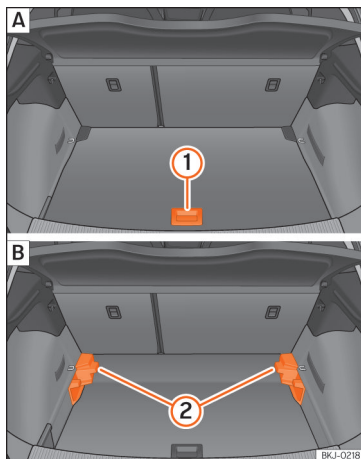

**Abb. 138** Variabler Gepäckraumboden: **A** Hochstellung; **B** Tiefstellung.

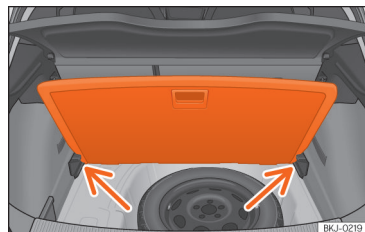

**Abb. 139** Variabler Gepäckraumboden: geneigte Stellung.

## Variabler Gepäckraumboden in hoher Position

- Um von der niedrigen in die hohe Position überzugehen, heben Sie den Boden am Haltegriff »» (Abb. 138) ① an und ziehen Sie ihn nach hinten, bis der vordere Teil des Bodens vollständig über den Halterungen ② liegt.
- Den Gepäckraumboden nun bis zum Anschlag an den Rücksitzlehnen nach vorne schieben und mit Hilfe des Haltegriffs ① absenken.

## Variabler Gepäckraumboden in niedriger Position

- Um von der hohen in die niedrige Position überzugehen, heben Sie den Boden am Haltegriff »» (Abb. 138) ① an und ziehen Sie ihn nach hinten, bis der vordere Teil des Bodens vollständig über den Halterungen ② liegt.

- Den vorderen Teil auf den Boden absenken und diesen bis zum Anschlag an den Rücksitzlehnen nach vorn verschieben und dabei den Boden gleichzeitig mit Hilfe des Haltegriffs ① absenken.

### Variable Gepäckraumboden in gekippter Position

Durch das Ankippen des variablen Gepäckraumbodens erhalten Sie Zugang zum Reserverad oder dem Pannenset.

- Bei einem variablen Boden in hoher Position diesen am Haltegriff anheben »» (Abb. 138) ①, daran ziehen und in Richtung der Rücksitzlehne bewegen bis der Boden an der Scharnierlinie eingeklappt wird und sich der bewegliche Teil des Bodens auf diesem befindet.
- Legen Sie den Gepäckraumboden auf die dafür vorgesehenen Aufnahmen »» (Abb. 139) (Pfeile).

### ⚠️ WARNUNG

- Befestigen Sie stets alle Gegenstände, auch wenn der Gepäckraumboden ordnungsgemäß angehoben ist.
- Transportieren Sie zwischen dem Rücksitz und dem Gepäckraumboden nur Gegenstände, die nicht höher als 2/3 der Bodenhöhe sind.

- Für den Transport zwischen dem Rücksitz und dem Gepäckraumboden sind nur Gegenstände zugelassen, die ein Maximalgewicht von etwa 7,5 kg nicht überschreiten.

### ⚠️ HINWEIS

- Das Höchstgewicht, mit dem der variable Gepäckraumboden in der hohen Position belastet werden darf, liegt bei 100 kg.
- Lassen Sie den Gepäckraumboden beim Schließen nicht fallen, sondern führen Sie ihn immer kontrolliert nach unten. Ansonsten können die Verkleidungen und der Gepäckraumboden beschädigt werden.

## Gepäckraumausstattung

### Verzurrösen



Abb. 140 Anordnung der Verzurrösen im Gepäckraum.

Im Gepäckraum sind möglicherweise Verzurrösen »» (Abb. 140) vorhanden zum Befestigen von Gepäckstücken und losen Gegenständen mit Verzurrleinen oder Spannbändern.

### ⚠️ WARNUNG

Bei Verwendung von ungeeigneten oder beschädigten Verzurrleinen, Befestigungs- oder Spannbändern können diese im Falle eines abrupten Bremsvorgangs oder Unfalls reißen. Die Gegenstände können dann durch das Fahrzeug geschleudert werden und zu schweren oder tödlichen Verletzungen führen.

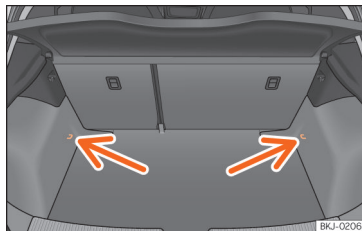
- Immer geeignete und unbeschädigte Verzurrleinen oder Halte- bzw. Spannbänder verwenden.
- Verzurrleinen, Spann- oder Haltebänder über Kreuz über das Ladegut auf dem Gepäckraumboden spannen und sicher an den Verzurrösen befestigen.
- Niemals die maximale Zuglast der Verzurröse beim Sichern von Gegenständen überschreiten.
- Achten Sie darauf, dass insbesondere bei flachen Gegenständen die Oberkante der Ladung höher ist als die Verzurrösen.
- Je nach Ausstattung, beachten Sie die Hinweisschilder zur richtigen Verstauung des Ladeguts im Gepäckraum.
- Befestigen Sie niemals einen Kindersitz an den Verzurrösen.

## Information

- Die maximale Zuglast der Verzurrösen beträgt etwa 3,5 kN.
- Geeignete Spann- bzw. Haltegurte und Ladungssicherungssysteme sind bei einem Fachbetrieb erhältlich. SEAT empfiehlt dazu einen SEAT-Händler aufzusuchen.

## Dachgepäckträger

### Einleitung zum Thema

Das Fahrzeugdach wurde entwickelt, um die Aerodynamik zu optimieren. Aus diesem Grund können keine Querstangen oder sonstigen herkömmlichen Trägersysteme in den Regenrinnen des Dachs montiert werden.

Da die Regenrinnen im Dach integriert sind, um den Luftwiderstand zu mindern, dürfen nur speziell von SEAT zugelassene Querstangen und Trägersysteme verwendet werden.

### Fälle, in denen die Querstangen und das Trägersystem abgebaut werden sollten

- Wenn sie nicht benutzt werden.
- Wenn das Fahrzeug durch eine Waschanlage fährt.
- Wenn die Höhe des Fahrzeugs die erlaubte Durchfahrthöhe überschreitet, z. B. in einigen Garagen.

## WARNUNG

- Befestigen Sie die Ladung immer mit geeigneten Riemen oder Spanngurten in einwandfreiem Zustand.
- Große, schwere, lange oder flache Ladung wirkt sich negativ auf die Aerodynamik des Fahrzeugs, den Schwerpunkt und das Fahrverhalten aus.
- Vermeiden Sie plötzliche Brems- und Fahrmanöver.
- Passen Sie die Geschwindigkeit und den Fahrstil immer an die Sicht-, Wetter-, Fahrbahn- und Verkehrsverhältnisse an.

## HINWEIS

- Montieren Sie die Querstangen und das Trägersystem immer vor dem Durchfahren einer Waschanlage ab.
- Die Höhe des Fahrzeugs verändert sich durch die Montage von Querstangen und einem Trägersystem sowie durch das darauf befestigte Ladegut. Stellen Sie daher sicher, dass die Höhe des Fahrzeugs nicht die bestehenden Durchfahrthöhen überschreitet, z. B. bei Unterführungen oder Garagentoren.
- Die Querstangen, das Trägersystem und die darauf befestigte Ladung sollten nicht über die Dachantenne hinweg verlaufen und weder das Öffnen des Panorama-Schiebedachs noch der Heckklappe behindern.
- Achten Sie bitte darauf, dass die geöffnete Heckklappe nicht an die Dachladung stößt.

## Umwelthinweis

Bei montierter Querstange und Trägersystem ist durch den stärkeren aerodynamischen Widerstand mit einem erhöhten Kraftstoffverbrauch zu rechnen.

### Befestigung der Querstangen und des Trägersystems

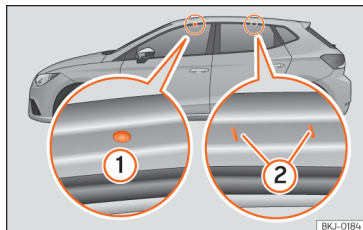

**Abb. 141** Befestigungspunkte der Längsträger für den Dachgepäckträger

Die Querstangen sind die Basis für eine ganze Reihe spezieller Dachgepäckträgersysteme. Für den Transport von Gepäck, Fahrrädern, Surfbrettern, Skiern und Booten sind aus Sicherheitsgründen jeweils spezielle Trägersysteme zu verwenden. Geeignetes Zubehör ist bei einem SEAT-Händler erhältlich.

Befestigen Sie die Querstangen und das Trägersystem immer ordnungsgemäß. Berücksichtigen Sie dabei immer die jeweils zu den Querstangen und dem Trägersystem mitgelieferten Montageanleitungen.

### Stangen einbauen

Die vorderen und hinteren Befestigungspunkte ① und ② sind nur bei geöffneten Türen sichtbar »» [Abb. 141].

#### WARNUNG

Durch die fehlerhafte Befestigung und Verwendung der Querstangen und des Trägersystems kann sich der gesamte Aufbau vom Dach lösen und einen Unfall und Verletzungen verursachen.

- Montageanleitung des Herstellers immer beachten.
- Überprüfen Sie die Schraubverbindungen und Befestigungsmittel stets vor Fahrtantritt und ziehen Sie sie ggf. nach kurzer Fahrt nach. Bei längeren Fahrten sollten Sie die Schraubverbindungen und Befestigungsmittel bei jedem Halt kurz überprüfen.
- Nehmen Sie an den Querstangen oder am Trägersystem keinerlei Veränderungen oder Reparaturen vor.

#### Information

Lesen Sie die Montageanweisungen der Querstangen und jeweiligen Trägersysteme aufmerksam und führen Sie diese immer im Fahrzeug mit.

### Dachgepäckträgersystem beladen

Die Ladung kann nur dann sicher befestigt werden, wenn die Querstangen und das Trägersystem vorschriftsmäßig montiert wurden »» .

#### Maximal zulässige Dachlast

Die maximal zulässige Dachlast beträgt **75 kg**. Die Dachlast setzt sich zusammen aus dem Gesamtgewicht des Dachgepäckträgers, der Querstangen und des auf dem Dach transportierten Ladegutes »» .

Informieren Sie sich stets über das Gewicht des Dachgepäckträgers, der Querstangen und der zu transportierenden Last und wiegen Sie bei Bedarf nach. Überschreiten Sie nie die maximal zulässige Dachlast.

Bei Verwendung von Querstangen und Trägersystemen mit geringer Belastbarkeit kann die maximal zulässige Dachlast nicht vollständig ausgenutzt werden. In diesem Fall darf das Gepäckträgersystem nur bis zu der Gewichtsgrenze belastet werden, die in der Montageanleitung angegeben ist.

### Ladegut verteilen

Ladegut gleichmäßig verteilen und ordnungsgemäß sichern »» .

### Befestigungsmittel kontrollieren

Nachdem die Querstangen und das Trägersystem montiert sind, sollten die Schraubverbindungen und Befestigungsmittel nach einer kurzen Fahrt und danach in regelmäßigen Abständen kontrolliert werden.

#### WARNUNG

- Überschreiten Sie niemals die angegebene Dachlast, die zulässigen Achslasten oder das zulässige Gesamtgewicht des Fahrzeugs.
- Überschreiten Sie nie die Ladekapazität der Querstangen und des Trägersystems, auch wenn die maximal zulässige Dachlast noch nicht erreicht ist.
- Schwere Gegenstände so weit wie möglich vorn befestigen und Ladegut insgesamt gleichmäßig verteilen.

#### WARNUNG

Loses oder nicht ordnungsgemäß befestigtes Ladegut kann vom Dachgepäckträger fallen und dadurch Unfälle und Verletzungen verursachen.

- Es müssen immer geeignete Riemen oder Spangurte in einwandfreiem Zustand verwendet werden.

## Anhängerbetrieb

### Einleitung zum Thema

Beachten Sie die landesspezifischen Bestimmungen zum Anhängerbetrieb und der Verwendung einer Anhängervorrichtung.

Das Fahrzeug ist in erster Linie zur Beförderung von Personen entwickelt worden, es kann allerdings auch mit einem Anhänger betrieben werden, wenn am Fahrzeug die entsprechende Vorrichtung vorhanden ist. Diese zusätzliche Anhängelast hat Auswirkungen auf die Haltbarkeit, den Kraftstoffverbrauch und die Leistung des Fahrzeugs und kann unter Umständen die Service-Intervalle verkürzen.

Das Fahren mit einem Anhänger ist nicht nur eine erhöhte Belastung für das Fahrzeug, sondern bedeutet auch eine höhere Konzentration des Fahrers.

Im Winter sind am Fahrzeug und **auch** am Anhänger Winterreifen aufzuziehen.

### Maximal zulässige Deichselstützlast

Die *maximal* zulässige Stützlast der Anhängerdeichsel auf die Anhängerkupplung beträgt **50 kg**.

### Fahrzeuge mit Start-Stopp-System

Wenn ihr Fahrzeug mit einer werksseitig oder nachträglich von SEAT montierten Anhängervorrichtung ausgestattet ist, funktioniert des Start-Stopp-System wie gewohnt. Es sind keine Besonderheiten zu berücksichtigen.

Erkennt das System den Anhänger nicht oder ist die Anhängervorrichtung nicht von SEAT nachträglich eingebaut worden, ist das Start-Stopp-System durch Drücken der entsprechenden Taste im unteren Bereich der Mittelkonsole auszuscalten, bevor mit Anhänger gefahren wird, und es muss über die gesamte Fahrstrecke eingeschaltet bleiben »» » ⚠.

### Fahrzeug mit Fahrprofilwahl

Wenn sie mit einem Anhänger fahren möchten, wird empfohlen, in Drive Profile nicht die Einstellung **Eco** für den Motor zu wählen. Es wird die Auswahl einer der anderen Fahrprofile vor Beginn des Anhängerbetriebs empfohlen.

### Anhängelast / Stützlast

Die zulässige Anhängelast darf nicht überschritten werden. Wenn Sie die zulässige Anhängelast nicht voll ausnutzen, können Sie entsprechend größere Steigungen befahren.

Die angegebenen Anhängelasten gelten nur für **Höhen** bis 1.000 m über dem Meeresspiegel. Da aufgrund steigender Höhenlage die Motorleistung sinkt und damit auch die Steigfähigkeit abnimmt, sinkt auch die zulässige Anhängelast

gelast entsprechend. Für jede weitere angefangene 1.000 m Höhe muss das Gespanngewicht um 10 % verringert werden. Die **zulässige Stützlast** auf dem Kugelkopf der Anhängervorrichtung sollten Sie möglichst ausnutzen, aber **nicht** überschreiten.

### ⚠ WARNUNG

**Verwenden sie den Anhänger niemals zur Beförderung von Personen, da Sie deren Leben gefährden würden, außerdem kann es verboten sein.**

### ⚠ WARNUNG

**Die unsachgemäße Verwendung der Anhängervorrichtung kann Verletzungen und Unfälle verursachen.**

- **Verwenden Sie die Anhängervorrichtung nur, sofern sie sich im perfekten Zustand befindet und korrekt befestigt ist.**
- **Nehmen Sie keine Änderungen oder Reparaturen an der Anhängervorrichtung vor.**
- **Zur Verringerung des Verletzungsrisikos bei Kollisionen im Heck und zur Vermeidung von Verletzungen von Fußgängern und Radfahrern beim Einparken schwenken Sie die Anhängerkupplung ein oder bauen Sie sie ab, wenn Sie den Anhänger nicht benötigen.**
- **Gemäß EU-Verordnung 2021\_535 dürfen keine Anhängervorrichtungen montiert werden, die das hintere Kennzeichen teilweise oder komplett abdecken.**

- Montieren Sie niemals eine Anhängervorrichtung mit „Gewichtsverteilung“ oder „Lastausgleich“. Das Fahrzeug ist nicht für diese Art Anhängervorrichtung ausgelegt. Die Anhängervorrichtung könnte ausfallen und der Anhänger könnte sich vom Fahrzeug lösen.

### **WARNUNG**

Der Anhängerbetrieb und der Transport von schweren und großen Gegenständen kann das Fahrverhalten ändern und Unfälle verursachen.

- Befestigen Sie immer die Last mit geeigneten und im guten Zustand befindlichen Befestigungsriemen oder -gurten.
- Passen Sie die Geschwindigkeit und den Fahrstil immer an die Sicht-, Wetter-, Fahrbahn- und Verkehrsverhältnisse an.
- Anhänger mit einem hohem Schwerpunkt sind kippanfälliger als jene mit niedrigem Schwerpunkt.
- Vermeiden Sie plötzliche Brems- und Fahrmanöver.
- Seien Sie besonders vorsichtig bei Überholmanövern.
- Reduzieren Sie sofort die Geschwindigkeit, wenn Sie auch nur die geringste Pendelbewegung des Anhängers bemerken.
- Mit einem Anhänger nicht schneller als 80 km/h (50 mph) [in Ausnahmefällen auch 100 km/h bzw. 60 mph] fahren. Das gilt auch für Länder, in denen höhere Geschwin-

digkeiten zulässig sind. Beachten Sie die für den Anhängerbetrieb zulässige Höchstgeschwindigkeit des jeweiligen Landes, diese könnte geringer sein als für Fahrzeuge ohne Anhänger.

- Versuchen Sie keinesfalls, das Gespann durch Beschleunigen zu „stabilisieren“.

### **WARNUNG**

Wenn die Anhängervorrichtung nicht von einer SEAT-Werkstatt nachträglich montiert wurde, ist grundsätzlich das Start-Stopp-System von Hand auszuschalten, wenn mit dem Anhänger gefahren wird. Andernfalls könnte ein Defekt in der Bremsanlage auftreten und infolgedessen ein Unfall und schwere Verletzungen verursacht werden.

- Schalten Sie immer das Start-Stopp-System von Hand ab, wenn sie einen Anhänger an die Anhängervorrichtung eingehängt haben, die nicht von SEAT montiert wurde.

### **Information**

- Bevor ein Anhänger ein- oder ausgehängt wird, ist die Diebstahlwarnanlage auszuschalten »» S. 75. Andernfalls kann der Neigungssensor die Diebstahlwarnanlage ungewollt aktivieren.
- Fahren Sie während der ersten 1.000 km nicht mit Anhänger »» S. 117.

- Einige nachträglich montierte Anhängervorrichtungen verdecken die hintere Abschleppöse. In diesen Fällen kann die Abschleppöse nicht zum Anschleppen oder Abschleppen anderer Fahrzeuge verwendet werden. Aus diesem Grund sollten Sie immer die abgebaute Anhängerkupplung des Fahrzeugs abbewahren, wenn Sie Ihr Fahrzeug nachträglich mit einer Anhängervorrichtung ausgerüstet haben.

### **Information**

- Wenn eine abnehmbare und schwenkbare Anhängerkupplung vorhanden ist, darf diese bei Nichtbenutzung nicht angebaut werden. Bei einer Heckkollision kann die Anhängerkupplung größere Schäden verursachen.

## Technische Voraussetzungen

Wenn das Fahrzeug nachträglich mit einer Anhängervorrichtung ausgerüstet wird, darf nur eine für die max. zulässige Anhängelast zugelassene Anhängervorrichtung eingebaut werden. Die Anhängervorrichtung muss für das Fahrzeug und den Anhänger geeignet und muss korrekt am Fahrgestell befestigt sein. Verwenden Sie nur von SEAT für dieses Fahrzeug zugelassene Anhängervorrichtungen. Prüfen und beachten Sie immer die Hinweise des Herstellers der Anhängervorrichtung.



### Am Stoßfänger montierte Anhängervorrichtung

Montieren Sie niemals eine Anhängervorrichtung am Stoßfänger oder an der Stoßfängerbefestigung. Die Anhängervorrichtung darf die Stoßfängerfunktion nicht beeinträchtigen. Nehmen Sie keine Änderungen oder Reparaturen an der Abgas- oder Bremsanlage vor. Prüfen Sie regelmäßig die Anhängervorrichtung auf korrekte Befestigung.

### Motorkühlsystem

Der Anhängerbetrieb ist eine große Belastung für den Motor und die Kühlanlage. Die Kühlanlage muss ausreichend mit Kühlmittel befüllt und für die zusätzliche Belastung im Anhängerbetrieb vorbereitet sein.

### Anhängerbremsen

Beachten Sie die gültigen Bestimmungen, wenn der Anhänger über eine eigene Bremsanlage verfügt. Schließen Sie niemals die Bremsanlage des Anhängers an die Bremsanlage des Fahrzeugs an.

### Abschleppseil

Immer zwischen Fahrzeug und Anhänger ein Abreißseil verwenden »» S. 240.

### Anhängerrückleuchten

Rückleuchten am Anhänger müssen den gesetzlichen Vorschriften entsprechen »» S. 240.

Niemals die Anhängerrückleuchten direkt mit der elektrischen Anlage des Fahrzeugs verbinden. Wenn Sie sich nicht sicher sind, ob der Anhänger elektrisch ordnungsgemäß angeschlossen ist, wenden Sie sich an einen Fachbetrieb. SEAT empfiehlt dazu einen SEAT-Händler aufzusuchen.

### Außenspiegel

Wenn Sie mit den serienmäßigen Außenspiegeln nicht den Bereich hinter dem Anhänger einsehen können, sind zusätzliche Außenspiegel entsprechend den jeweiligen Landesbestimmungen zu installieren. Die Außenspiegel sind vor Beginn des Fahrbetriebs einzustellen und müssen eine ausreichende Sicht gewährleisten.

### Maximaler Stromverbrauch des Anhängers

Die angegebenen Werte niemals überschreiten.

Bremsleuchten (insgesamt)	84 Watt
Blinklicht (auf jeder Seite)	42 Watt
Standlicht (auf jeder Seite)	50 Watt
Rückfahrlicht (insgesamt)	42 Watt
Nebelschlussleuchte	42 Watt

### WARNUNG

Bei einer unsachgemäß montierten oder ungeeigneten Anhängervorrichtung könnte sich der Anhänger vom Fahrzeug lösen und schwere Verletzungen verursachen.

### HINWEIS

- Wenn die Rückleuchten des Anhängers nicht korrekt angeschlossen sind, kann die Fahrzeugelektronik beschädigt werden.
- Wenn der Anhänger zu viel Strom verbraucht, kann die Fahrzeugelektronik beschädigt werden.
- Niemals die elektrische Anlage des Anhängers direkt mit den elektrischen Anschlüssen der hinteren optischen Gruppen oder anderen Stromquellen verbinden. Nur geeignete Anschlüsse zur Stromversorgung des Anhängers verwenden.

## Anhänger anhängen und verbinden

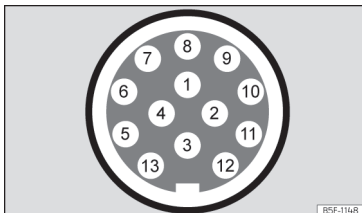

**Abb. 142** Schematische Darstellung: Zuweisung der Steckverbinderstifte für Anhängerstrom.

Stift	Bedeutung
1	Blinker links
2	Nebelschlussleuchte
3	Masse für die Stifte 1, 2, 4, 5, 6, 7 und 8
4	Blinker rechts
5	Rückleuchte rechts
6	Bremslicht
7	Rückleuchte links
8	Rückfahrleuchte
9	Permanent positiv
10	Plus Ladekabel
11	Masse für Stift 10

Stift	Bedeutung
12	Nicht zugewiesen
13	Masse für Stift 9

### Anhängerkoppelstelle

Zur Verbindung zwischen ziehendem Fahrzeug und Anhänger besitzt Ihr Fahrzeug eine 13-polige Steckdose. Bei eingeschaltetem Motor erhalten die elektrischen Verbraucher des Anhängers Spannung über den elektrischen Anschluss (Stift 9 und Stift 10 der Anhänger-Steckdose).

Wenn das System eine Verbindung mit einem Anhänger erkennt, erhalten die elektrischen Verbraucher des Anhängers Strom über die Verbindung (Stift 9 und Stift 10). Stift 9 weist permanenten Pluspol auf. Auf diese Weise arbeitet die Anhängerinnenbeleuchtung. Die elektrischen Verbraucher, wie beispielsweise ein Kühlschrank in einem Wohnwagen, werden **nur** bei laufendem Motor mit Spannung versorgt (über Stift 10)

Um die elektrische Anlage nicht zu überlasten, dürfen die Massekabel der Stifte 3, 11 und 13 nicht kurzgeschlossen werden.

Wenn der Anhänger einen **7-poligen Stecker** aufweist, ist ein entsprechendes Adapterkabel zu verwenden. In diesem Fall ist die Funktion von Stift 10 nicht verfügbar.

### Abschleppseil

Das Abschleppseil muss immer gut am ziehenden Fahrzeug befestigt und muss lang genug sein, damit Kurven problemlos durchfahren werden können. Das Seil darf allerdings während der Fahrt nicht am Boden schleifen.

### Anhängerrückleuchten

Stellen Sie sicher, dass die Rückleuchten des Anhängers funktionieren und die gesetzlichen Bestimmungen erfüllt werden. Überprüfen Sie, dass die höchstzulässige Leistung vom Anhänger nicht überschritten wird »» S. 238.

### In die Diebstahlwarnanlage integrieren

Der Anhänger wird in die Diebstahlwarnanlage integriert, wenn folgende Bedingungen erfüllt werden:

- Das Fahrzeug ist serienmäßig mit einer Diebstahlwarnanlage ausgestattet.
- Der Anhänger ist elektrisch mit dem ziehenden Fahrzeug über die Anhängersteckdose verbunden.
- Die elektrische Anlage des Fahrzeugs und des Anhängers befinden sich im perfekten Zustand und weisen keine Defekte oder Beschädigungen auf.
- Das Fahrzeug ist mit dem Schlüssel verriegelt worden und die Diebstahlwarnanlage ist aktiv.

Wenn das Fahrzeug verriegelt ist, spricht die Diebstahlwarnanlage an, sobald die elektrische Verbindung zum Anhänger unterbrochen wird.

Bevor ein Anhänger ein- oder ausgehängt wird, ist die Diebstahlwarnanlage auszuschalten. Andernfalls kann der Neigungssensor die Diebstahlwarnanlage ungewollt aktivieren.

### Anhänger mit LED-Rückleuchten

Anhänger mit Rückleuchten mit Leuchtdioden (LED) können aus technischen Gründen nicht in die Diebstahlwarnanlage eingebunden werden.

Bei verriegeltem Fahrzeug löst der Alarm nicht aus, wenn die elektrische Verbindung zum Anhänger unterbrochen wird, wenn der Anhänger über Rückleuchten mit Leuchtdioden verfügt.

Wenn beim Einhängen eines Anhängers das Fahrprofil **Eco** gewählt war, wird automatisch zum Profil **Normal** gewechselt. Wenn das System den eingehängten Anhänger nicht erkennt oder die Anhängervorrichtung nicht von einer SEAT-Werkstatt nachträglich montiert wurde, ist das Profil **Normal** manuell vor Fahrtbeginn zu wählen. Um nach dem Aushängen des Anhängers wieder in das Profil **Eco** zurückzukehren, muss die Zündung einmal aus- und wieder eingeschaltet werden.

### WARNUNG

Wenn die Kabel in ungeeigneter oder falscher Weise angeschlossen werden, könnte dies zu einer übermäßigen Stromaufnahme durch den Anhänger führen, was wiederum Störungen in der gesamten elektrischen Anlage des Fahrzeugs sowie Unfälle und schwere Verletzungen verursachen könnte.

- Lassen Sie Arbeiten an der elektrischen Anlage ausschließlich von einem Fachbetrieb durchführen.
- Niemals die elektrische Anlage des Anhängers direkt mit den elektrischen Anschlüssen der hinteren optischen Gruppen oder anderen Stromquellen verbinden.

### WARNUNG

Der Kontakt zwischen den Stiften des Anhängersteckers kann Kurzschlüsse, eine Überlastung der elektrischen Anlage oder einen Defekt an der Beleuchtungsanlage verursachen und folglich zu Unfällen oder schweren Verletzungen führen.

- Schließen Sie niemals die Stifte des Anhängersteckers kurz.
- Lassen Sie die Reparatur verbogener Steckerstifte von einem Fachbetrieb vornehmen.

### HINWEIS

Ein mit dem Stützrad oder auf den Anhängerstützen abgestellter Anhänger darf nicht am Fahrzeug angekuppelt bleiben. Wenn sich das Fahrzeug anhebt oder senkt, beispielsweise infolge einer Änderung der Zuladung oder einer Reifenpanne, wird die Anhängervorrichtung und der Anhänger stärker beansprucht und das Fahrzeug und der Anhänger könnten beschädigt werden.

### Information

- Bei Funktionsstörungen der elektrischen Anlage des Fahrzeugs oder des Anhängers sowie der Diebstahlwarnanlage lassen Sie diese von einem Fachbetrieb überprüfen.
- Nimmt das Anhängerzubehör bei abgeschaltetem Motor Strom über die Anhängers-teckdose auf, entlädt sich die Batterie
- Bei geringer Batterieladung wird der elektrische Anschluss zum Anhänger automatisch unterbrochen.

## Anhänger beladen

Technisch maximal zulässige Anhängelast und Stützlast

Die technisch maximal zulässige Anhängelast ist die Last, die das Fahrzeug ziehen kann »»» . Die Stützlast ist die Last, die in von oben senkrecht auf die Anhängerkupplung wirkt.

Die Angaben zur Anhängelast und zur Stützlast auf dem Typenschild der Anhängervorrichtung sind nur Richtwerte. Die fahrzeugbezogenen Werte, die oftmals kleiner als o.a. Werte sind, befinden sich in den Fahrzeugpapieren. Die Angaben in den amtlichen Fahrzeugpapieren haben stets Vorrang.

Zugunsten der Sicherheit im Fahrbetrieb empfiehlt SEAT, stets die max. zulässige Stützlast möglichst weit auszunutzen »» S. 237. Eine zu geringe Stützlast beeinträchtigt das Fahrverhalten des Gespanns.

Die Vertikallast belastet die Hinterachse stärker und verringert die Nutzlast des Fahrzeugs.

### Gespanngewicht

Das Gespanngewicht ist die Summe der tatsächlichen Gewichte des Fahrzeugs und des Anhängers.

In einigen Ländern sind die Anhänger in Kategorien eingeteilt. SEAT empfiehlt, sich bei einem Fachbetrieb zu erkundigen, welche Anhänger für das Fahrzeug geeignet sind.

### Anhänger beladen

Das Gespann muss ausgewogen sein. Dazu ist maximal zulässige Stützlast auszunutzen und die Last gleichmäßig im Anhänger zu verteilen.

- Zuladung auf dem Anhänger so verteilen, dass sich schwere Gegenstände möglichst nahe an oder über der Achse befinden.
- Anhängelast korrekt befestigen.

### Reifenfülldruck

Der Reifenfülldruck der Anhängerräder wird vom Anhänger-Hersteller vorgegeben.

Befüllen Sie im Anhängerbetrieb die Reifen auf den max. zulässigen Fülldruck »» S. 290.

### ⚠️ WARNUNG

**Die Überschreitung der zulässigen Achslast, des zulässigen Stützlast, des zulässigen Gesamtgewichts des Fahrzeugs oder des Gespanns kann Unfälle und schwere Verletzungen verursachen.**

- Die angegebenen Werte dürfen niemals überschritten werden.
- Das tatsächliche Gewicht auf Vorder- und Hinterachse darf die jeweilige zulässige Achslast nicht überschreiten. Das vordere und hintere Fahrzeuggewicht darf das zulässige Gesamtgewicht nicht überschreiten.

### ⚠️ WARNUNG

**Ein Verschieben der Last kann die Stabilität und die Sicherheit des Gespanns gefährden, was zu Unfällen und schweren Verletzungen führen könnte.**

- Der Anhänger ist immer korrekt zu beladen.
- Befestigen Sie immer die Last mit geeigneten und im guten Zustand befindlichen Befestigungsriemen oder -gurten.

## Fahren mit Anhänger

### Scheinwerfer einstellen

Beim Anhängerbetrieb kann sich das Fahrzeugvorderteil anheben und der restliche Verkehr geblendet werden.

Stellen Sie die Scheinwerferhöhe mit dem Regler der Leuchtweitenregulierung ein »» S. 98.<sup>1)</sup>

### Besonderheiten des Anhängerbetriebs

- Bei einem Anhänger mit **Auflaufbremse**, zunächst *sanft* und dann kräftig bremsen. Auf diese Weise werden ruckartige Stöße infolge Blockierung der Anhängerräder vermieden.
- Aufgrund des Gespanngewichts nimmt der Bremsweg zu.
- Wählen Sie an einem Gefälle einen kleineren Gang (beim Schaltgetriebe oder bei Verwendung des Tiptronic-Modus des automatischen

<sup>1)</sup> Dies gilt nicht für Fahrzeuge mit Full LED-Scheinwerfern.

Getriebes), um die Motorbremse zu nutzen. Ansonsten könnte die Bremsanlage überhitzen und ggf. ausfallen.

- Die Anhängelast und das höhere Gesamtgewicht des Gespanns ändern den Schwerpunkt und die Fahreigenschaften des Fahrzeugs.
- Bei leerem Zugfahrzeug und beladenem Anhänger ist die Gewichtsverteilung sehr ungünstig. Fahren unter solchen Bedingungen äußerst vorsichtig und passen Sie die Geschwindigkeit entsprechend an.

### Anfahren mit einem Anhänger an Steigungen

Je nach Steigungswinkel und des Gesamtgewichts des Gespanns kann das Gespann beim Anfahren etwas zurückrollen.

Zum Anfahren mit einem Anhänger an Steigungen gehen Sie wie folgt vor:

- Bremspedal treten und halten.
- **Schaltgetriebe:** Das Kupplungspedal durchdrücken und den 1. Gang einlegen..

**Automatikgetriebe:** Fahrstufenschalter in Stellung **D/S** bringen.

- Ziehen Sie die Handbremse an.
- Bremspedal loslassen.
- Langsam anfahren.

**Schaltgetriebe:** Lösen Sie langsam das Kupplungspedal.

- Lösen Sie die Handbremse erst dann, wenn der Motor genügend Vortriebskraft zum Anfahren aufgebaut hat.

### **WARNUNG**

**Ein unsachgemäßes Ziehen an einem Anhänger kann den Verlust der Kontrolle über das Fahrzeug zur Folge haben.**



- **Der Anhängerbetrieb und der Transport schwerer oder großer Gegenstände kann das Fahrverhalten ändern und den Bremsweg verlängern.**
- **Fahren Sie stets vorausschauend und vorsichtig. Bremsen Sie früher als gewöhnlich.**
- **Passen Sie die Geschwindigkeit und den Fahrstil immer an die Sicht-, Wetter-, Fahrbahn- und Verkehrsverhältnisse an. Verringern Sie die Geschwindigkeit, insbesondere an Gefällen.**
- **Besonders vorsichtig und behutsam Gas geben. Vermeiden Sie plötzliche Brems- und Fahrmanöver.**
- **Seien Sie besonders vorsichtig bei Überholmanövern. Reduzieren Sie sofort die Geschwindigkeit, wenn Sie auch nur die geringste Pendelbewegung des Anhängers bemerken.**
- **Versuchen Sie keinesfalls, das Gespann durch Beschleunigen zu „stabilisieren“.**
- **Beachten Sie die für den Anhängerbetrieb zulässige Höchstgeschwindigkeit, diese könnte geringer sein als für Fahrzeuge ohne Anhänger.**

### Gespannstabilisierung

Die Gespannstabilisierung ist eine zusätzliche Funktion des elektronischen Stabilisierungsprogramms (ESC).

Erkennt die Gespannstabilisierung ein Pendeln des Anhängers, greift es ein, um das Pendeln zu reduzieren.

#### Voraussetzungen zur Gespannstabilisierung

- Das Fahrzeug ist werksseitig mit einer Anhängervorrichtung ausgerüstet oder nachträglich mit einer kompatiblen Anhängervorrichtung ausgestattet worden.
- ESC und TCS sind aktiv. Im Kombi-Instrument leuchtet nicht die Kontrollleuchte  oder .
- Der Anhänger ist mit dem ziehenden Fahrzeug über die Anhängersteckdose verbunden.
- Die Fahrgeschwindigkeit liegt über ca. 60 km/h (37 mph).
- Die technisch maximal zulässige Stützlast wird nicht überschritten.
- Der Anhänger verfügt über steife Deichsel.
- Wenn der Anhänger über eine Bremse verfügt, muss dieser mit einer Auflaufbremse ausgerüstet sein.

**⚠️ WARNUNG**

Die höhere Sicherheit, die die Gespannstabilisierung vermittelt, darf nicht dazu verleiten, Sicherheitsrisiken einzugehen.

- Passen Sie die Geschwindigkeit und den Fahrstil immer an die Sicht-, Wetter-, Fahrbahn- und Verkehrsverhältnisse an.
- Beschleunigen sie mit Bedacht auf rutschigen Fahrbahnen.
- Beschleunigen Sie nicht, während Sie ein System bedienen.

**⚠️ WARNUNG**

Die Gespannstabilisierung kann möglicherweise nicht alle Fahrsituationen erkennen.

- Wenn das ESC ausgeschaltet ist, ist auch die Gespannstabilisierung ausgeschaltet.
- Das Stabilisierungssystem erkennt nicht immer leichte Anhänger und kann diese folglich nicht stabilisieren.
- Wenn Fahrbahnen mit geringer Haftung befahren werden, kann der Anhänger selbst bei aktivem Stabilisierungssystem nicken.
- Die Anhänger mit hohem Schwerpunkt können kippen, ohne vorher geschwungen zu haben.
- Wenn kein Anhänger eingehängt aber ein Stecker an der Steckdose angeschlossen ist (z.B. von einem Gepäckträger mit Beleuchtung), können in extremen Fahrsituationen automatische Vollbremsungen vorkommen.

**Einbau eines Heckträgersystems oder eines Fahrradträgers an der Anhängerkupplung**

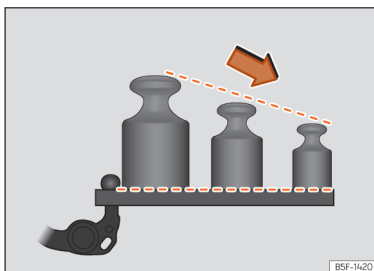

**Abb. 143** Empfohlene Gewichtsverteilung im Heckträgersystem.

Heckträgersysteme sind z. B. Fahrradträger oder Mehrzweckboxen, die an der Anhängerkupplung montiert werden.

Verwenden Sie nur Heckträgersysteme, die vom jeweiligen Fahrzeughersteller für das Fahrzeugmodell, das Modelljahr und die Version des betreffenden Fahrzeugs angegeben sind »» ⚠️.

SEAT empfiehlt den Einsatz von Originalersatzteilen und Zubehör von SEAT, die bei den Vertragshändlern der Marke erhältlich sind. Montieren Sie das Heckträgersystem gemäß der Einbauanleitung des Herstellers.

Die Tragfähigkeit ergibt sich aus dem Gewicht des Heckträgersystems und dem Gewicht der darauf befindlichen Last.

Die empfohlene maximale Tragfähigkeit des an der Anhängerkupplung montierten Heckträgersystems kann von der spezifischen Stützlast des Fahrzeugs abweichen.

Die maximal zulässige Stützlast auf die Anhängervorrichtung [je nach Modell] darf jedoch nicht überschritten werden.

Die Tragfähigkeit verringert sich aufgrund der Hebelwirkung, die auftritt, je weiter das Heckträgersystems vom Kugelkopf entfernt ist.

Legen Sie schwere Gegenstände so nah wie möglich an die Anhängerkupplung »» **[Abb. 143]**.

**Maximale Tragfähigkeit je nach Fahrzeug**

Um die empfohlene Tragfähigkeit für Ihr Fahrzeug zu ermitteln, prüfen Sie die maximale Stützlast der Fahrzeugkupplung »» S. 325. Die Tragfähigkeit kann der folgenden Tabelle entnommen werden.

Gemäß der Regelung UN-R-55 empfiehlt SEAT, nicht mehr Fahrräder als angegeben auf dem Heckträgersystem zu montieren.

Spezifische Stützlast des Fahrzeugs	Maximale Tragfähigkeit	Anzahl der Fahrräder
50 kg	50 kg	2
55 kg	55 kg	2

Spezifische Stützlast des Fahrzeugs	Maximale Tragfähigkeit	Anzahl der Fahrräder
Ab 75 kg	75 kg	3

### Maximaler Überstand der Ladung des Heckträgersystems

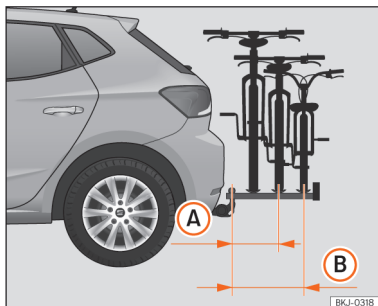

**Abb. 144** Schematische Darstellung des maximalen Überstands der Ladung in einem Fahrradträger für zwei oder drei Fahrräder.

- A** Mit einer Tragfähigkeit von bis zu 55 kg: 500 mm (ca. 19,7 Zoll)
- B** Mit einer Tragfähigkeit von 75 kg: 700 mm (ca. 27,6 Zoll)

Der maximale Überstand darf bei Fahrradträgern für zwei Fahrräder 500 mm von der Mitte des Kugelkopfes bis zur Mitte der Schiene des letzten Trägers nicht überschreiten

›› (Abb. 144) **A**. Bei Fahrradträgern für drei Fahrräder dürfen 700 mm ›› (Abb. 144) nicht überschritten werden **B**.

### ⚠ WARNUNG

Der unsachgemäße Gebrauch eines auf der Anhängerkupplung montierten Heckträgersystems kann zu Verletzungen und Unfällen führen.

- Vergewissern Sie sich, dass das Trägersystem für Ihr Fahrzeug geeignet ist.
- Lesen und beachten Sie die Einbauanleitung des Herstellers des Heckträgersystems.
- Befestigen Sie ein Heckträgersystem niemals unterhalb des Kugelkopfes an der Anhängerkupplung. Das System könnte aufgrund der Form der Anhängerkupplung verrutschen.

### i Information

SEAT empfiehlt, vor Fahrtbeginn möglichst alles Zubehör von der am Trägersystem befestigten Ladung zu entfernen. Zu diesem Zubehör können beispielsweise Körbe und Paktaschen, Kindersitze oder Batterien gehören. Dadurch lässt sich die Windlast sowie der Schwerpunkt des Heckträgersystems verbessern.

### Anhängevorrichtung nachrüsten

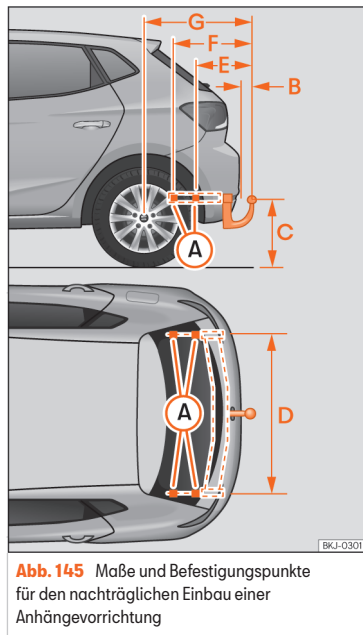

**Abb. 145** Maße und Befestigungspunkte für den nachträglichen Einbau einer Anhangervorrichtung

### Abstandsmaße:

- A** Befestigungspunkte (Fahrzeugunterseite)
- B** 65 mm (mindestens)

- Ⓒ 350 mm bis 420 mm (Fahrzeug mit maximaler Zuladung)
- Ⓓ 1.025 mm
- Ⓔ 322 mm
- Ⓕ 448 mm
- Ⓖ 771.5 mm

SEAT empfiehlt, den nachträglichen Einbau einer Anhängervorrichtung von einem Fachbetrieb durchführen zu lassen. Es ist möglich, dass die Kühlanlage anzupassen ist oder Wärmeschutzbleche eingebaut werden müssen. SEAT empfiehlt dazu einen SEAT-Händler aufzusuchen.

Wenn eine Anhängervorrichtung nachträglich eingebaut wird, sind die Abstandsmaße unbedingt einzuhalten.

Das Mittelmaß des Kugelkopfes und der Fahrbahn »» (Abb. 145) Ⓒ darf den angegebenen Wert nicht unterschreiten. Dies gilt auch für ein vollbeladenes Fahrzeug, einschließlich der technisch maximal zulässigen Stützlast

### WARNUNG

Wenn die Kabel in ungeeigneter oder falscher Weise angeschlossen werden, könnte dies zu Störungen in der gesamten elektrischen Anlage des Fahrzeugs sowie zu Unfällen und schweren Verletzungen führen.

- Niemals die elektrische Anlage des Anhängers mit den elektrischen Anschlüssen der hinteren optischen Gruppen oder anderen

**Stromquellen verbinden.** Nur geeignete Stecker zum Anschließen des Anhängers verwenden.

- Der nachträgliche Einbau einer Anhängervorrichtung sollte nur von einem Fachbetrieb vorgenommen werden.

### WARNUNG

Wenn die Anhängervorrichtung nicht richtig eingebaut wurde oder nicht geeignet ist, könnte sich der Anhänger vom ziehenden Fahrzeug lösen. Dies könnte schwere Unfälle und tödliche Verletzungen verursachen.

### Information

- Gemäß der Verordnung EU2021\_535 dürfen keine Anhängervorrichtungen montiert werden, die nicht abgenommen oder eingeklappt werden können.
- Verwenden Sie nur von SEAT für das jeweilige Modell zugelassene Anhänger.
- Bei bestimmten Versionen wird die Montage einer konventionellen Anhängerkupplung nicht empfohlen. Wenden Sie sich bitte an Ihre Vertragswerkstatt.



# Kraftstoff und Abgasreinigung

## Tanken

### Sicherheitshinweise zum Umgang mit Kraftstoff

#### ⚠️ WARNUNG

Kraftstoff ist leicht entzündbar und kann schwere Verbrennungen und andere Verletzungen hervorrufen.

- Beim Tanken müssen der Motor und die Zündung aus Sicherheitsgründen ausgeschaltet sein.
- Beim Tanken oder Befüllen eines Kanisters ist das Rauchen untersagt. Auf Grund der Explosionsgefahr darf niemals in der Nähe offener Flammen getankt werden.
- Beachten Sie die gesetzlichen Bestimmungen beim Benutzen, Verstauben und Mitführen eines Reservekanisters.
- Wir empfehlen Ihnen, aus Sicherheitsgründen keinen Reservekanister mitzunehmen. Bei einem Unfall könnte der Kanister beschädigt werden und Kraftstoff auslaufen.
- Wenn Sie in Ausnahmefällen Kraftstoff im Reservekanister transportieren müssen, beachten Sie folgendes:

- Füllen Sie niemals den Reservekanister mit Kraftstoff, wenn er sich im oder auf dem Fahrzeug befindet. Explosionsgefahr! Stellen Sie den Kanister immer auf den Boden, während er befüllt wird.
- Die Zapfpistole muss so weit wie möglich in die Einfüllöffnung des Reservekanisters gesteckt werden.
- Bei Reservekanistern aus Metall muss die Zapfpistole Kontakt mit dem Kanister haben, während Kraftstoff eingefüllt wird. Dadurch wird eine statische Aufladung vermieden.
- Verschütten Sie niemals Kraftstoff im Fahrzeug oder im Gepäckraum. Verdampfender Kraftstoff ist explosiv - Lebensgefahr!

#### ⓘ HINWEIS

- Übergelaufener Kraftstoff sollte unverzüglich vom Fahrzeuglack entfernt werden. Der Lack kann ansonsten beschädigt werden.
- Fahren Sie niemals den Kraftstofftank ganz leer. Der Katalysator kann beschädigt werden!

#### ♻️ Umwelthinweis

Überfüllen Sie den Kraftstoffbehälter nicht - bei Erwärmung kann sonst Kraftstoff austreten.

#### ⓘ Information

Eine Notentriegelung der Tankklappe ist nicht möglich. Gegebenenfalls fachmännische Hilfe in Anspruch nehmen.

### Kraftstoff tanken

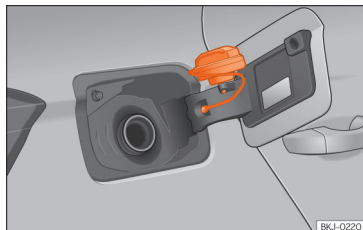

**Abb. 146** Tankklappe mit aufgestecktem Tankverschluss.

Die Tankklappe befindet sich auf der hinteren rechten Seite des Fahrzeugs.

- Die Tankklappe wird entriegelt, wenn das Fahrzeug über die Funkfernbedienung der Zentralverriegelung entriegelt wurde » S. 70.
- Drücken Sie im Schließbereich auf die Tankklappe, um diese zu öffnen.
- Tankverschluss linksherum herausdrehen.

• Platzieren Sie den Verschluss in der Aussparung, die sich im Scharnier der geöffneten Tankklappe befindet »» **[Abb. 146]**.

• Beginnen Sie mit dem Auftanken. Der Kraftstoffbehälter ist voll, sobald die automatische Zapfpistole die Kraftstoffzufuhr unterbricht. Dann sollten Sie nicht weiter tanken, weil sonst auch der Ausdehnungsraum im Tank mit Kraftstoff gefüllt wird.

• Tankverschluss rechts herum bis zum Anschlag drehen.

• Schließen Sie die Abdeckung.

Die richtige Kraftstoffsorte für das Fahrzeug finden Sie auf einem Aufkleber auf der Innenseite der Tankklappe. Weitere Hinweise zum Kraftstoff »» **S. 248**.

Das Tank Fassungsvermögen Ihres Fahrzeugs finden Sie auf »» **S. 325**.

## Kraftstoffarten

### Kraftstoffkennzeichnung<sup>1)</sup>

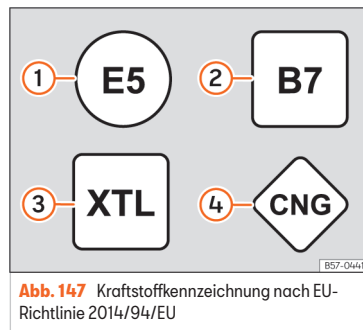

**Abb. 147** Kraftstoffkennzeichnung nach EU-Richtlinie 2014/94/EU

Die Kraftstoffe werden mit verschiedenen **Symbolen gekennzeichnet, die sich an der Zapfpistole und am Tankdeckel Ihres Fahrzeugs befinden**. Diese Kennzeichnung dient dazu, Verwechslungen bei der Auswahl des Kraftstoffs zu vermeiden.

- 1) **Benzin** mit Ethanol („E“ kommt von **Ethanol**). Die Nummer gibt den Ethanolanteil im Benzin an:  
„E5“ bedeutet ein Ethanolanteil von max. 5 %.  
„E10“ bedeutet ein Ethanolanteil von max. 10 %.

„E20“ bedeutet ein Ethanolanteil von max. 20 %.

- 2) **Diesel** nach Norm EN590. Die Ziffer gibt den maximalen Anteil von Biodiesel im Dieseldieselkraftstoff an. „B7“ bedeutet eine Beimischung von maximal 7% Biodiesel.
- 3) Synthetischer **Diesel** nach Norm EN15940.
- 4) **Erdgas**: „CNG“ bedeutet **C**ompressed **N**atural **G**as (komprimiertes Erdgas).

### Benzinsorte

Die richtige Benzinsorte steht auf der Innenseite der Tankklappe.

Das Fahrzeug ist mit einem Katalysator ausgerüstet und darf nur mit **bleifreiem Benzin** gefahren werden. Das Benzin muss der Norm EN 228 entsprechen und **schwefelfrei** sein. Beachten Sie die Vorschriften des Landes, in dem Sie fahren. Die verschiedenen Benzinsorten unterscheiden sich durch die **Oktanzen (ROZ)** oder durch den **Anti-Knock Index (AKI)**.

### Bleifreies Superbenzin ROZ 95 und mindestens Normalbenzin ROZ 91

Es wird empfohlen, Superbenzin ROZ 95 (91 AKI) zu tanken. Falls nicht vorhanden kann Normalbenzin ROZ 91 (87 AKI) (mit geringfügigem Leistungsverlust) getankt werden.

<sup>1)</sup> Länderabhängig.

### Bleifreies Superbenzin ROZ 95

Es muss mindestens Superbenzin ROZ 95 (91 AKI) verwendet werden.

Wenn kein Superbenzin verfügbar ist, können Sie zur Not auch Normalbenzin ROZ 91 (87 AKI) verwenden. Sie dürfen dann jedoch nur mit mittleren Drehzahlen und geringer Motorbelastung fahren. Tanken Sie sobald wie möglich Superbenzin nach.

### Bleifreies Superbenzin Plus ROZ 98 und mindestens Normalbenzin ROZ 95

Es wird empfohlen, Superbenzin Plus ROZ 98 (93 AKI) zu tanken. Falls nicht vorhanden: Superbenzin ROZ 95 (91 AKI) (mit geringfügigem Leistungsverlust).

Wenn kein Superbenzin verfügbar ist, können Sie zur Not auch Normalbenzin ROZ 91 (87 AKI) verwenden. Sie dürfen dann jedoch nur mit mittleren Drehzahlen und geringer Motorbelastung fahren. Tanken Sie sobald wie möglich Superbenzin nach.

#### HINWEIS

- Kraftstoffe mit einem hohen Ethanolanteil, z. B. E30 - E100 dürfen nicht getankt werden. Die Kraftstoffanlage wird beschädigt.
- Bereits eine Tankfüllung mit bleihaltigem Kraftstoff oder anderen metallischen Additiven kann zu einer dauerhaften Verschlechterung der Katalysatorwirkung führen.
- Es dürfen nur Benzinzusätze (Additive) verwendet werden, die von SEAT freigegeben sind. Zusätze mit sogenannten Oktan Boostern oder Klopfverbessern können metallische Additive enthalten, die erhebliche Schäden am Motor und am Katalysator verursachen. Solche Zusätze dürfen nicht verwendet werden.
- Kraftstoffe, die an der Zapfsäule als metallhaltig gekennzeichnet sind, dürfen nicht verwendet werden LRP-Kraftstoffe (*lead replacement petrol*) enthalten metallische Additive in hohen Konzentrationen. Gefahr eines Motorschadens!
- Bei Benzin mit zu niedriger Oktanzahl können hohe Drehzahlen oder eine starke Motorbelastung zu Motorschäden führen.

#### Information

- Das Fahrzeug kann mit Benzin betankt werden, das eine höhere Oktanzahl hat als der Motor benötigt.
- In Ländern, in denen kein bleifreier Kraftstoff verfügbar ist, dürfen Sie auch leicht schwefelhaltigen Kraftstoff tanken.

### Kraftstoff mit Ethanol

✓ Gilt für: Fahrzeuge mit Total-Flex-Motor

Sie erkennen die Fahrzeuge mit Totalflex-Motor<sup>1)</sup> an den Aufkleber am Tankklappe mit dem Schriftzug „Benzin/Ethanol“.

Fahrzeuge mit Totalflex-Motor können sowohl mit bleifreiem Benzin (ROZ 95/91 AKI) gemäß der ANP-Entscheidung Nr. 57 als auch mit Kraftstoffen mit einem hohen Ethanolanteil betrieben werden. Das Betanken des Fahrzeugs erfolgt wie beim Tanken mit Benzin.

Beachten Sie auch »» Kapitel „Benzinsorte“ auf Seite 248 beachten..

#### Information

SEAT empfiehlt alle 10.000 km den Tank ausschließlich mit Benzin zu füllen, um Verunreinigungen zu reduzieren, die durch die Verwendung von Ethanol-Kraftstoff E100 im Motor verblieben sein könnten.

<sup>1)</sup> Dieser Motor wird nur an bestimmten Märkten angeboten.

## Motorsteuerung und Abgasreinigungsanlage

### Einleitung zum Thema

#### ⚠️ WARNUNG

Wegen der hohen Temperaturen am Abgasreinigungssystem sollten Sie Ihr Fahrzeug nicht über leicht entflammbarem Untergrund abstellen. Brandgefahr!

#### ⚠️ WARNUNG

Im Bereich der Abgasanlage dürfen am Unterboden keine Konservierungsmittel angewendet werden: Brandgefahr!

### Katalysator

#### Damit der Katalysator lange hält

- Verwenden Sie bei Benzinmotoren nur bleifreies Benzin.
- Fahren Sie den Tank nicht ganz leer.
- Füllen Sie beim Ölwechsel oder Nachfüllen nicht zu viel Motoröl ein »» Kapitel „Motorölstand prüfen und Motoröl nachfüllen“ auf Seite 280 beachten..
- Schleppen Sie das Fahrzeug nicht an, sondern verwenden Sie Starthilfekabel »» S. 255.

Falls Sie Fehlzündungen, Leistungsabfall oder einen schlechten Motorrundlauf beobachten, lassen Sie das Fahrzeug in einer Fachwerkstatt überprüfen. Die Abgaswarnleuchte  leuchtet generell im Falle dieser Symptome auf. Unverbrannter Kraftstoff könnte so in die Abgasanlage und somit in die Atmosphäre gelangen. Außerdem kann der Katalysator durch Überhitzung beschädigt werden.

#### ⓘ HINWEIS

Der Kraftstoffbehälter darf nicht ganz leer gefahren werden. Die unregelmäßige Kraftstoffversorgung kann Fehlzündungen verursachen. Dabei gelangt unverbranntes Benzin in die Abgasanlage – das kann zur Überhitzung und Beschädigung des Katalysators führen.

#### 🌿 Umwelthinweis

Auch bei einwandfrei arbeitender Abgasreinigungsanlage kann bei bestimmten Zuständen des Motors ein schwefelartiger Abgasgeruch entstehen. Dies hängt vom Schwefelanteil des Kraftstoffs ab. Oft hilft die Wahl einer anderen Kraftstoffmarke.

### Partikelfilter

Der Partikelfilter filtert nahezu alle Rußpartikel aus der Abgasanlage. Bei einer normalen Fahrweise wird der Filter automatisch gereinigt. Falls sich der Filter nicht selbst reinigt (z.B. weil das

Fahrzeug immer nur auf Kurzstrecken verwendet wird), sammelt sich Ruß an und es erscheint die Anzeige für den Fahrer:

 **Partikelfilter: wird während der Fahrt gereinigt. Siehe Handbuch.**

Der Partikelfilter benötigt eine Reinigung (Regeneration).

#### Regeneration des Benzin-Partikelfilters

*Bedingung für die Regenerationsfahrt:* der Motor ist betriebswarm.

- Fahren Sie mit einer Geschwindigkeit zwischen 50-120 km/h (31-75 mph). Auf diese Weise steigt die Temperatur und der Ruß im Filter verbrennt »» S. 251.
- Beachten Sie die gesetzlichen Geschwindigkeitsbegrenzungen sowie die Gangempfehlungen.
- Beenden Sie die Regenerationsfahrt, sobald die Kontrollleuchte erlischt.

Sollte die Kontrollleuchte nach 30 Minuten Fahrt im Regenerationsmodus weiter leuchten, wenden Sie sich an eine Fachwerkstatt, um die Störung zu beheben.

## ⚠️ WARNUNG

Passen Sie die Fahrgeschwindigkeit stets den Wetter-, Straßen-, Gelände- und Verkehrsverhältnissen an, wenn sich der Partikelfilter in der Regenerationsphase befindet. Die Routenempfehlungen sollten Sie niemals dazu verleiten, die spezifischen Bestimmungen des jeweiligen Landes in Bezug auf den Straßenverkehr zu missachten.

## ! HINWEIS

- Wenn die Abgasanlage erkennt, dass der Partikelfilter kurz vor der Sättigung steht, empfiehlt dessen Selbstreinigungsfunktion den für diese Funktion optimalen Gang.
- Aufgrund der hohen Temperaturen, die durch die Regeneration des Partikelfilters verursacht werden, ist es möglich, dass der Kühlerlüfter nach dem Abstellen des Motors (auch wenn dieser seine Betriebstemperatur noch nicht erreicht hat) anläuft.
- Während der Regeneration können Geräusche, Gerüche und hohe Leerlaufdrehzahlen auftreten.
- Verwenden Sie immer das richtige Motoröl und den richtigen Kraftstoff, um die Lebensdauer des Partikelfilters nicht zu verkürzen. Vermeiden Sie auch permanente Kurzstrecken.

## Problembeseitigung



### Störung im Abgaskontrollsystem

Die Kontrollleuchte leuchtet gelb.

Vom Gas gehen und vorsichtig zum nächsten Fachbetrieb fahren und den Motor überprüfen lassen.



### Verbrennungsaussetzer, die den Katalysator beschädigen

Die Kontrollleuchte blinkt gelb.

Vom Gas gehen und vorsichtig zum nächsten Fachbetrieb fahren und den Motor überprüfen lassen.



### Partikelfilter mit Ruß zugesetzt

Die Kontrollleuchte leuchtet gelb »» S. 250.



## EPC Störung in der Ottomotorsteuerung

Die Kontrollleuchte leuchtet gelb.

Suchen Sie möglichst bald einen Fachbetrieb auf und lassen Sie den Motor überprüfen.

Die Kontrollleuchte **EPC** (Electronic Power Control) leuchtet beim Einschalten der Zündung auf und muss nach Anspringen des Motors erlöschen.

## ! HINWEIS

Solange die Kontrollleuchten ,  oder EPC leuchten, können Motorstörungen auftreten, der Kraftstoffverbrauch kann ansteigen und es kann zu einem Leistungsverlust kommen.

## Verschiedene Situationen

### Bordwerkzeug

#### Bordwerkzeug Übersicht

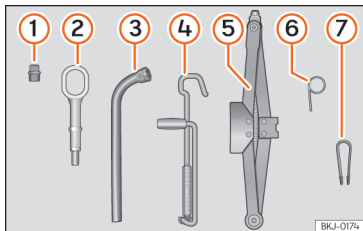

**Abb. 148** Im Gepäckraum unter dem Gepäckraumboden: Bordwerkzeug.

Das Bordwerkzeug befindet sich im Gepäckraum, unter der Ladebodenabdeckung. Um an das Bordwerkzeug zu gelangen » S. 232.

Das Bordwerkzeug besteht aus folgenden Teilen:

- ① Adapter für die Anti-Diebstahl-Radschraube
- ② Abschleppöse, einschraubbar
- ③ Radschlüssel
- ④ Wagenheberkurbel

- ⑤ Wagenheber
- ⑥ Haken zum Herausziehen der Radvollblenden
- ⑦ Klammer für Radschraubenkappen

Einige der aufgeführten Werkzeuge gehören nur zu bestimmten Modellausführungen bzw. sind Mehrausstattungen.

#### ⚠️ WARNUNG

Ein loses Bordwerkzeug, Pannenset und Reserverad kann bei plötzlichen Fahr- oder Bremsmanövern sowie bei einem Unfall durch den Fahrzeuginnenraum fliegen und schwere Verletzungen verursachen.

- Immer sicherstellen, dass das Bordwerkzeug, Pannenset und Reserverad oder Notrad sicher im Gepäckraum befestigt sind.

#### ⚠️ WARNUNG

Ungeeignetes oder beschädigtes Bordwerkzeug kann zu Unfällen und Verletzungen führen.

- Niemals mit ungeeignetem oder beschädigtem Bordwerkzeug arbeiten.

#### ℹ️ Information

Der Wagenheber muss im Allgemeinen nicht gewartet werden. Falls erforderlich, mit Allzweckfett einfetten.

## Wischerblätter wechseln

### Servicestellung der Frontscheibenwischer

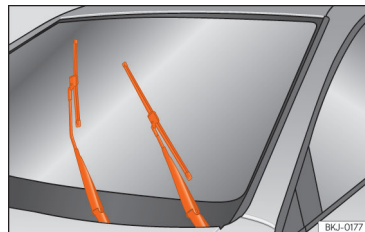

**Abb. 149** Scheibenwischer in Servicestellung.

Stellen Sie sicher, dass die Wischerblätter nicht gefroren sind.

In der Servicestellung können die Scheibenwischerarme von der Frontscheibe abgeklappt werden » (Abb. 149).

- Schließen Sie die Motorraumklappe » S. 270.
- Zündung ein- und wieder ausschalten.
- Scheibenwischerhebel kurz nach unten drücken.

Scheibenwischerarme vor Fahrtantritt wieder an die Frontscheibe klappen! Die Scheibenwischerarme bewegen sich durch Betätigen der Scheibenwischerhebel wieder in die Ausgangsstellung zurück.

### Information

- Die Wischerarme können nur dann in die Servicestellung gebracht werden, wenn die Frontklappe vollständig geschlossen ist.
- Die Servicestellung können Sie beispielsweise auch nutzen, wenn Sie im Winter die Frontscheibe mit einer Abdeckung vor Vereisung schützen wollen.

### Front- und Heckscheibenwischerblätter wechseln

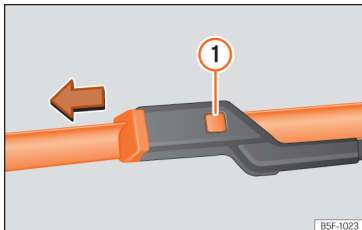

**Abb. 150** Scheibenwischerblätter vorne auswechseln.

Werkseitig werden Scheibenwischerblätter eingebaut, die mit einer Grafitsschicht beschichtet sind. Die Grafitsschicht sorgt dafür, dass das Scheibenwischerblatt leise über die Scheibe wischt. Eine beschädigte Grafitsschicht verursacht unter anderem einen erhöhten Geräuschpegel beim Wischen über die Scheibe.

Regelmäßig den Zustand der Scheibenwischerblätter prüfen. **Wenn die Wischblätter das Glas verkratzen**, müssen sie im Fall von Verschleiß ausgewechselt oder bei Verschmutzung gereinigt werden »» ①.

Wenn das Problem dadurch nicht behoben werden kann, ist möglicherweise der Stellwinkel der Scheibenwischerarme verstellt. Suchen Sie in diesem Fall einen Fachbetrieb zur Kontrolle und Einstellung der Wischerarme auf.

Beschädigte Scheibenwischerblätter müssen umgehend gewechselt werden. Diese sind bei Fachbetrieben erhältlich.

#### Frontscheibenwischerarme anheben und wegklappen

- Bringen Sie die Frontscheibenwischer in Servicestellung »» S. 252.
- Frontscheibenwischerarme **nur** an der Wischerblattbefestigung anfassen.

#### Scheibenwischerblätter reinigen

- Die Scheibenwischerarme anheben.
- Staub und Schmutz mit einem weichen Tuch von den Scheibenwischerblättern vorsichtig entfernen.
- Die Scheibenwischerblätter bei starker Verschmutzung vorsichtig mit einem Schwamm oder Tuch reinigen »» ①.

#### Scheibenwischerblätter der Frontscheibe auswechseln

- Die Scheibenwischerarme anheben und wegklappen.
- Die Entriegelungstaste »» (Abb. 150) ① gedrückt halten und gleichzeitig das Scheibenwischerblatt vorsichtig in Pfeilrichtung abziehen.
- Neues Scheibenwischerblatt **gleicher Länge und Ausführung**, auf den Scheibenwischerarm stecken, bis es einrastet.
- Scheibenwischerarme an die Frontscheibe zurückklappen.

### Heckscheibenwischer wechseln

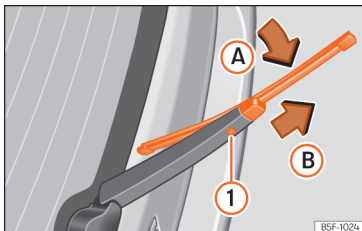

**Abb. 151** Scheibenwischerblatt der Heckscheibe auswechseln.

- Klappen Sie den Scheibenwischerarm von der Heckscheibe weg.
- Das Wischerblatt leicht drehen »» (Abb. 151) (Pfeil A).
- Die Entriegelungstaste ① gedrückt halten und gleichzeitig das Scheibenwischerblatt in Pfeilrichtung B abziehen.
- Neues Heckscheibenwischerblatt **gleicher Länge und Ausführung** entgegen der Pfeilrichtung B auf den Scheibenwischerarm schieben, bis der Mechanismus ① einrastet.
- Klappen Sie den Scheibenwischerarm auf die Heckscheibe zurück.

### ⚠ WARNUNG

Abgenutzte oder schmutzige Scheibenwischerblätter reduzieren die Sicht und erhöhen das Risiko von Unfällen und schweren Verletzungen.

- Scheibenwischerblätter immer dann wechseln, wenn sie beschädigt und abgenutzt sind oder die Fensterscheibe nicht mehr ausreichend säubern.

### ⓘ HINWEIS

- Beschädigte oder verschmutzte Scheibenwischerblätter können die Fensterscheibe zerkratzen.
- Lösungsmittelhaltiger Reiniger, harte Schwämme und andere scharfkantige Gegenstände beschädigen beim Reinigen die Grafschicht der Scheibenwischerblätter.
- Die Fensterscheiben nicht mit Kraftstoff, Nagellackentferner, Lackverdünner oder ähnlichen Flüssigkeiten reinigen.
- Bei Frost vor dem Einschalten der Scheibenwischer prüfen, dass die Scheibenwischerblätter nicht angefroren sind! Wenn das Fahrzeug bei kaltem Wetter geparkt wird, kann die Servicestellung der Frontscheibenwischer hilfreich sein »» S. 252.

### ⓘ HINWEIS

- Um Beschädigungen der Motorraumklappe und der Scheibenwischerarme zu vermeiden, die Wischerarme der Frontscheibenwischer nur in der Servicestellung nach vorn klappen.
- Vor Fahrtantritt Scheibenwischerarme immer an die Scheibe klappen.

## Starthilfe

### Einleitung zum Thema

Springt der Motor nicht an, weil die 12-Volt-Fahrzeuggatterie entladen ist, können Sie die Batterie eines anderen Fahrzeuges zum Starten benutzen.

Für die Starthilfe benötigen Sie **Starthilfekabel nach der Norm DIN 72553** (beachten Sie die Anweisungen des Kabelherstellers). Der Leitungsquerschnitt muss bei Fahrzeugen mit Benzinmotor mindestens 25 mm<sup>2</sup> und bei Fahrzeugen mit Dieselmotor mindestens 35 mm<sup>2</sup> betragen.



**HINWEIS**

Um erhebliche Beschädigungen an der elektrischen Anlage im Fahrzeug zu vermeiden, folgendes beachten:

- Wenn die Starthilfekabel falsch angeschlossen werden, kann es zu einem Kurzschluss kommen.
- Verwenden Sie ausschließlich Starthilfekabel mit vollständig isolierten Klemmen.
- Die Fahrzeuge dürfen sich nicht berühren, da andernfalls bei Kontakt der Pluspole Strom fließen könnte.

**Starthilfe: Beschreibung**

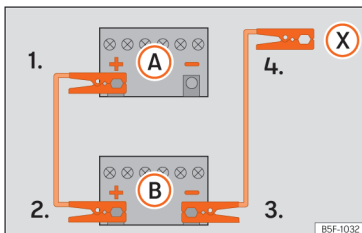

**Abb. 152** Anschlussschema für Fahrzeuge ohne Start-Stopp-System.

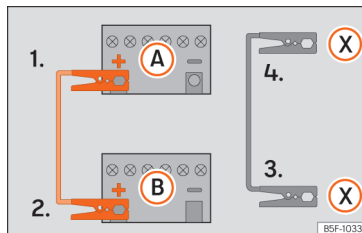

**Abb. 153** Anschlussschema für Fahrzeuge mit Start-Stopp-System.

Die entladene Batterie muss ordnungsgemäß am Bordnetz angeklemmt sein.

Achten Sie darauf, dass die angeschlossenen Zangen ausreichend metallischen Kontakt mit den Polen haben.

**Starthilfekabel-Anschluss**

Starthilfekabel nur in folgender Reihenfolge anklemmen **1 > 2 > 3 > 4** »» (Abb. 153).

1. An beiden Fahrzeugen die Zündungen ausschalten »»  $\Delta$ .
2. Klemmen Sie ein Ende des roten Starthilfekabels an den Pluspol  $\oplus$  des Fahrzeugs mit der entladenen Fahrzeugbatterie (A).
3. Klemmen Sie das andere Ende des roten Starthilfekabels an den Pluspol  $\oplus$  des stromgebenden Fahrzeugs (B).

4. Fahrzeuge ohne Start-Stopp-System: Klemmen Sie ein Ende des schwarzen Starthilfekabels an den Minuspol  $\ominus$  des stromgebenden Fahrzeugs (B) »» (Abb. 152).

*Fahrzeuge mit Start-Stopp-System:* Klemmen Sie ein Ende des schwarzen Starthilfekabels (X) an einen geeigneten Masseanschluss, ein massives, fest mit dem Motorblock verschraubtes Metallteil oder an den Motorblock selbst »» (Abb. 153).

5. Klemmen Sie das andere Ende des schwarzen Starthilfekabels (X) im Fahrzeug mit der entladenen Batterie an ein mit dem Motorblock verschraubtes, massives Metallteil oder an den Motorblock selbst, aber so weit wie möglich von der Batterie A entfernt an.
6. Platzieren Sie die Kabel so, dass sie nicht von sich drehenden Teilen im Motorraum erfasst werden können.

**Starten**

7. Starten Sie den Motor des Strom gebenden Fahrzeugs und lassen Sie ihn im Leerlauf laufen.
8. Starten Sie den Motor des Fahrzeugs mit der entladenen Batterie und warten Sie 2 bis 3 Minuten, bis der Motor rund läuft.

### Starthilfekabel abnehmen

9. Schalten Sie vor dem Abklemmen der Starthilfekabel das Fahrlicht, falls es eingeschaltet ist, aus.
10. Schalten Sie im Fahrzeug mit der entladenen Batterie das Heizungsgebläse und die Heckscheibenbeheizung ein, damit beim Abklemmen auftretende Spannungsspitzen abgebaut werden.
11. Nehmen Sie die Kabel bei laufenden Motoren genau in der umgekehrten Reihenfolge, wie oben beschrieben, ab.

Brechen Sie den Startvorgang nach 10 Sekunden ab, falls der Motor nicht anspringt, und versuchen Sie es nach etwa einer Minute noch einmal.

### WARNUNG

- Bei Arbeiten im Motorraum die Warnhinweise beachten >>> S. 270.
- Die stromgebende Batterie muss die gleiche Spannung (12V) und etwa die gleiche Kapazität (siehe Aufdruck auf der Batterie) wie die leere Batterie haben. Anderenfalls besteht Explosionsgefahr!
- Führen Sie niemals eine Starthilfe durch, wenn eine der Batterien gefroren ist – Explosionsgefahr! Auch nach dem Auftauen besteht Verätzungsgefahr durch auslaufende Batteriesäure. Ersetzen Sie eine gefrorene Batterie.

- Halten Sie Zündquellen (offenes Licht, brennende Zigaretten usw.) von den Batterien fern. Anderenfalls besteht Explosionsgefahr!
- Beachten Sie die Gebrauchsanleitung des Herstellers der Starthilfekabel.
- Schließen Sie das Minuskabel beim anderen Fahrzeug nicht direkt an den Minuspol der entladenen Batterie an. Durch Funkenbildung könnte sich das aus der Batterie austretende Knallgas entzünden – Explosionsgefahr!
- Klemmen Sie das Minuskabel beim anderen Fahrzeug niemals an Teile des Kraftstoffsystems oder an den Bremsleitungen an.
- Die nicht isolierten Teile der Polzangen dürfen sich nicht berühren. Außerdem darf das an den Pluspol der Batterie angeklemmte Kabel nicht mit elektrisch leitenden Fahrzeugteilen in Berührung kommen – Kurzschlussgefahr!
- Platzieren Sie die Starthilfekabel so, dass sie nicht von sich drehenden Teilen im Motorraum erfasst werden können.
- Beugen Sie sich nicht über die Batterien – Verätzungsgefahr!
- Beachten Sie die Bedienungsanleitung des Herstellers der Starthilfekabel und des anderen Fahrzeugs.

### HINWEIS

Suchen Sie umgehend einen Fachbetrieb auf und lassen Sie die 12-Volt-Fahrzeuggatterie prüfen.

## Fahrzeug abschleppen

### Einleitung zum Thema

Das Abschleppen erfordert Übung, insbesondere wenn ein Abschleppseil verwendet wird. Beide Fahrer sollten mit den Besonderheiten des Schleppvorgangs vertraut sein. Ungeübte Fahrer sollten nicht abschleppen.

Achten Sie beim Abschleppen darauf, dass keine unzulässigen Zugkräfte und keine stoßartigen Belastungen auftreten. Abseits befestigter Straßen besteht immer die Gefahr, dass die Befestigungsteile überlastet werden.

Beim An- oder Abschleppen die gesetzlichen Vorschriften beachten.

### Anschleppen

Als Anschleppen bezeichnet man das Starten eines Fahrzeugs durch in Bewegung setzen, mithilfe eines vorgespannten Fahrzeugs.

Das Fahrzeug kann mit einer Abschleppstange oder einem Abschleppseil angeschleppt werden

### Abschleppen

Als Abschleppen bezeichnet man das Ziehen eines nicht fahrbereiten Fahrzeugs, mithilfe eines anderen Fahrzeugs.

Das Fahrzeug kann mit einer Abschleppstange oder einem Abschleppseil abgeschleppt werden:

- Die zulässige Höchstgeschwindigkeit beträgt 50 km/h [30 mph].
- Die maximal zulässig Entfernung beträgt 50 km [30 millas].

### Abschleppseil und Abschleppstange

Die Abschleppstange ist sicherer und vermeidet eine Fahrzeugbeschädigung. Nur wenn keine Abschleppstange zur Verfügung steht, sollte man ein Abschleppseil benutzen.

Das Abschleppseil sollte elastisch sein, damit beide Fahrzeuge geschont werden. Ein Kunstfaserseil oder ein Seil aus ähnlich elastischem Material verwenden.

### Abschleppen mit einem Abschleppfahrzeug

Bei Verwendung eines Abschleppwagens dürfen Fahrzeuge mit Automatikgetriebe nur mit angehobenen Vorderrädern abgeschleppt werden.

#### **WARNUNG**

Beim Abschleppen eines Fahrzeugs verändern sich das Fahrverhalten und die Bremswirkung erheblich.

#### **WARNUNG**

Niemals ein stromloses Fahrzeug abschleppen.

- Während des Abschleppens darf der Schlüssel nicht aus dem Zündschloss gezogen oder die Zündung mit dem Starterknopf ausgeschaltet werden. Andernfalls könnte die elektronische Lenksäulenverriegelung ansprechen und das Fahrzeug wäre lenkunsicher. Dies könnte einen Unfall, schwere Verletzungen und den Verlust der Kontrolle über das Fahrzeug zur Folge haben.
- Wenn beim Abschleppvorgang das Fahrzeug stromlos werden sollte, umgehend den Abschleppvorgang abbrechen und fachmännische Hilfe in Anspruch nehmen.

#### **HINWEIS**

Das Abschleppen mit einem Abschleppseil oder einer Abschleppstange kann Schäden am Fahrzeug verursachen.

- Schleppen Sie das Fahrzeug mit einem Abschleppseil oder einer Abschleppstange vorsichtig ab.
- Lassen Sie das Fahrzeug nach Möglichkeit mit einem Abschleppwagen abschleppen.

#### **HINWEIS**

Beim Schieben des Fahrzeugs von Hand können die Rückleuchten, die Seitenspoiler an der Heckscheibe, sowie große Blechflächen beschädigt werden. Auch könnte der Heckspoiler abgelöst werden.

- Beim Schieben des Fahrzeugs nicht auf die Rückleuchten, die Seitenspoiler an der Heckscheibe, große Blechflächen und den Heckspoiler drücken.

#### **HINWEIS**

Das Aus- und Einbauen der Abdeckung und der Abschleppöse kann das Fahrzeug beschädigen, z. B. den Fahrzeuglack.

- Die Abdeckung und die Abschleppöse vorsichtig aus- und einbauen, damit das Fahrzeug nicht beschädigt wird.

#### **HINWEIS**

Durch die Verwendung einer nicht für das Fahrzeug geeigneten Abschleppöse kann das Fahrzeug beschädigt werden.

- Verwenden Sie immer eine zum Fahrzeug gehörige Abschleppöse, die im Bordwerkzeug enthalten ist, oder eine entsprechend geeignete Abschleppöse.

### Hinweise zum An- und Abschleppen

Während des Abschleppens kann am abzuschleppenden Fahrzeug trotz eingeschalteter Warnblinkanlage die Richtung zum Abbiegen angezeigt werden. Dazu ist der Blinkerhebel bei eingeschalteter Zündung in die entsprechende Richtung zu betätigen. Während dieser Zeit wird die Warnblinkanlage unterbrochen. Sobald der Blinkerhebel in die Grundstellung zurückkehrt, schaltet sich die Warnblinkanlage automatisch wieder ein.

### Wann ist das Anschleppen und Abschleppen des Fahrzeuges nicht erlaubt?

Lassen Sie das Fahrzeug in den folgenden Situationen nicht abschleppen:

- Das Schaltgetriebe des Fahrzeugs ist beschädigt oder enthält kein Schmiermittel mehr.
- Wenn die 12-Volt-Fahrzeuggatterie entladen ist. Bei Fahrzeugen mit dem Schließ- und Startsystem „Keyless Access“ ist die Lenksäule blockiert, die Parkbremse kann nicht abgeschaltet werden und die Lenksäulenverriegelung kann nicht gelöst werden, sofern diese eingeschaltet sind.
- Wenn das Fahrzeug weiter als 50 km abgeschleppt werden muss.
- Wenn nach einem Unfall die Freigängigkeit der Räder oder die Funktion der Lenkung nicht sichergestellt werden kann.

Wenn das Fahrzeug aus einem der aufgeführten Gründe nicht auf den eigenen Rädern abgeschleppt werden kann, fachmännische Hilfe in Anspruch nehmen und ggf. das Fahrzeug auf einem Abschleppwagen abschleppen lassen.

### Anschleppen

#### Vorbereitungen zum Anschleppen

*Fahrzeuge mit automatischem Getriebe:* Das Fahrzeug darf aus technischen Gründen nicht angeschleppt werden. Versuchen Sie den Motor mit der Starthilfe zu starten »» S. 254.

*Fahrzeuge mit Schaltgetriebe:* Im Allgemeinen ist es nicht ratsam, das Fahrzeug durch Abschleppen zu starten. Wenn der Motor nicht startet, versuchen Sie es zuerst mit der Starthilfe »» S. 254. Bitte beachten Sie, dass bei Benzinmotoren die maximal zulässige Entfernung für das Anschleppen 50 m beträgt.

- Abschleppseil bzw. Abschleppstange nur an den dafür vorgesehenen Befestigungspunkten befestigen.
- Zündung und Warnblinkanlage einschalten.
- Legen Sie bei stehendem Fahrzeug den 2. oder 3. Gang ein.
- Treten und halten Sie das Kupplungspedal.
- Wenn beide Fahrzeuge in Bewegung sind, lassen Sie das Kupplungspedal los.

- Sobald der Motor angesprungen ist, treten Sie das Kupplungspedal und nehmen Sie den Gang heraus, um ein Auffahren auf das ziehende Fahrzeug zu verhindern.

#### HINWEIS

Bei einem Anschleppen kann unverbrannter Kraftstoff in den Katalysator gelangen und diesen beschädigen.

### Abschleppen

#### Vorbereitungen

- Abschleppseil bzw. Abschleppstange nur an den dafür vorgesehenen Befestigungspunkten befestigen »» . Je nach Ausstattung können dies eine Anhängervorrichtung oder eine Abschleppöse sein.
- Vergewissern Sie sich, dass das Abschleppseil nicht verdreht ist. Anderenfalls könnte sich die Abschleppöse beim Abschleppen lösen.
- Schalten Sie Zündung und Warnblinkanlage an beiden Fahrzeugen ein. Beachten Sie dabei aber ggf. anders lautende Vorschriften.
- Beachten Sie die Hinweise zum Abschleppen im Bordbuch des fremden Fahrzeugs.

## Ziehendes Fahrzeug (vorn)

- Fahren Sie erst dann los, wenn das Abschleppseil straff ist.
- Beschleunigen Sie besonders vorsichtig.
- Vermeiden Sie plötzliche Brems- und Fahrmanöver.

### Fahrzeuge mit Schaltgetriebe:

- Kuppeln Sie beim Anfahren besonders weich ein.

## Gezogenes Fahrzeug (hinten)

- Stellen Sie sicher, dass die Zündung eingeschaltet ist, damit das Lenkrad nicht gesperrt ist und Sie bei Bedarf blinken und den Scheibenwischer bedienen können.
- Der Bremskraftverstärker und die Lenkunterstützung funktionieren nur bei laufendem Motor. Andernfalls müssen Sie das Bremspedal wesentlich kräftiger betätigen und zum Lenken mehr Kraft aufwenden.
- Lösen Sie die elektronische Parkbremse.
- Achten Sie darauf, dass das Abschleppseil immer straff ist.
- Nehmen Sie den Gang heraus und bringen Sie den Fahrstufenschalter in die Stellung **N**.

## ⚠️ WARNUNG

Befestigen Sie das Abschleppseil oder die Abschleppstange niemals an Bauteilen der Achse oder des Fahrwerks. Dies könnte zu Schäden, Unfällen und schweren Verletzungen führen.

- Nehmen Sie fachmännische Hilfe in Anspruch und veranlassen Sie ggf. den Transport des Fahrzeugs auf einem Abschleppwagen.

## ⓘ HINWEIS

Das Fahrzeug kann nur abgeschleppt werden, wenn der Ladezustand der 12-Volt-Batterie ausreicht, um die elektronische Parkbremse und die Lenksäulenverriegelung zu entriegeln. Bei Stromausfall oder Störungen in der elektrischen Anlage muss ggf. per Starthilfe der Motor gestartet werden, um die elektronische Parkbremse und die elektronische Lenksäulenverriegelung zu lösen.

## Abschleppöse vorne

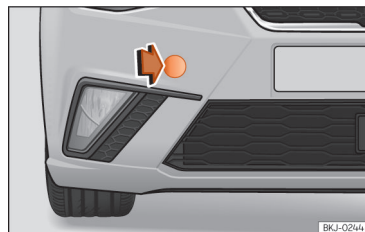

**Abb. 154** Auf der rechten Seite des vorderen Stoßfängers: Abdeckung entfernen.

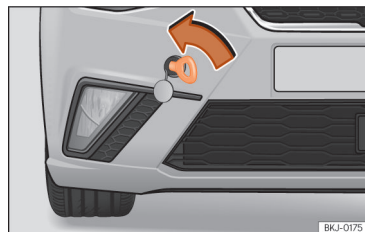

**Abb. 155** Vorderer Stoßfänger rechts: Eingeschraubte Abschleppöse

Die Aufnahmen für die einschraubbare Abschleppöse befindet sich im Stoßfänger vorn rechts hinter einer Abdeckung »» (Abb. 154).

Die Abschleppöse muss immer im Fahrzeug mitgeführt werden.

Beachten Sie die Hinweise zum Abschleppen  
» S. 258.

### Abschleppöse vorn montieren

- Nehmen Sie die Abschleppöse aus dem Bordwerkzeug im Gepäckraum » S. 252.
- Drücken Sie die Abdeckung im unteren Bereich heraus und lassen Sie sie am Fahrzeug hängen » (Abb. 154).
- Drehen Sie die Abschleppöse **entgegen dem Uhrzeigersinn** so fest wie möglich in die Aufnahme » (Abb. 155), » ☹. Verwenden Sie ein geeignetes Hilfsmittel, um die Abschleppöse festzuziehen.
- Schrauben Sie die Abschleppöse nach dem Abschleppvorgang mit einem geeigneten Hilfsmittel **im Uhrzeigersinn** heraus.
- Bringen Sie die Abdeckung wieder an und drücken Sie diese, bis sie einrastet.
- Reinigen Sie ggf. die Abschleppöse und verstauen Sie diese im Gepäckraum zusammen mit dem Bordwerkzeug.

#### ! HINWEIS

Die Abschleppöse muss immer vollständig und fest eingeschraubt sein. Andernfalls könnte sie sich beim Abschleppen aus ihrer Halterung lösen.

### Hintere Abschleppöse

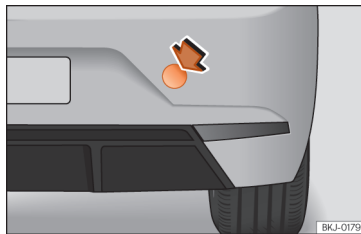

**Abb. 156** Auf der rechten Seite des hinteren Stoßfängers: Abdeckung entfernen.

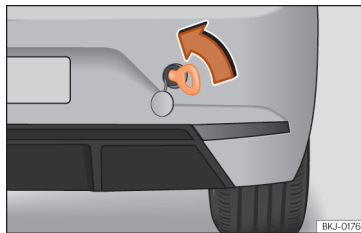

**Abb. 157** Auf der rechten Seite des hinteren Stoßfängers: Eingeschraubte Abschleppöse.

Die Abschleppöse wird in die hinter einer Abdeckung auf der rechten Seite des hinteren Stoßfängers befindliche Aufnahme eingeschraubt » (Abb. 156).

Die *serienmäßig mit einer Anhängervorrichtung ausgestatteten Fahrzeuge* verfügen **nicht** über eine Aufnahme für die Abschleppöse. In diesem Fall ist zum Abschleppen der Kugelkopf heraus zu ziehen oder anzubauen » S. 237, » ☹.

Beachten Sie die Hinweise zum Abschleppen » S. 258.

### Hintere Abschleppöse anbringen

- Nehmen Sie die Abschleppöse aus dem Bordwerkzeug im Gepäckraum » S. 252.
- Drücken Sie auf den oberen rechten Bereich der Abdeckung » (Abb. 156) und klinken Sie diese aus.
- Entfernen Sie die Abdeckung und lassen Sie sie am Fahrzeug hängen
- Drehen Sie die Abschleppöse **entgegen dem Uhrzeigersinn** so fest wie möglich in die Aufnahme » (Abb. 157), » S. 261. Verwenden Sie ein geeignetes Hilfsmittel, um die Abschleppöse festzuziehen.
- Schrauben Sie die Abschleppöse nach dem Abschleppvorgang mit einem geeigneten Hilfsmittel **im Uhrzeigersinn** heraus.
- Reinigen Sie ggf. die Abschleppöse und verstauen Sie diese im Gepäckraum zusammen mit dem Bordwerkzeug.

### HINWEIS

- Die Abschleppöse muss immer vollständig und fest eingeschraubt sein. Andernfalls könnte sie sich beim Anschleppen oder Abschleppen lösen.
- Ist das Fahrzeug werksseitig mit einer Anhängervorrichtung ausgestattet, ist das Abschleppen mit einer Abschleppstange nur erlaubt, wenn die Stange speziell zum Aufsatz auf einen Kugelkopf ausgelegt ist. Bei Verwendung einer ungeeigneten Abschleppstange können sowohl der Kugelkopf als auch das Fahrzeug beschädigt werden. Stattdessen ein Abschleppseil benutzen.

## Sicherungen

### Einleitung zum Thema

Grundsätzlich können mehrere Geräte gemeinsam über eine Sicherung abgesichert sein. Umgekehrt können zu einem Gerät mehrere Sicherungen gehören.

Sicherungen nur dann ersetzen, wenn die Ursache für den Fehler behoben wurde. Wenn eine neu eingesetzte Sicherung nach kurzer Zeit wieder durchbrennt, muss die elektrische Anlage von einem Fachbetrieb geprüft werden.

### WARNUNG

Hochspannung in der elektrischen Anlage kann Stromschläge, schwere Verbrennungen und den Tod verursachen!

- Niemals die elektrischen Leitungen der Zündanlage berühren.
- Kurzschlüsse in der elektrischen Anlage vermeiden.

### WARNUNG

Das Benutzen von ungeeigneten Sicherungen, das Reparieren von Sicherungen und das Überbrücken eines Stromkreises ohne Sicherungen können einen Brand und schwere Verletzungen verursachen.

- Niemals Sicherungen einbauen, die eine höhere Absicherung besitzen. Sicherungen nur durch Sicherungen gleicher Stärke (gleiche Farbe und gleicher Aufdruck) und gleicher Baugröße ersetzen.
- Niemals Sicherungen durch einen Metallstreifen, eine Büroklammer oder Ähnliches ersetzen.

### HINWEIS

- Um Beschädigungen an der elektrischen Anlage im Fahrzeug zu vermeiden, müssen vor dem Wechseln einer Sicherung immer die Zündung, das Licht und alle elektrischen Geräte ausgeschaltet sein.
- Geöffnete Sicherungskästen müssen vor dem Eindringen von Schmutz und Nässe geschützt werden, um Beschädigungen an der elektrischen Anlage zu vermeiden.

### Information

Im Fahrzeug befinden sich noch weitere Sicherungen als in diesem Kapitel angegeben. Diese sollten nur von einem Fachbetrieb gewechselt werden.

### Sicherungen im Fahrzeuginnenraum

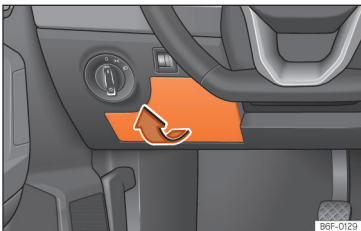

**Abb. 158** Auf der Fahrerseite in der Instrumententafel: Abdeckung des Sicherungskastens.

#### Sicherungskasten unter der Instrumententafel öffnen und schließen

- **Öffnen:** Die Abdeckung des Sicherungskastens in Pfeilrichtung abnehmen >>> (Abb. 158).
- **Schließen:** Die Abdeckung schließen, bis sie einrastet.

#### Farbkennzeichnung der Sicherungen unter der Instrumententafel

Farbe	Stromstärke in Ampere
Orange	5
Braun	7,5
Rot	10
Blau	15

Farbe	Stromstärke in Ampere
Gelb	20
Weiß oder klar	25
Grün	30
Orange	40

#### ⓘ HINWEIS

- Die Abdeckungen der Sicherungskästen vorsichtig ausbauen und wieder richtig anbauen, um Fahrzeugbeschädigungen zu vermeiden.
- Geöffnete Sicherungskästen müssen vor dem Eindringen von Schmutz und Nässe geschützt werden. Schmutz und Nässe in den Sicherungskästen können Beschädigungen an der elektrischen Anlage verursachen.

### Sicherungen im Motorraum

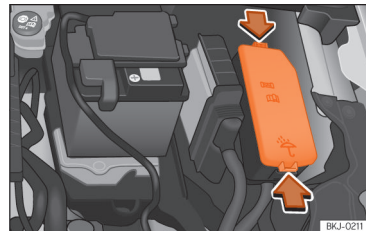

**Abb. 159** Im Motorraum: Abdeckung des Sicherungskastens.

#### Sicherungskasten im Motorraum öffnen

- Öffnen Sie die Motorraumklappe >>> ⚠ auf Seite 270.
- Verriegelungstasten drücken, um die Abdeckung des Sicherungskastens >>> (Abb. 159) zu entriegeln.
- Abdeckung nach oben abnehmen.
- Um die Abdeckung **einzubauen**, legen Sie sie auf den Sicherungskasten. Die Verriegelungslaschen nach unten schieben, bis diese hörbar einrasten.



## Durchgebrannte Sicherung ersetzen

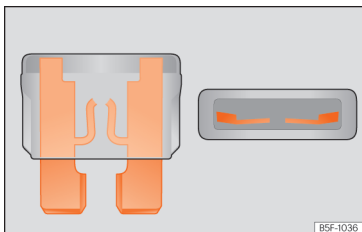

**Abb. 160** Darstellung einer durchgebrannten Sicherung.

### Vorbereitungen

- Die Zündung, das Licht und alle elektrischen Geräte ausschalten.
- Entsprechenden Sicherungskasten öffnen  
»» S. 262, »» S. 262.

### Durchgebrannte Sicherung erkennen

Eine durchgebrannte Sicherung ist am durchgeschmolzenen Metallstreifen erkennbar  
»» **(Abb. 160)**.

- Leuchten Sie die Sicherung mit einer Taschenlampe an, um zu sehen, ob sie durchgebrannt ist.

### Sicherung auswechseln

- Ziehen Sie die Sicherung heraus.
- Durchgebrannte Sicherung durch eine neue Sicherung der *gleichen* Stärke (gleiche Farbe und gleicher Aufdruck) und *gleichen* Größe ersetzen.
- Abdeckung wieder einsetzen bzw. Deckel des Sicherungskastens schließen.

### Sicherungsbelegung

Sicherungen nur durch Sicherungen gleicher Stärke (gleiche Farbe und gleicher Aufdruck) und gleicher Baugröße ersetzen.

#### Sicherungsbelegung im Fahrzeuginnenraum

Nr.	Verbraucher/Ampere	
1	Anhängerkupplung	20
3	Soundverstärker	30
4	Zigarettenanzünder/12-Volt-Steckdose	20
5	Panoramadach	30
6	Zentralverriegelung	40
8	Heizgebläse/Climatronic	30
10	Anhängerkupplung	25
13	Lichtschalter, LSS und SMLS Lenksäule, Diagnoseanschluss, Licht-/Regensensor	7,5

Nr.	Verbraucher/Ampere	
14	LSS Lenksäule: Schalter für Scheibenwischer	10
15	Kombi, Notruf (+NZ4)	7,5
16	Versorgung Lichter rechts	40
17	Fensterheber Türen rechts	30
18	Scheibenwischer	30
19	Radio, Multimediasystem	25
20	Heckscheibenheizung	30
21	SCR-Steuergerät	30
23	Rückfahrkamera	7,5
24	Connectivity Box, Anschluss für externe Audioquellen (Doppel USB), MIB-Bildschirm	5
25	Lenksäulenelektronik (MFL)	7,5
26	Gateway	7,5
27	Steuergerät adaptive Fahrwerksregelung	7,5
28	Sensor DWA	7,5
29	Signalhorn DWA	7,5
31	Klimasteuergerät 9AA/9AB Climatronic-Steuergerät 9AK	7,5 15
32	LSS Lenksäule, ohne Kessy	7,5
33	Fensterheber Türen links	30
35	Versorgung Lichter links	40

## Verschiedene Situationen

Nr.	Verbraucher/Ampere	
36	Signalhorn	20
37	Steuergerät Sitzheizung	30
38	BCM Power C63	30
39	BSD, PDC, MRR, PLA	10
40	Lichtschalter, Diagnoseanschluss, Leuchtweitenregelung, LSS Lenksäule: Leuchten, Halogenscheinwerfer, Rückwärtsgangschalter, elektrochrome Spiegel, RKA ohne Radio	7,5
41	Außenspiegelverstellung ohne Anklappfunktion	7,5
42	Kupplungspedal, Anlassermagnetschalter, Drucksensor AA	7,5
43	Relaisspule DWP, Heckscheibenwischermotor	15
44	Airbag	7,5
45	Voll-LED-Scheinwerfer links	7,5
46	Voll-LED-Scheinwerfer rechts	7,5
48	Lenksäulenverriegelung, Kessy-Steuergerät	7,5
49	Relais SCR	7,5
53	Wählhebel Automatikgetriebe, ZSS	7,5
58	Scheibenwaschpumpe	7,5
59	Beheizbare Außenspiegel	10

Nr.	Verbraucher/Ampere	
60	Anhängerkupplung	30
61	Anhängerkupplung	30

### Sicherungsbelegung im Motorraum

Nr.	Verbraucher/Ampere	
1	Einspritzmodul MPI-Motoren	10
	Einspritzmodul TSI-Motoren	15
2	Ventil für Kraftstoffdosierung (TJ4/T6P/N09), Niedertemperatur-Kühlmittelpumpe (TJ4/T6P/N09/TC5); Öldruckregelventil (TJ1), AGR-Kühler (TJ1), Hoch- und Niederdruck-Wasserpumpen (TJ1), Relaisspule SCR, Wasserventil Zylinderkopf	7,5
	Lambdasonden	15
3	Lambdasonden	15
4	Pumpenrelais Benzinmotor (MPI), Pegel-Steuergerät (TSI)	15
5	Elektrogebläse (EC), LDR-Ventil, Ventil für Kanister und Nockenwellenverstellung, Öldruckregelventil, Zylinder-Abschaltventil, WIV-Sensor	10
6	Zündkerzen (MPI und TSI)	20
7	Vakuumpumpe (TSI)	15
8	Einspritzventile und Relaisspule EKP (MPI)	10

Nr.	Verbraucher/Ampere	
9	Sensor Servolenkung	7,5
10	Vref Batterie: Gateway, BDM und BCM	7,5
12	Kompressor, entkoppelbar	10
14	ESC, Spule 87-Relais und Motorsteuerung der Motoren (+TJ1/TJ4/TH4/T5I/T6P/N09/TC5/T5Y).	7,5
15	Automatikgetriebe DQ200 und AQ160	30
17	50 Diag	7,5
18	Anlasser BDM	30
20	ESP (Pumpe)	60
	ABS (Pumpe)	40
21	ESP/ABS (Ventile)	25
24	Elektrogebläse TH4 ohne Klimaanlage für Länder mit gemäßigttem Klima	30
25	Elektrogebläse TH4 mit Klimaanlage oder T5I für Länder mit gemäßigttem Klima	20
	PTC1	40
26	Elektrogebläse TJ1/TJ4/N09/T6P oder TH4/T5I für Länder mit warmem Klima	50

Nr.	Verbraucher/Ampere	
27	Elektrogebläse TH4 mit Klimaanlage oder T5I für Länder mit gemäßigt Klima	30
	PTC2	40
28	PTC3	40

## Information

- Im Fahrzeug befinden sich noch weitere Sicherungen als in diesem Kapitel angegeben. Diese sollten nur von einem Fachbetrieb gewechselt werden.
- Die Positionen, die von keiner Sicherung belegt sind, werden in den Tabellen nicht aufgeführt.
- Einige der in den Tabellen aufgeführten Ausstattungen beziehen sich nur auf bestimmte Versionen des Modells bzw. stellen Sonderausstattungen dar.
- Bitte beachten Sie, dass in den Tabellen die zum Zeitpunkt der Drucklegung dieser Betriebsanleitung zur Verfügung stehenden Daten aufgeführt sind, die jederzeit geändert werden können.

## Glühlampen auswechseln

### Einleitung zum Thema

Das Wechseln von Glühlampen erfordert fachmännisches Geschick. Daher empfiehlt SEAT, bei Unsicherheiten einen Glühlampenwechsel von einem SEAT-Betrieb ausführen zu lassen oder anderweitig fachmännische Hilfe in Anspruch zu nehmen. Ein Fachmann ist grundsätzlich erforderlich, wenn neben den jeweiligen Lampen weitere Fahrzeugteile ausgebaut werden müssen.

Eine Glühlampe darf nur durch eine Glühlampe gleicher Ausführung ersetzt werden. Die Bezeichnung steht auf dem Lampenträger.

Je nach Ausstattung kommen unterschiedliche Scheinwerfer- und Heckleuchtensysteme zum Einsatz:

- ECOLED-Scheinwerfer (Voll-LED)
- HIGH-Scheinwerfer (Voll-LED)
- Heckleuchten mit Glühlampen
- Heckleuchten mit LED

### Scheinwerfer mit LED-Technologie

Die Voll-LED-Hauptscheinwerfer erfüllen alle Beleuchtungsfunktionen (Tagfahrlicht, Standlicht, Blinker, Abblend- und Fernlicht) mit lichtemittierenden Dioden (LED) als Lichtquelle. Sie sind so konstruiert, dass sie über die gesamte Nutzungsdauer des Fahrzeugs halten. Die Licht-

quellen können nicht ausgewechselt werden. Sollte ein Scheinwerfer ausfallen, lassen Sie ihn einer Fachwerkstatt austauschen.

Seitliche Blinkleuchten und zusätzliches Bremslicht sind mit LED-Lampen versehen. Daher sollte ihr Austausch in einem Fachbetrieb erfolgen.

### Glühlampen (12 V)

Je nach Fahrzeugausstattung kann die Innen- und/oder Außenbeleuchtung vollständig oder teilweise aus LED-Leuchten bestehen. Die Leuchtdioden haben eine geschätzte Lebensdauer, die höher als die des Fahrzeugs ist. Sollte ein LED-Licht ausfallen, begeben Sie sich zum Austausch in eine Fachwerkstatt.

### Lichtquelle für jede Funktion

Glühlampen-Leuchte	Links	Rechts
Bremslicht	2 x P21WLL	2 x P21WLL
Standlicht		
Nebelschlussleuchte	W21W	—
Rückfahrleuchte	—	W16W
Blinklicht	PY 21W NA LL	PY 21W NA LL

LED-Leuchte	Links	Rechts
Bremslicht	LED	LED
Standlicht	LED	LED
Nebelschlussleuchte	LED	–
Rückfahrleuchte	–	W16W
Blinklicht	PY 21W NA LL	PY 21W NA LL

### ⚠️ WARNUNG

- Glühlampen stehen unter Druck und können bei einem Lampenwechsel platzen – Verletzungsgefahr!
- Achten Sie beim Lampenwechsel darauf, dass Sie sich nicht an scharfkantigen Teilen verletzen.

### ⓘ HINWEIS

- Vor allen Arbeiten an der elektrischen Anlage den Zündschlüssel abziehen. Sonst besteht Kurzschlussgefahr!
- Schalten Sie vor dem Wechsel der Glühlampe das Licht bzw. Parklicht aus.
- Gehen Sie vorsichtig vor, damit keine Teile beschädigt werden.

### 🌿 Umwelthinweis

Über den Entsorgungsweg defekter Glühlampen können Sie sich im Fachhandel erkundigen.

### ⓘ Information

- Aufgrund der meteorologischen Gegebenheiten (Kälte, Feuchtigkeit) können sich die Scheinwerfer, die Nebelscheinwerfer, die Heckleuchten und die Blinker vorübergehend beschlagen. Dies hat keinen Einfluss auf die Lebensdauer der Beleuchtungsanlage. Bei eingeschalteter Beleuchtung verschwindet der Beschlag im Bereich des Lichtkegels nach kurzer Zeit. Dennoch können die Ränder auf der Innenseite noch Beschlag aufweisen.
- Vergewissern Sie sich in regelmäßigen Abständen von der Funktionstüchtigkeit sämtlicher Beleuchtungseinrichtungen Ihres Fahrzeugs, vor allem der Außenbeleuchtung. Das dient nicht nur Ihrer eigenen Sicherheit, sondern auch der anderer Verkehrsteilnehmer.
- Besorgen Sie sich vor dem Lampenwechsel die entsprechende Ersatzlampe.
- Fassen Sie bitte den Glaskolben der Lampe nicht mit bloßer Hand an, verwenden Sie dazu ein Stück Stoff oder Papier – der zurückbleibende Fingerabdruck würde sonst durch die Wärme der eingeschalteten Glühlampe verdunsten, sich auf der Spiegelfläche niederschlagen und den Reflektor erblinden lassen.

- Je nach Fahrzeugausstattung kann die Innen- und/oder Außenbeleuchtung vollständig oder teilweise aus LED-Leuchten bestehen. Die geschätzte Lebensdauer der LEDs übersteigt die Nutzungsdauer des Fahrzeugs. Sollte ein LED-Licht ausfallen, begeben Sie sich zum Austausch in eine Fachwerkstatt.

## Glühlampen auswechseln

### Hintere Glühlampen in der Karosserie

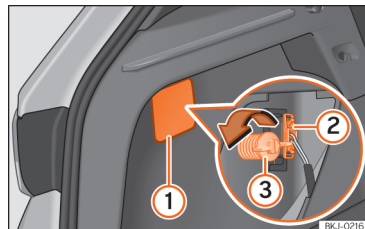

**Abb. 161** Gepäckraum: Zugang zur Befestigungsschraube der Heckleuchte

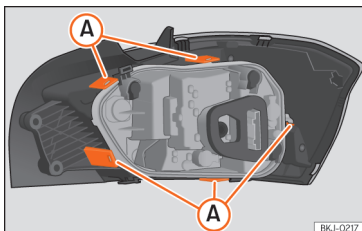

**Abb. 162** Befestigungslaschen Rückseite Heckleuchte.

Führen Sie die Handlungen in der angegebenen Reihenfolge aus:

- Prüfen Sie, welche Lampe defekt ist.
- Öffnen Sie die Heckklappe.
- Hebeln Sie die Abdeckung an der Aussparung mit dem flachen Teil des Schraubendrehers ab »» [Abb. 161] ①.
- Ziehen Sie den Stecker der Leuchte ② ab.
- Schrauben Sie mit der Hand oder mit Hilfe eines Schraubendrehers die Befestigungsschraube der Leuchte ③ heraus.
- Ziehen Sie vorsichtig die Leuchte aus der Karosserie und legen Sie sie auf einer sauberen und ebenen Oberfläche.
- Bauen Sie den Lampenträger aus, indem Sie die Befestigungslaschen »» [Abb. 162] (A) entriegeln.
- Wechseln Sie die defekte Glühlampe aus.

- Zum Einbau gehen Sie in umgekehrter Reihenfolge vor, wobei beim Einsetzen des Lampenträgers besonders vorsichtig vorzugehen ist. Die Befestigungslaschen müssen hörbar einrasten.

### ! HINWEIS

Gehen Sie beim Ausbau der Heckleuchte vorsichtig vor, damit keine Teile bzw. der Lack beschädigt wird.

### i Information

- Legen Sie sich ein weiches Tuch bereit, damit das Heckleuchtenglas beim Ablegen nicht verkratzt wird.
- Bei LED-Leuchten können nur die Glühlampen für das Blinklicht und die Rückfahrleuchte ausgetauscht werden.

## Glühlampe des Nebelscheinwerfers

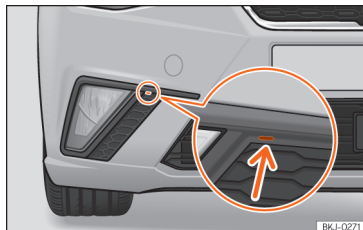

**Abb. 163** Nebelscheinwerfer: Gitter abnehmen

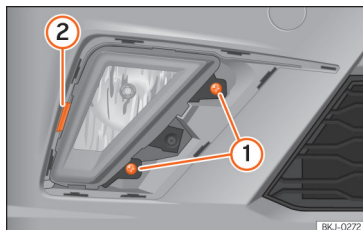

**Abb. 164** Nebelscheinwerfer: Lampenträger ausbauen

Führen Sie die Handlungen in der angegebenen Reihenfolge aus:

• Einen Schraubenzieher in die Kerbe einführen  
»» **(Abb. 163)** (Pfeil). Lösen Sie die Klipps an den Rändern des Gitters mit einer kleinen Hebelbewegung heraus.

• Entfernen Sie die beiden Schrauben  
»» **(Abb. 164)** ① und lösen Sie den Klipp ② mit einer Hebelbewegung heraus, um den Nebelscheinwerfer herauszunehmen.

• Ziehen Sie den Stecker der Leuchte ab.

• Drehen Sie die Lampenfassung nach links und ziehen Sie.

• Nehmen Sie die Glühlampe durch Druck auf den Lampenträger und gleichzeitiges Drehen nach links heraus.

• Ersetzen Sie die Lampe durch Druck darauf und gleichzeitiges Drehen nach rechts. Achten Sie dabei auf die richtige Position der Befestigungsführungen.

• Beim Einsetzen des Scheinwerfers gehen Sie in umgekehrter Reihenfolge vor.

• Prüfen Sie die Funktion der Glühlampe.

### Kennzeichenleuchte

• Das flache Ende eines Schraubendrehers in den vorhandenen Spalt einsetzen und das Licht abnehmen.

• Drehen Sie den Lampenträger vollständig heraus.

• Ersetzen Sie die Glühlampe.

• Drehen Sie den Lampenträger wieder vollständig ein.

• Leuchte auf die vorgesehene Stelle stecken und drücken bis sie „hörbar“ einrastet.

### Information

**Je nach Ausstattung des Fahrzeugs können die Kennzeichenleuchten LED-Leuchten sein. Die geschätzte Lebensdauer der LEDs übersteigt die Nutzungsdauer des Fahrzeugs. Sollte ein LED-Licht ausfallen, begeben Sie sich zum Austausch in eine Fachwerkstatt.**

## Innenleuchten wechseln

### Innenleuchte und Leseleuchten vorne

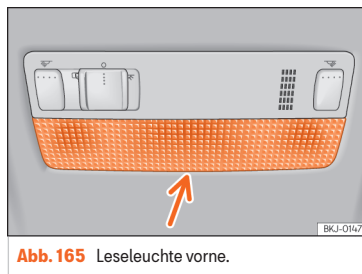

**Abb. 165** Leseleuchte vorne.

• Das flache Ende eines dünnen Schraubendrehers zwischen Gehäuse und Glas einführen  
»» **(Abb. 165)**.

• Das Glas vorsichtig mithilfe von Hebelbewegungen entfernen, um Beschädigungen zu vermeiden.

• An den Lampen ziehen.

• Zum Entfernen der mittleren Lampe diese festhalten und auf eine Seite drücken.

• Zum Einsetzen in umgekehrter Reihenfolge vorgehen und leicht außen auf die Lampe drücken.

• Zunächst das Glas mit den kleinen Befestigungsrasten auf den Schalterrahmen aufsetzen. Anschließend auf den vorderen Bereich drücken, bis die langen Befestigungsrasten in der Halterung einrasten.

### Information

**Bei den LED-Innenleuchten ist es nicht möglich, die Lichtquellen auszutauschen. Wenn das Licht nicht funktioniert, müssen Sie einen Servicebetrieb aufsuchen.**

### Gepäckraumleuchte

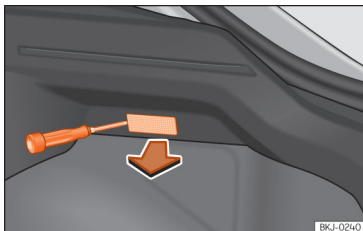

**Abb. 166** Gepäckraumleuchte\*

- Ersetzen Sie die Glühlampe.
- Kabel wieder einstecken.
- Lampenglas erneut einsetzen und eindrücken bis es einrastet.

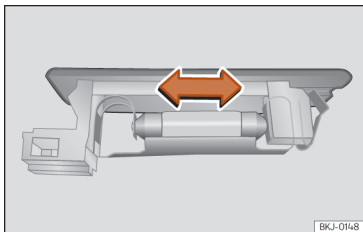

**Abb. 167** Gepäckraumleuchte\*

- Nehmen Sie das Lampenglas der Glühlampe durch Druck mit einem Schraubenzieher auf dessen Unterkante ab »» [Abb. 166].
- Kabel herausziehen.
- Drücken Sie die Glühlampe zur Seite und nehmen Sie sie aus ihrer Halterung heraus »» [Abb. 167].

# Prüfen und Nachfüllen

## Motorraum

### Arbeiten im Motorraum

Der Motorraum des Fahrzeuges ist ein gefährlicher Bereich. Führen Sie nur Arbeiten im Motorraum durch, wenn Sie mit den notwendigen Handlungen und den allgemein gültigen Sicherheitsvorkehrungen vertraut sind und wenn geeignete Werkzeuge, Betriebsmittel und Betriebsflüssigkeiten zur Verfügung stehen. Durch unsachgemäße Arbeiten können schwere Verletzungen verursacht werden »» » ⚠. Gegebenenfalls alle Arbeiten von einem Fachbetrieb durchführen lassen. SEAT empfiehlt dazu einen SEAT-Händler aufzusuchen.

Vor allen Arbeiten im Motorraum das Fahrzeug immer auf einem waagerechten, festen Untergrund abstellen und alle notwendigen Vorichtsmaßnahmen treffen.

#### ⚠ WARNUNG

Unbeabsichtigte Fahrzeugbewegungen während der Wartungsarbeiten können schwere Verletzungen verursachen.

- Niemals unter dem Fahrzeug arbeiten, wenn es nicht gegen Wegrollen gesichert ist. Wenn Arbeiten unter einem auf dem Boden stehenden Fahrzeug durchgeführt werden,

muss das Fahrzeug immer auf einer ebenen Fläche abgestellt sein und die Räder sind zu blockieren.

- Wenn unter dem Fahrzeug gearbeitet werden soll, muss das Fahrzeug zusätzlich mit geeigneten Unterstellböcken sicher abgestützt werden. Der Wagenheber reicht für diesen Zweck nicht aus und kann versagen, was schwere Verletzungen verursachen kann.
- Das Start-Stopp-System muss manuell ausgeschaltet werden.

#### ⚠ WARNUNG

Der Motorraum jedes Fahrzeugs ist ein gefährlicher Bereich und kann schwere Verletzungen verursachen!

- Bei allen Arbeiten immer äußerst umsichtig und vorsichtig sein sowie die allgemein gültigen Sicherheitsvorkehrungen beachten. Niemals ein persönliches Risiko eingehen.
- Niemals Arbeiten im Motorraum durchführen, wenn man nicht mit den notwendigen Handlungen vertraut ist. Wenn man unsicher ist, was zu tun ist, die notwendigen Arbeiten von einem Fachbetrieb durchführen lassen. Durch nicht ordnungsgemäß durchgeführte Arbeiten können schwere Verletzungen verursacht werden.
- Niemals die Motorraumklappe öffnen oder schließen, solange Dampf oder Kühlmittel austritt. Heißer Dampf oder Kühlmittel können schwere Verbrennungen verursachen.

Immer warten, bis man keinen Dampf oder Kühlmittel mehr aus dem Motorraum austreten hört und sieht.

- Lassen Sie den Motor abkühlen, bevor Sie die Motorraumklappe öffnen.
- Das Berühren heißer Bauteile des Motors oder der Abgasanlage kann zu Hautverbrennungen führen.
- Schalten Sie die Zündung aus und verwahren Sie den Fahrzeugschlüssel sicher in ausreichendem Abstand zum Fahrzeug, damit die Zündung nicht versehentlich eingeschaltet und der Verbrennungsmotor gestartet werden kann.
- Kinder stets vom Motorraum fernhalten und niemals unbeaufsichtigt lassen.
- Bei warmem Motor steht dessen Kühlsystem unter Druck. Öffnen Sie nicht die Abdeckung des Kühlmittelausgleichsbehälters. Es könnte Kühlmittel herauspritzen und schwere Verbrennungen und andere Verletzungen verursachen.
  - Nach Abkühlen den Deckel langsam und sehr vorsichtig entgegen dem Uhrzeigersinn drehen und dabei leichten Druck nach unten auf den Deckel ausüben.
  - Schützen Sie stets das Gesicht, die Hände und Arme vor heißem Motorkühlmittel oder Dampf mit einem großen, dicken Lappen.



- Beim Nachfüllen keine Betriebsflüssigkeiten auf Teile des Elektroantriebs oder die Abgasanlage gießen. Die vergossenen Betriebsflüssigkeiten können einen Brand verursachen.

### WARNUNG

Das Elektrosystem steht unter Spannung und kann Stromschläge, Verbrennungen, schwere Verletzungen und den Tod verursachen!

- Niemals das Elektrosystem kurzschließen. Die 12-Volt-Fahrzeuggatterie könnte explodieren.
- Um das Risiko eines Stromschlags und schwerer Verletzungen zu reduzieren, niemals die elektrischen Leitungen der Zündanlage berühren während der Motor läuft oder gestartet wird.

### WARNUNG

Im Motorraum befinden sich drehende Teile, die schwere Verletzungen verursachen können.

- Niemals in den Bereich oder in den Kühlerventilator fassen. Das Berühren der Rotorblätter kann schwere Verletzungen verursachen. Der Ventilator ist temperaturgesteuert und kann sich selbstständig einschalten, auch bei ausgeschalteter Zündung.
- Wenn beim Startvorgang oder bei laufendem Motor Arbeiten durchgeführt werden müssen, geht eine lebensbedrohende Ge-

fährdung von sich drehenden Teilen (z.B. Keilrippenriemen, Generator oder Kühlerventilator) und von der Hochspannungszündanlage aus. Immer höchste Sorgfalt walten lassen.

- Darauf achten, dass sich keine Körperteile, Schmuck, Krawatten, lose Kleidungsstücke oder lange Haare in drehenden Teilen verfangen können. Vor Durchführung der Arbeiten im Motorraum immer Schmuck und Krawatten ablegen, lange Haare hochbinden und alle Kleidungsstücke am Körper eng anliegen lassen.
- Immer extrem vorsichtig und niemals unachtsam das Gaspedal betätigen. Das Fahrzeug könnte sich auch mit aktivierter elektronischer Parkbremse in Bewegung setzen.
- Keine Gegenstände wie z. B. Putzlappen oder Werkzeug im Motorraum liegenlassen.

### WARNUNG

Betriebsflüssigkeiten und einige Materialien im Motorraum sind leicht entflammbar und können Brände und schwere Verletzungen verursachen!

- Niemals in der Nähe des Motorraums rauchen.
- Niemals in der Nähe von offenen Flammen oder Funken arbeiten.
- Wenn Arbeiten am 12-Volt-Bordnetz notwendig sind, ist Folgendes zu beachten:

- Immer die 12-Volt-Fahrzeuggatterie abklemmen. Darauf achten, dass das Fahrzeug entriegelt ist, wenn die 12-Volt-Fahrzeuggatterie abgeklemmt wird, da sonst der Alarm der Diebstahlwarnanlage aktiviert wird.
- Niemals in der Nähe von Heizungen, Durchlauferhitzern oder anderen offenen Flammen arbeiten.
- Immer einen funktionsfähigen, geprüften Feuerlöscher in der Nähe bereitstellen.

### HINWEIS

Beim Nachfüllen oder Wechseln von Betriebsflüssigkeiten darauf achten, dass die richtigen Flüssigkeiten in die richtigen Einfüllstutzen gefüllt werden. Die Verwendung von falschen Betriebsflüssigkeiten kann schwerwiegende Funktionsstörungen und Motorschäden verursachen.

### Umwelthinweis

Aus dem Fahrzeug austretende Betriebsflüssigkeiten schädigen die Umwelt. Deshalb regelmäßig den Boden unter dem Fahrzeug kontrollieren. Wenn auf dem Boden Flecken durch Betriebsflüssigkeiten zu sehen sind, Fahrzeug von einem Fachbetrieb prüfen lassen. Ausgelaufene Betriebsflüssigkeiten fachgerecht entsorgen.

## Fahrzeug auf Arbeiten im Motorraum vorbereiten

Vor allen Arbeiten im Motorraum immer folgende Handlungen in der angegebenen Reihenfolge durchführen >>> ⚠:

1. Fahrzeug auf ebenem und festem Untergrund abstellen und die erforderlichen Sicherheitsvorkehrungen treffen.
2. Bremspedal treten und halten, bis die Zündung ausgeschaltet ist.
3. Elektronische Parkbremse einschalten.
4. *Schaltgetriebe*: Bringen Sie den Schalthebel in Leerlaufstellung.  
*Automatikgetriebe*: Bringen Sie den Wählhebel in Stellung **P**.
5. Schalten Sie die Zündung aus >>> S. 119.
6. Den Fahrzeugschlüssel entfernen und außerhalb vom Fahrzeug aufbewahren, um den Verbrennungsmotor nicht unbeabsichtigt zu starten.
7. Warten, bis der Motor ausreichend abgekühlt ist.
8. Andere Personen stets vom Motorraum fernhalten.
9. Das Fahrzeug arretieren, damit es sich nicht bewegen kann.

### ⚠ WARNUNG

Die Missachtung der für die eigene Sicherheit wichtigen Checkliste kann Unfälle und schwere Verletzungen verursachen.

- Immer den Handlungen in der Checkliste folgen und die allgemein gültigen Sicherheitsvorkehrungen beachten.

## Öffnen und Schließen der Motorraumklappe

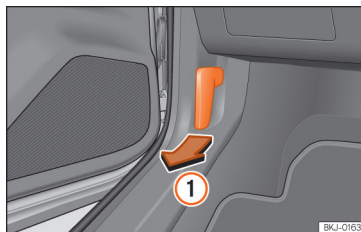

**Abb. 168** Entriegelungshebel im Fahrerfußraum.

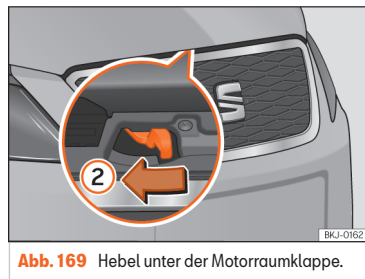

**Abb. 169** Hebel unter der Motorraumklappe.

### Motorraumklappe öffnen

Die Motorraumklappe wird von innen entriegelt.

Vor dem Öffnen der Motorraumklappe sicherstellen, dass die Scheibenwischerarme an der Frontscheibe anliegen.

- Öffnen Sie die Tür und ziehen Sie an dem Hebel unterhalb der Instrumententafel >>> **(Abb. 168) ①**.
- Um die Frontklappe zu öffnen, drücken Sie den unterhalb der Frontklappe mittig vorgesehenen Hebel mit der Hand nach links >>> **(Abb. 169) ②**. Die Fanghaken werden entriegelt.
- Öffnen Sie die Motorraumklappe. Rasten Sie die Haltestange aus und setzen Sie sie in die dafür vorgesehene Aufnahme in der Motorraumklappe ein.

**Motorraumklappe schließen**

- Heben Sie die Motorraumklappe leicht an.
- Hängen Sie die Haltestange aus und rasten Sie sie in ihrer Halterung ein.
- Aus einer Höhe von ca. 20 cm die Haube in ihre Verriegelung fallen lassen, damit sie einrastet.

Ist die Motorraumklappe nicht richtig verriegelt, nicht zudrücken. Öffnen Sie sie erneut und lassen Sie sie wie beschrieben fallen.

**⚠️ WARNUNG**

Stellen Sie sicher, dass die Haube gut geschlossen ist. Wenn sie sich während der Fahrt öffnet, kann es zu einem Unfall kommen.

**ⓘ HINWEIS**

Unter bestimmten Witterungsbedingungen können sich Eis oder Schnee zwischen Motorhaube und Windschutzscheibe ansammeln; öffnen Sie die Motorhaube nicht gewaltsam, bevor Sie sich vergewissert haben, dass sie frei von Eis oder Schnee sind, insbesondere im Bereich der Scharniere.

**ⓘ HINWEIS**

Um Beschädigungen der Motorraumklappe und der Scheibenwischerarme zu vermeiden, die Motorraumklappe nur bei angeklappten Scheibenwischerarmen öffnen.

**Betriebsmittel****Einleitung zum Thema**

Alle Betriebsmittel, wie das Kühlmittel oder die Fahrzeugbatterien, werden ständig weiterentwickelt. Deshalb sollten Sie einen Fachbetrieb aufsuchen, wenn Betriebsmittel gewechselt werden müssen.

Die SEAT-Vertragshändler erhalten rechtzeitig alle erforderlichen Informationen zu möglichen Änderungen.

**⚠️ WARNUNG**

Wenn ungeeignete Betriebsmittel eingesetzt oder diese nicht sachgemäß verwendet werden, kann es zu schweren Unfällen, Verletzungen, Verbrennungen und Vergiftungen kommen.

- Bewahren Sie Betriebsflüssigkeiten nur gut geschlossen in den entsprechenden Originalverpackungen auf.
- Bewahren Sie Betriebsflüssigkeiten niemals in Lebensmitteldosen, Flaschen oder sonstigen leeren Verpackungen auf, da Gefahr der ungewollten Einnahme besteht.
- Halten Sie die Betriebsmittel von Kindern fern.
- Lesen und beachten Sie immer die Informationen und Hinweise auf den Verpackungen der Betriebsflüssigkeiten.

- Wenn Produkte verwendet werden, die schädliche Dämpfe abgeben, sollten Sie immer im Freien oder in einem gut gelüfteten Bereich arbeiten.

**ⓘ HINWEIS**

Verwenden Sie nur geeignete Betriebsflüssigkeiten. Betriebsflüssigkeiten auf keinen Fall wechseln. Anderenfalls kann es zu schweren Funktionsstörungen und Motorschäden kommen!

**🌿 Umwelthinweis**

Austretende Betriebsflüssigkeiten können die Umwelt verschmutzen. Sollte eine Betriebsflüssigkeit auslaufen, ist diese mit einem geeigneten Behälter aufzufangen und entsprechend umweltgerecht zu entsorgen.

**Kühlsystem****Einleitung zum Thema**

Führen Sie Arbeiten am Kühlsystem nur durch, wenn Sie mit den notwendigen Handlungen und den allgemein gültigen Sicherheitsvorkehrungen vertraut sind und wenn geeignete Werkzeuge und Betriebsmittel zur Verfügung stehen. Durch unsachgemäße Arbeiten können schwere Verletzungen verursacht werden. Ge-

gegebenfalls alle Arbeiten von einem Fachbetrieb durchführen lassen. SEAT empfiehlt dazu einen SEAT-Händler aufzusuchen.

### **WARNUNG**

**Motorkühlmittel ist giftig!**

- Das Motorkühlmittel nur im gut verschlossenen Originalbehälter und an einem sicheren Platz aufbewahren.
- Bewahren Sie das Motorkühlmittel niemals in Lebensmitteldosen, Flaschen oder sonstigen leeren Verpackungen auf, da Gefahr der ungewollten Einnahme besteht.
- Das Motorkühlmittel vor Kindern geschützt aufbewahren.
- Der prozentuale Anteil des Kühlmittelzusatzes muss eingehalten werden. Dabei ist die voraussichtlich niedrigste Umgebungstemperatur im vorgesehenen Nutzungsgebiet des Fahrzeugs zu berücksichtigen.
- Bei extrem niedriger Umgebungstemperatur kann das Kühlmittel gefrieren, so dass kein Weiterfahren mehr möglich ist. Da in dieser Situation auch die Heizung nicht funktioniert, besteht die Gefahr des Erfrierens, wenn die Insassen keine ausreichend schützende Winterkleidung tragen.

### **Umwelthinweis**

**Kühlmittel und Kühlmittelzusätze können die Umwelt verschmutzen. Sollte eine Betriebsflüssigkeit auslaufen, ist diese aufzufangen und entsprechend umweltgerecht zu entsorgen.**

### **Kühlmittel-Spezifikation**

Das Motorkühlsystem verwendet werkseitig speziell behandeltes Wasser mit einem Mindestanteil von 40 % des Kühlmittelzusatzes G12evo (TL-VW 774 L).

Informieren Sie sich zum geeigneten Kühlmittel für Ihr Fahrzeug in einer Fachwerkstatt. SEAT empfiehlt dazu einen SEAT-Händler aufzusuchen.

Um das Motorkühlsystem ausreichend zu schützen, muss der prozentuale Anteil vom Kühlmittelzusatz **immer** mindestens 40 % betragen. Wenn Sie aufgrund der Klimabedingungen einen höheren Frostschutz benötigen, kann der prozentuale Anteil vom Kühlmittelzusatz erhöht werden. Der Anteil des Motorkühlmittelzusatzes darf jedoch nicht über 55 % liegen, da sich sonst der Frostschutz wieder verringert und die Kühlwirkung schlechter wird.

Der Kühlmittelzusatz G12evo (TL-VW 774 L) ist anhand seines violetten Farbtons zu erkennen. Diese Mischung aus Wasser und Kühlmittelzusatz bietet nicht nur einen Frostschutz bis -25 °C (-13 °F), sondern schützt auch die Leicht-

metallteile im Motorkühlsystem vor Korrosion, verhindert Kalkansatz und erhöht den Siedepunkt des Kühlmittels deutlich.

Beim Nachfüllen von Kühlmittel muss eine Mischung aus **destilliertem Wasser** und mindestens 40 % des geeigneten Kühlmittelzusatzes verwendet werden, um den optimalen Korrosionsschutz zu erhalten »» S. 275.

### **WARNUNG**

**Wenn das Kühlsystem des Fahrzeugs keinen ausreichenden Frostschutz besitzt, kann der Motor ausfallen, was zu schweren Verletzungen führen kann.**

- Der prozentuale Anteil des Kühlmittelzusatzes muss eingehalten werden. Dabei ist die voraussichtlich niedrigste Umgebungstemperatur im vorgesehenen Nutzungsgebiet des Fahrzeugs zu berücksichtigen.
- Bei extrem niedriger Umgebungstemperatur kann das Kühlmittel gefrieren, so dass kein Weiterfahren mehr möglich ist. Da in dieser Situation auch die Heizung nicht funktioniert, besteht die Gefahr des Erfrierens, wenn die Insassen keine ausreichend schützende Winterkleidung tragen.

## HINWEIS

Mischen Sie die Original-Kühlmittelzusätze G12evo (TL-VW 774 L) niemals mit Motorkühlmittel, die nicht von SEAT zugelassen sind.

- Ist die Flüssigkeit im Ausgleichsbehälter nicht rosa (Ergebnis der Mischung von violettem Kühlmittelzusatz und destilliertem Wasser), sondern z. B. braun, wurde das geeignete Kühlmittel mit einem anderen, nicht geeigneten vermischt. In diesem Fall muss das Motorkühlmittel umgehend gewechselt werden. Anderenfalls können schwere Funktionsstörungen oder Schäden am Motor und am Kühlsystem entstehen!

## Umwelthinweis

Das Motorkühlmittel und dessen Kühlmittelzusätze können die Umwelt verschmutzen. Sollte eine Betriebsflüssigkeit auslaufen, ist diese aufzufangen und entsprechend umweltgerecht zu entsorgen.

## Kühlmittel prüfen und nachfüllen

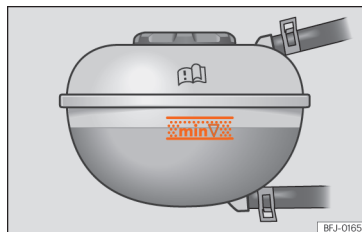

**Abb. 170** Im Frontraum: Markierung am Kühlmittelausgleichsbehälter.



**Abb. 171** Frontraum: Verschlussdeckel des Kühlmittelausgleichsbehälters.

### Vorbereitungen

- Das Fahrzeug auf einer waagerechten und festen Fläche abstellen.
- Den Motor abkühlen lassen >>> ⚠.

- Die Frontklappe öffnen.
- Der Kühlmittelausgleichsbehälter ist am Symbol auf dem Deckel erkennbar ⚠, >>> **(Abb. 171)**

### Füllstand prüfen

Bei Übergabe des Fahrzeugs (Neuwagen) kann sich das Kühlmittel über dem markierten Bereich befinden. Das ist normal. Das Kühlmittel muss nicht abgasaugt werden.

- Überprüfen Sie bei kaltem Motor den Kühlmittelstand an den seitlichen Markierungen des Ausgleichsbehälters >>> **(Abb. 170)**. Der Kühlmittelstand muss zwischen den Markierungen liegen.
- Wenn der Flüssigkeitsstand im Behälter unterhalb der Minimum-Markierung (min) liegt, ist Kühlmittel nachzufüllen. Bei warmem Motor kann der Kühlmittelstand etwas über der oberen Markierung liegen.

### Kühlmittel nachfüllen

Wenn der Motorkühlmittelstand zu niedrig ist, leuchtet die Warnleuchte für Kühlmittel auf. Wenden Sie sich in diesem Fall umgehend an einen Fachbetrieb.

Wenn der Motorkühlmittelstand zu niedrig ist und sich keine Werkstatt in der Nähe befindet, ist Folgendes zu berücksichtigen:

- Schützen Sie Gesicht, Hände und Arme stets vor dem heißen Kühlmittel oder Kühlmitteldampf, indem ein geeigneter Lappen auf den Deckel des Kühlmittelausgleichsbehälters gelegt wird.
- Schrauben Sie den Deckel vorsichtig ab  
»» ⚠.
- Füllen Sie ausschließlich **neues** Kühlmittel gemäß den Spezifikationen von SEAT auf  
»» S. 274.
- Füllen Sie Kühlmittel nur auf, wenn noch etwas Flüssigkeit im Ausgleichsbehälter vorhanden ist, da der Motor andernfalls Schaden nehmen könnte. Wenn kein Kühlmittel im Ausgleichsbehälter zu sehen ist, **setzen Sie die Fahrt nicht fort** und nehmen Sie fachmännische Hilfe in Anspruch.
- Wenn noch etwas Kühlmittel im Ausgleichsbehälter vorhanden ist, dann füllen Sie bis zur oberen Markierung des Ausgleichsbehälters Kühlmittel auf und überprüfen Sie den Füllstand am nächsten Tag. Sollte der Füllstand **wieder** sinken, ist eine Fachbetrieb aufzusuchen und das Kühlsystem zu überprüfen.
- Der Kühlmittelstand muss sich zwischen den Markierungen des Ausgleichsbehälters befinden  
»» (Abb. 170). **Nicht über die Oberkante des markierten Bereichs auffüllen** »» ⚠.
- Den Deckel fest aufschrauben.
- Wenn im Notfall kein Motorkühlmittel mit den vorgeschriebenen Spezifikationen verfügbar ist, darf kein beliebiges anderes Kühlmittel verwendet werden. In diesem Fall ist ausschließlich

**destilliertes Wasser** aufzufüllen »» ⓘ. Sorgen Sie anschließend dafür, dass schnellstmöglich der vorgeschriebene Kühlmittelzusatz im richtigen Verhältnis aufgefüllt wird »» S. 274.

### ⚠ WARNUNG

Heißer Dampf und Motorkühlmittel können schwere Verbrennungen verursachen.

- Öffnen Sie niemals die Frontklappe, wenn Sie bemerken, dass Dampf oder Kühlmittel aus dem Motorraum austritt. Warten Sie immer, bis kein austretender Dampf oder Kühlmittel mehr festgestellt wird. Heiße Teile können bei Berührung Hautverbrennungen verursachen.
- Bevor Sie die Frontklappe öffnen, beachten Sie Folgendes:
  - Elektronische Parkbremse einschalten.
  - Kinder stets vom Frontraum fernhalten und niemals unbeaufsichtigt lassen.
- Bei warmem Motor steht dessen Kühlsystem unter Druck. Öffnen Sie nicht die Abdeckung des Kühlmittelausgleichsbehälters. Es könnte Kühlmittel herauspritzen und schwere Verbrennungen und andere Verletzungen verursachen.
  - Nach dem Abkühlen den Deckel langsam und sehr vorsichtig entgegen dem Uhrzeigersinn drehen und dabei leicht nach unten drücken.

- Schützen Sie stets das Gesicht, die Hände und Arme vor heißem Motorkühlmittel oder Dampf mit einem großen, dicken Lappen.

### ⓘ HINWEIS

Verwenden Sie ausschließlich destilliertes Wasser! Anderes Wasser enthält chemische Stoffe, die erhebliche Korrosionsschäden verursachen können. Wenn kein destilliertes Wasser aufgefüllt wurde, wenden Sie sich umgehend an einen Fachbetrieb und veranlassen Sie dort den Wechsel der gesamten Flüssigkeit des Motorkühlsystems.

- Das Kühlmittel darf beim Auffüllen die Oberkante des markierten Bereichs nicht überschreiten »» (Abb. 170). Andernfalls kann überschüssige Flüssigkeit bei steigender Temperatur aus dem Motorkühlsystem ausgestoßen werden und Schäden verursachen.
- Wenn das System deutlich an Kühlmittel verloren hat, ist dies erst nach **vollständiger Abkühlung** des Motors aufzufüllen. Ein größerer Kühlmittelverlust lässt auf Undichtigkeiten im Kühlsystem schließen. Das Kühlsystem umgehend von einem Fachbetrieb prüfen lassen. Andernfalls kann der Motor beschädigt werden!
- Füllen Sie kein Kühlmittel auf, wenn der Ausgleichsbehälter völlig leer ist! Es könnte Luft ins Kühlsystem gelangt sein. Setzen Sie

die Fahrt nicht fort und wenden Sie sich an einen Fahrbetrieb. Andernfalls kann der Motor beschädigt werden!

- Beim Nachfüllen von Betriebsflüssigkeiten darauf achten, dass die richtigen Flüssigkeiten in die richtigen Einfüllstutzen gefüllt werden. Die Verwendung von falschen Betriebsflüssigkeiten kann schwerwiegende Funktionsstörungen und Motorschäden verursachen.

## Bremsflüssigkeit

### Bremsflüssigkeit prüfen und nachfüllen



Abb. 172 Motorraum: Deckel des Bremsflüssigkeitsbehälters

### Bremsflüssigkeitsstand prüfen

Der Bremsflüssigkeitsstand muss zwischen den Markierungen **MIN** und **MAX** liegen.

Sinkt der Flüssigkeitsstand innerhalb kurzer Zeit deutlich ab oder sinkt er unter die Markierung **MIN**, ist die Bremsanlage möglicherweise undicht. Fachmännische Hilfe in Anspruch nehmen. Der Bremsflüssigkeitsstand wird auch durch eine Kontrollleuchte am Bildschirm des Kombi-Instruments überwacht.

### ⚠ Bremsflüssigkeitsstand

Die Kontrollleuchte leuchtet rot.

Der Bremsflüssigkeitsstand ist zu niedrig.

- **STOP Nicht weiterfahren!**
- Überprüfen Sie den Bremsflüssigkeitsstand.
- Wenden Sie sich bei zu niedrigem Bremsflüssigkeitsstand an einen Fachbetrieb.

### Bremsflüssigkeit erneuern

Wir empfehlen, die Bremsflüssigkeit bei einem SEAT-Betrieb wechseln zu lassen.

### ⚠ WARNUNG

Ein Bremsversagen oder eine reduzierte Bremswirkung können durch ein zu niedriges Bremsflüssigkeitsstand und eine zu alte oder ungeeignete Bremsflüssigkeit verursacht werden.

- Regelmäßig Bremsanlage und Bremsflüssigkeitsstand prüfen lassen!
- Eine starke Beanspruchung der Bremse mit alter Bremsflüssigkeit kann eine Dampfblasenbildung verursachen. Diese Dampfblasen

reduzieren die Bremswirkung, verlängern den Bremsweg erheblich und können zum Totalausfall der Bremsanlage führen.

- Stellen Sie sicher, dass immer die richtige Bremsflüssigkeit benutzt wird. Ausschließlich Bremsflüssigkeit nach der VW-Norm 501 14 verwenden.
- Die Bremsflüssigkeit nach der VW-Norm 501 14 ist bei einem SEAT-Händler oder einem SEAT-Betrieb erhältlich. Falls dieses nicht verfügbar ist, nur hochwertige Bremsflüssigkeit verwenden, die den Anforderungen nach DIN ISO 4925 CLASS 4 bzw. US-Norm FMVSS 116 DOT 4 entspricht.
- Die nachgefüllte Bremsflüssigkeit muss neu sein.
- Bewahren Sie die Bremsflüssigkeit nur im verschlossenen Original-Behälter und sicher vor Kindern auf – Gefahr einer Vergiftung!

### ⚠ HINWEIS

Die Bremsflüssigkeit darf nicht auf den Fahrzeuglack geraten, da sie diesen angreift.

### i Information

Bremsflüssigkeit kann die Umwelt verschmutzen. Austretende Betriebsflüssigkeiten auffangen und ordnungsgemäß entsorgen.

## Scheibenwaschwassertank

### Scheibenwaschwasserstand prüfen und nachfüllen

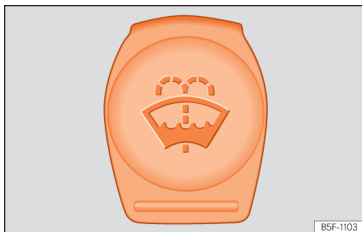

**Abb. 173** Im Motorraum: Blauer Deckel des Scheibenwaschbehälters.

Scheibenwaschmittelstand regelmäßig prüfen und ggf. nachfüllen.

Der Scheibenwaschbehälter enthält die Reinigungsflüssigkeit für die Windschutzscheibe und die Heckscheibe

Der Einfüllstutzen des Waschwasserbehälters ist mit einem Sieb versehen. Beim Füllen des Vorratsbehälters fängt dieses Sieb größere Schmutzpartikel auf, damit diese nicht zu den Spritzdüsen gelangen. Entfernen Sie das Sieb nur zur Reinigung. Sollte das Sieb beschädigt sein oder fehlen, können diese Schmutzpartikel beim Waschen in das System gelangen und die Scheibenwaschdüsen verstopfen.

• Öffnen Sie die Motorraumklappe »»  $\triangle$  auf Seite 270.

- Der Scheibenwaschwasserbehälter ist an dem Symbol  auf dem Deckel erkennbar.
- Prüfen Sie, ob sich noch ausreichend Flüssigkeit im Vorratsbehälter befindet.

Klares Wasser genügt nicht, um die Scheiben intensiv zu reinigen. Wir empfehlen Ihnen daher, dem Waschwasser immer ein Reinigungsmittel beizumischen.

#### Empfohlener Scheibenreiniger

- Für die warmen Jahreszeiten empfehlen wir G 052 184 A1 (Sommer) für klare Scheiben. Mischungsverhältnis im Waschwasserbehälter: 1:100 (1 Teil Konzentrat auf 100 Teile Wasser).
- Für das ganze Jahr empfehlen wir G 052 164 A2 für klare Scheiben. Ungefähres Verhältnis der Mischung im Winter bis  $-18^{\circ}\text{C}$  ( $0^{\circ}\text{F}$ ): 1:2 (1 Teil Konzentrat auf 2 Teile Wasser); ansonsten ein Mischungsverhältnis von 1:4 im Waschwasserbehälter.

Die Füllmenge des Scheibenwaschwasserbehälters beträgt etwa 3 Liter.

#### ! HINWEIS

Scheibenwaschwasser kann ohne ausreichenden Frostschutz auf der Front- und Heckscheibe gefrieren und die Sicht nach vorn bzw. hinten einschränken.

- Scheibenwaschanlage bei winterlichen Temperaturen nur mit ausreichendem Frostschutz benutzen.
- Niemals die Scheibenwaschanlage bei winterlichen Temperaturen benutzen, solange die Frontscheibe nicht mit der Lüftungsanlage angewärmt wurde. Das Frostschutzgemisch kann sonst auf der Frontscheibe gefrieren und die Sicht einschränken.

#### ! HINWEIS

Niemals Kühlerfrostschutz oder ähnliche ungeeignete Zusätze in das Scheibenwaschwasser mischen. Dadurch kann sonst ein öliger Film auf der Fensterscheibe entstehen, der die Sicht erheblich beeinträchtigt.

- Sauberes, klares Wasser mit einem von SEAT empfohlenen Scheibenreiniger verwenden.
- Dem Scheibenwaschwasser gegebenenfalls geeignetes Frostschutzmittel beimischen.



## HINWEIS

- Niemals die von SEAT empfohlenen Reinigungsmittel mit anderen Reinigungsmitteln vermischen. Es kann sonst zu einer Ausflockung der Bestandteile und damit zur Verstopfung der Scheibenwaschdüsen kommen.
- Beim Nachfüllen Betriebsflüssigkeiten auf keinen Fall verwechseln. Andernfalls können schwerwiegende Funktionsmängel die Folge sein!
- Das Nichtvorhandensein von Scheibenreinigungsflüssigkeit kann die Sicht der Windschutzscheibe beeinträchtigen.

## Motoröl

### Allgemeine Hinweise

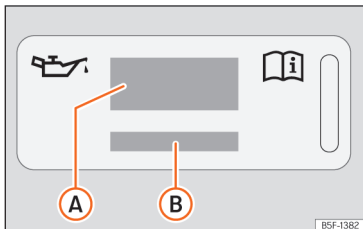

**Abb. 174** Im Motorraum: Aufkleber mit Motoröl-Spezifikationen

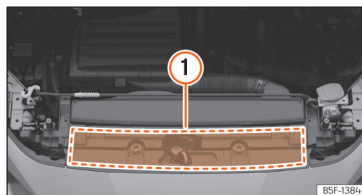

**Abb. 175** Im Motorraum: Position des Aufklebers mit Motoröl-Spezifikationen

Legende zur >>> **(Abb. 174)**:

- (A)** Informationen zu der Motoröl-Norm.
- (B)** Informationen zu der Motoröl-Viskosität.

Werkseitig ist ein spezielles Qualitäts-Mehrwechtersöl eingefüllt, das als Ganzjahresöl gefahren werden kann.

Da ein hochwertiges Motoröl Voraussetzung für einen störungsfreien Betrieb und eine lange Motorlebensdauer ist, darf auch zum Nachfüllen oder beim Ölwechsel nur ein ÖL verwendet werden, das die Anforderungen der VW-Normen erfüllt.

### Für Fahrzeuge mit Aufkleber mit Motoröl-Spezifikationen

Wenn Motoröl nachgefüllt werden muss, verwenden Sie eines der auf dem Aufkleber angegebenen Motoröle >>> **(Abb. 174)**. Der Aufkleber mit der vorgeschriebenen Motoröl-Norm befindet sich im vorderen Bereich des Motorraums

>>> **(Abb. 175)** **(1)** Bei Verwendung des empfohlenen Motoröls kann das Motoröl so oft wie erforderlich nachgefüllt werden.

### Für Fahrzeuge ohne Aufkleber mit Motoröl-Spezifikationen

Fachbetrieb oder SEAT-Servicepartner aufsuchen, um sich über die entsprechende Motoröl-Norm zu informieren.

### Bei zu geringem Motorölstand

Wenn das empfohlene Motoröl nicht zur Verfügung stehen sollte, darf **im Notfall** bis zum nächsten Ölwechsel **einmal** höchstens 0,5 l des folgenden Öls verwendet werden:

- *Benzinmotoren:* Norm VW 504 00, ACEA C3, ACEA C4, API SN oder IL-SAC GF-6A.

SEAT empfiehlt, den Ölwechsel von einer Werkstatt (Fachbetrieb) durchführen zu lassen. SEAT empfiehlt einen SEAT Servicepartner.

## HINWEIS

**SEAT empfiehlt die Verwendung von Motorölen, die nach der entsprechenden VW-Norm zugelassen sind. Die Verwendung von Motorölen, die nicht diese Qualitätsanforderungen erfüllen, kann Schäden am Motor verursachen.**

SEAT empfiehlt, Motoröle von SEAT Original Ersatzteile zu verwenden.

### Motorölzusätze

Kein Zusatzschmiermittel dem Motoröl beimischen. Durch solche Zusätze verursachte Schäden sind von der Gewährleistung ausgeschlossen.

#### HINWEIS

Ausnahmsweise dürfen nur im Notfall 0,5 l Motoröl einer der angegebenen Normen für Motorenöl verwendet werden.

#### HINWEIS

Wenn ein anderes Motoröl eingefüllt wurde, als das in den oben Vorschriften oder von Ihrem Servicebetrieb angegeben, beachten Sie bitte Folgendes:

- Die Gefahr von Schäden am Motor und am Partikelfilter kann nicht vollständig ausgeschlossen werden.
- Wenn nicht mehr als 0,5 l Motoröl nachgefüllt wurden, kann weitergefahren werden. Suchen Sie möglichst bald einen Fachbetrieb auf und lassen Sie einen Ölwechsel durchführen. Andernfalls besteht die Gefahr von Motorschäden.
- Wenn mehr als 0,5 l Motoröl nachgefüllt wurden, fahren Sie mit einer geringen Motorlast und maximal im mittleren Drehzahlbereich. Fahren Sie nicht schneller als 80 km/h und legen Sie nicht mehr als 300 km (ungefähr) zurück. Suchen Sie möglichst bald

einen Fachbetrieb auf und lassen Sie einen Ölwechsel durchführen. Andernfalls besteht die Gefahr von Motorschäden.

- Die Verantwortung für mögliche Schäden am Fahrzeug (Motor, Abgasanlage) liegt bei Ihnen. Vermeiden Sie im Zweifelsfall das Starten des Motors und nehmen Sie fachmännische Hilfe in Anspruch.
- Wenn Sie anstatt Motoröl eine andere Flüssigkeit aufgefüllt haben, starten Sie den Motor nicht. Nehmen Sie fachmännische Hilfe in Anspruch. Gefahr eines Motorschadens!

#### Information

Vor Antritt einer langen Reise empfehlen wir Ihnen, ein Motoröl nach der entsprechenden VW-Spezifikation zu kaufen und in Ihrem Fahrzeug mitzuführen. Damit verfügen Sie stets über das richtige Motoröl und können dies zu gegebener Zeit nachfüllen.

- Wenn der Aufkleber mit den Motoröl-Spezifikationen »» (Abb. 174) fehlt, wenden Sie sich an einen Fachbetrieb.

### Motorölstand prüfen und Motoröl nachfüllen



Abb. 176 Ölmessstab



Abb. 177 Deckel der Motoröl-Einfüllöffnung im Motorraum.

Legende zur »» (Abb. 176):

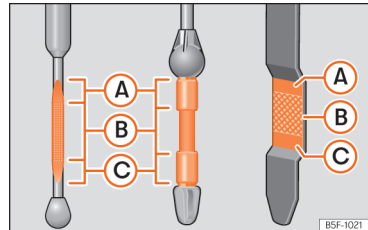
- (A) Auf keinen Fall Öl nachfüllen.
- (B) Sie können Öl nachfüllen, der Ölstand muss jedoch in diesem Bereich bleiben.

- Ⓒ Der Ölstand ist zu niedrig. Füllen Sie Öl bis zum Bereich Ⓑ nach.

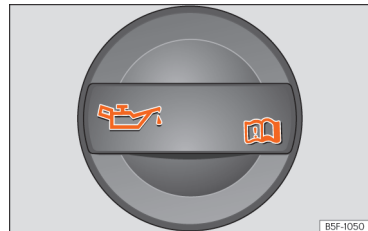
Bevor Sie die Motorraumklappe öffnen, lesen und beachten Sie die diesbezüglichen Warnhinweise »» Kapitel „Arbeiten im Motorraum“ auf Seite 270 beachten..

### Motorölstand prüfen

Der Motorölstand kann am Ölmesstab abgelesen werden.

- Stellen Sie das Fahrzeug auf einem ebenen Untergrund ab.
- Lassen Sie den Motor kurz im Leerlauf laufen und schalten Sie ihn wieder ab, sobald er seine Betriebstemperatur erreicht hat.
- Warten Sie 2 Minuten lang.
- Suchen Sie den Ölmesstab. Sie erkennen ihn an seinem farbigen oberen Ende.
- Ziehen Sie den Ölmesstab heraus. Wischen Sie den Ölmesstab mit einem sauberen Tuch ab und schieben Sie ihn bis zum Anschlag wieder hinein.
- Den Messstab anschließend wieder herausziehen und den Ölstand ablesen »» [Abb. 176]. Füllen Sie gegebenenfalls Motoröl nach.

Der Ölstand muss sich im Bereich zwischen Ⓐ und Ⓒ befinden. Der Ölstand darf niemals über dem Bereich Ⓐ liegen.

Abhängig von der Fahrweise und den Einsatzbedingungen kann der Ölverbrauch bis zu 0,5 Liter/1000 km betragen. Während der ersten 5

000 Kilometer kann der Verbrauch darüber liegen. Der Motorölstand muss daher in regelmäßigen Abständen geprüft werden (am besten bei jedem Tanken und vor längeren Fahrten).

### Öl nachfüllen

- Suchen Sie den Motoröl-Einfüllstutzen. Sie erkennen ihn an dem Symbol  auf dem Deckel »» [Abb. 177].
- Schrauben Sie den Deckel der Motoröl-Einfüllöffnung ab »» [Abb. 177].
- Füllen Sie vorsichtig Öl in kleinen Mengen nach (nicht mehr als 0,5 l).
- Um ein Überfüllen zu vermeiden, warten Sie nach jedem Nachfüllen 2 Minuten lang und überprüfen Sie erneut den Ölstand »» S. 281.
- Falls erforderlich, füllen Sie etwas Öl nach.
- Wenn der Ölstand mindestens den Bereich »» [Abb. 176] Ⓑ erreicht hat, vorsichtig den Deckel des Einfüllstutzens aufschrauben »» Ⓒ. Motoröl-Spezifikation »» S. 279.

### ⚠️ WARNUNG

Die Arbeiten am Motor oder im Motorraum müssen sehr vorsichtig ausgeführt werden.

- Beachten Sie vor allen Arbeiten im Motorraum die entsprechenden Warnhinweise »» S. 270.

### ⚠️ WARNUNG

Öl kann leicht brennen! Beim Nachfüllen darf kein Öl auf heiße Motorteile gelangen.

### ! HINWEIS

Liegt der Ölstand über dem Bereich Ⓐ, starten Sie den Motor bitte nicht. Dies könnte zu einer Beschädigung des Motors und des Katalysators führen. Wenden Sie sich an einen Fachbetrieb.

### 🌿 Umwelthinweis

Der Ölstand darf keinesfalls oberhalb des Bereichs Ⓐ liegen. Andernfalls kann Öl über die Kurbelgehäuseentlüftung angesaugt werden und durch die Abgasanlage in die Atmosphäre gelangen.

### i Information

Vor Antritt einer langen Reise empfehlen wir Ihnen, ein Motoröl nach der entsprechenden VW-Spezifikation zu kaufen und in Ihrem Fahrzeug mitzuführen. Damit verfügen Sie stets über das richtige Motoröl und können dies zu gegebener Zeit nachfüllen.

### Motoröl wechseln

Wir empfehlen Ihnen, einen Motorölwechsel von einem Fachbetrieb durchführen zu lassen.

### **WARNUNG**

Führen Sie den Motorölwechsel nur dann selbst durch, wenn Sie über die notwendigen Fachkenntnisse verfügen.

- Bevor Sie die Motorraumklappe öffnen, lesen und beachten Sie die diesbezüglichen Warnhinweise »» S. 270.
- Lassen Sie zunächst den Motor abkühlen. Das heiße Öl könnte Verbrennungen verursachen!
- Tragen Sie einen Augenschutz – Verätzungsgefahr durch Ölspritzer.
- Halten Sie Ihre Arme waagrecht, wenn Sie die Ölablass-Schraube mit den Fingern herausdrehen, damit das herauslaufende Öl nicht an Ihrem Arm herunterlaufen kann.
- Wenn Ihre Haut mit Motoröl in Kontakt gekommen ist, müssen Sie sie anschließend gründlich reinigen.
- Öl ist giftig! Bewahren Sie das Altöl bis zur Entsorgung vor Kindern sicher auf.

### **HINWEIS**

Kein Zusatzschmiermittel dem Motoröl beimischen. Gefahr eines Motorschadens! Schäden, die durch solche Zusatzmittel entstehen, sind von der Gewährleistung ausgeschlossen.

### **Umwelthinweis**



- Wir empfehlen, den Motoröl- und Filterwechsel vom SEAT-Betrieb durchführen zu lassen.
- Auf keinen Fall darf Öl in das Abwassersystem, in das Erdreich oder in die Umwelt gelangen.
- Benutzen Sie zum Auffangen des Altöls einen dafür vorgesehenen Behälter, der die gesamte Ölfüllmenge Ihres Motors aufnehmen kann.

### **Problembehebung**

#### **Motoröldruck zu gering**

Kontrollleuchte leuchtet rot.

 **Nicht weiterfahren!** Schalten Sie den Motor aus! Prüfen Sie den Motorölstand.

- Blinkt die Warnleuchte  und ertönen dabei drei **akustische Warnsignale**, stellen Sie den Motor ab und überprüfen Sie den Ölstand. Füllen Sie gegebenenfalls Öl nach »» S. 280.
- Blinkt die Kontrollleuchte , obwohl der Ölstand in Ordnung ist, fahren Sie **nicht** weiter. Der Motor darf auch nicht im Leerlauf laufen. Fachmännische Hilfe in Anspruch nehmen.

#### **Motorölstand zu gering**

Die Kontrollleuchte leuchtet gelb.

- Überprüfen Sie schnellstmöglich den Motorölstand »» S. 280.
- Bei der nächsten Gelegenheit Öl nachfüllen.

#### **Störung am Ölstandsensord**

Die Kontrollleuchte blinkt gelb.

- Fachbetrieb aufsuchen und prüfen lassen.
- Bis dahin sollten Sie sicherheitshalber den Ölstand bei jedem Tanken überprüfen.

## 12-Volt-Fahrzeuggatterie

### **Einleitung zum Thema**





Die 12 Volt-Fahrzeuggatterie befindet sich im Motorraum. Ihr Zustand wird im Rahmen der Instandhaltungsarbeiten überprüft und ggf. ersetzt.

Alle Arbeiten an der Batterie erfordern fachmännisches Wissen. Lassen Sie Arbeiten an der Batterie bitte von einem SEAT Betrieb oder einer Fachwerkstatt durchführen: Gefahr von Verbrennungen und einer Explosion der Batterie!

**Die Batterie darf nicht geöffnet werden!** Versuchen Sie nicht, den Flüssigkeitsstand der Batterie zu ändern. Andernfalls entweicht Knallgas aus der Batterie - Explosionsgefahr!

### **Warnhinweise für Batterien**

-  Augenschutz tragen.

-  Batteriesäure ist stark ätzend. Schutzhandschuhe und Augenschutz tragen. Säurespritzer mit viel Wasser abwaschen.
-  Feuer, Funken, offenes Licht und Rauchen sind verboten!
-  Die Batterie nur in gut belüfteten Räumen aufladen – Explosionsgefahr!
-  Kinder von Säure und Batterie fernhalten.
-  Es sollte immer die Betriebsanleitung beachtet werden.

### Längere Standzeiten des Fahrzeugs

Das Fahrzeug verfügt über ein System, das bei längerem Motorstillstand den Stromverbrauch überwacht »» S. 286. Um ein Entladen der Batterie zu vermeiden, werden einige Funktionen, wie z. B. die Innenleuchten oder das Öffnen der Türen aus der Ferne, möglicherweise vorübergehend deaktiviert. Sobald Sie die Zündung einschalten und den Motor starten, sind diese Funktionen wieder verfügbar.

### WARNUNG

Arbeiten an der 12-Volt-Fahrzeuggatterie und an der elektrischen Anlage können schwere Verbrennungen, Brände oder Stromschläge verursachen. Bevor Sie Arbeiten an der Batterie durchführen, lesen und beachten Sie stets die folgenden Hinweise und Sicherheitsmaßnahmen:

- Vor den Arbeiten an der 12-Volt-Fahrzeuggatterie die Zündung und alle elektrischen Verbraucher ausschalten und das Minuskabel dieser Batterie abklemmen.
- Kinder sind stets von der Batteriesäure und der 12-Volt-Fahrzeuggatterie fernzuhalten.
- Verwenden Sie immer einen Augenschutz und Schutzhandschuhe.
- Batteriesäure ist stark ätzend. Sie kann die Haut verätzen und die Augen erblinden lassen. Beim Umgang mit der 12-Volt-Fahrzeuggatterie sind vor allem die Hände, Arme und das Gesicht vor Säurespritzern zu schützen.
- Bei den Arbeiten nicht rauchen und darauf achten, dass in der Nähe keine ungeschützten Flammen oder Funken vorhanden sind.
- Stellen Sie sicher, dass keine Funken durch elektrostatische Entladung oder beim Umgang mit elektrischen Leitungen und Geräten entstehen.
- Batteriepole niemals kurzschließen.
- Verwenden Sie niemals beschädigte 12-Volt-Fahrzeugg Batterien. Sie können explodieren. Beschädigte 12-Volt-Fahrzeugg Batterien sind sofort zu ersetzen.
- Niemals eine gefrorene 12-Volt-Fahrzeugg Batterie verwenden. Eine entladene Fahrzeugg Batterie kann bei Temperaturen um 0 °C (+32 °F) gefrieren. Eine gefrorene 12-Volt-Fahrzeugg Batterie ist sofort zu ersetzen.

### HINWEIS

Setzen Sie die 12-Volt-Fahrzeugg Batterie keiner längeren direkten Sonneneinstrahlung aus.

- Die UV-Strahlen können das Batteriegehäuse beschädigen.

### HINWEIS

Wird das Fahrzeug über einen längeren Zeitraum nicht genutzt, ist die 12-Volt-Fahrzeugg Batterie vor Frost zu schützen.

- Die Batterie kann gefrieren und dadurch irreparable Schäden erhalten.

### Information

Wenn die 12-V-Fahrzeugg Batterie voll entladen, kürzlich getauscht oder die Starthilfe verwendet wurde, kann es nach Anlassen des Motors dazu kommen, dass einige Einstellungen des Systems (wie Uhrzeit, Datum, personalisierte Komfort-Einstellungen und Programmierungen) verstellt oder gelöscht wurden. Wenn die Batterie wieder ausreichend geladen ist, sollten diese Einstellungen überprüft und korrigiert werden.

### Information

Im Winter kann die Startleistung nachlassen; ggf. die Batterie nachladen.

## Säurestand prüfen

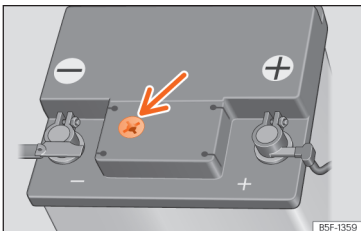

**Abb. 178** Sichtfenster an der Oberseite der 12-Volt-Fahrzeugbatterie (Prinzipdarstellung).

### Zugriff auf die Batterie

Die 12-Volt-Fahrzeugbatterie befindet sich im Motorraum.

- Öffnen Sie die Motorraumklappe »» »  in **Arbeiten im Motorraum auf Seite 270**.
- Schutzabdeckung auf der Vorderseite der Batterie anheben.

### Füllstand prüfen

Der Säurestand der Batterie sollte bei hohen Kilometerlaufleistungen, in Ländern mit warmem Klima und bei älteren Batterien regelmäßig kontrolliert werden.

- Prüfen Sie die Farbanzeige im runden Sichtfenster an der Oberseite der Batterie »» » **(Abb. 178)**.

- Befinden sich Luftblasen im Sichtfenster, beseitigen Sie diese, indem Sie vorsichtig auf das Sichtfenster klopfen.

Die Anzeige im Sichtfenster („magisches Auge“) ändert ihre Farbe je nach Ladezustand oder Säurestand der Batterie.

Zwei Farben werden unterschieden:

**Hellgelb oder farblos:** Batteriesäurestand zu niedrig. Suchen Sie einen Fachbetrieb auf und lassen Sie die Batterie prüfen und ggf. ersetzen.

**Schwarz:** Batteriesäurestand korrekt.

## 12-Volt-Fahrzeugbatterie laden, ersetzen und ab- oder anklemmen

Wenn Sie glauben, dass die 12-Volt-Fahrzeugbatterie beschädigt oder fehlerhaft ist, suchen Sie einen ausreichend qualifizierten Fachbetrieb auf und lassen Sie die Batterie überprüfen.

### 12-Volt-Fahrzeugbatterie laden

Lassen Sie die 12-Volt-Fahrzeugbatterie von einem Fachbetrieb laden, da die Technologie der werkseitig eingebauten Fahrzeugbatterie ein spannungsbegrenztes Laden erfordert »» » . SEAT empfiehlt dazu einen SEAT-Händler aufzusuchen.

### 12-Volt-Fahrzeugbatterie ersetzen

Die 12-Volt-Fahrzeugbatterie ist entsprechend dem Einbaort entwickelt und mit Sicherheitsmerkmalen ausgestattet. Wenn die 12-Volt-Fahrzeugbatterie ersetzt werden muss, ist die neue Batterie von einem qualifizierten Fachtechniker einzubauen. SEAT empfiehlt dazu einen SEAT-Händler aufzusuchen. Die geforderten Produkteigenschaften in Verbindung mit Größe, Wartung, Leistung und Sicherheit können bei einem Fachtechniker eingeholt werden, der über die erforderlichen Unterlagen und technische Ausrüstung verfügen sollte. SEAT empfiehlt dazu einen SEAT-Händler aufzusuchen.

Die Entgasungsöffnung der 12-Volt-Fahrzeugbatterie muss sich immer auf der Seite des Minuspols befinden. Die Entgasungsöffnung auf der Seite des Pluspols muss immer geschlossen sein.

Verwenden Sie ausschließlich wartungsfreie 12 Volt-Fahrzeugbatterien entsprechend den Normen TL 825 06 und VW 7 50 73. Diese Normen müssen vom Oktober 2014 oder neuer sein.

Die 12-Volt-Fahrzeugbatterie ist immer von einem qualifizierten Fachbetrieb zu ersetzen, da im Rahmen eines Austauschs auch eine Anpassung der Fahrzeugelektronik vorgenommen werden muss. Außerdem können die Batterieparameter zur Betriebssicherheit nur mit der Original-Batterie festgelegt werden. Nur ein

qualifizierter Fachtechniker verfügt über die geeignete Technologie für die Einstellung sowie über die richtigen Ersatzbatterien.

Durch die Verwendung von ungeeigneten Batterien wird die Bauartzulassung aufgehoben.

Fahrzeuge mit Start-Stopp-Funktion (» S. 123) sind mit einer speziellen Fahrzeuggatterie ausgestattet. Diese Fahrzeuggatterie daher nur durch eine Fahrzeuggatterie gleicher Spezifikation ersetzen.

### 12-Volt-Fahrzeuggatterie abklemmen

Falls die 12-Volt-Fahrzeuggatterie von der elektrischen Anlage im Fahrzeug abgeklemmt werden muss, ist Folgendes zu beachten:

- Schalten Sie alle elektrischen Verbraucher aus.
- Vor dem Abklemmen das Fahrzeug entriegeln, da sonst der Alarm ausgelöst wird.
- Zuerst das Minuskabel und anschließend das Pluskabel abklemmen » » ⚠.

### 12-Volt-Fahrzeuggatterie anklemmen

- Vor dem Wiederanklemmen der 12-Volt-Fahrzeuggatterie alle elektrischen Verbraucher trennen.
- Zuerst das Pluskabel und anschließend das Minuskabel anklemmen » » ⚠.

Nach dem Anklemmen der 12-Volt-Fahrzeuggatterie und dem Einschalten der Zündung können verschiedene Kontrollleuchten aufleuch-

ten. Diese Kontrollleuchten erlöschen nach einer kurzen Strecke bei einer Geschwindigkeit zwischen etwa 15 und 20 km/h (10 und 12 mph). Sollten die Kontrollleuchten nicht erlöschen, ist ein Fachbetrieb aufzusuchen und das Fahrzeug prüfen lassen.

Wenn die 12-Volt-Fahrzeuggatterie über einen langen Zeitraum hinweg abgeklemmt war, ist es möglich, dass nicht oder nicht richtig angegeben wird, wann der nächste Service durchgeführt werden muss » » S. 16. In diesem Fall sind die maximal zulässigen Wartungsintervalle zu beachten » » S. 306.

*Fahrzeuge mit schlüssellosem Schließ- und Startsystem „Keyless Access“ » » S. 68:* Ver- und entriegeln Sie das Fahrzeug von außen, wenn nach dem Anklemmen der 12-Volt-Fahrzeuggatterie die Zündung nicht eingeschaltet werden kann. Im Anschluss versuchen Sie erneut die Zündung einzuschalten. Falls sich die Zündung nicht einschalten lässt, nehmen Sie fachmännische Hilfe in Anspruch.

### ⚠ WARNUNG

Wenn die 12-Volt-Fahrzeuggatterie nicht ordnungsgemäß befestigt oder nicht geeignete Batterien verwendet werden, kann es zu Kurzschluss, Brand und schweren Verletzungen kommen.

- Verwenden Sie nur wartungsfreie und auslaufsichere 12-Volt-Fahrzeugg Batterien, deren Eigenschaften, Spezifikationen und Abmessungen mit der werkseitig verbauten übereinstimmen.

### ⚠ WARNUNG

Beim Laden der 12-Volt-Fahrzeuggatterie entsteht ein hochexplosives Knallgasgemisch.

- Laden Sie die 12-Volt-Fahrzeuggatterie nur in gut belüfteten Räumen.
- Laden Sie niemals eine gefrorene oder aufgetaute 12-Volt-Fahrzeuggatterie. Eine entladene Fahrzeuggatterie kann bei Temperaturen um 0 °C (+32 °F) gefrieren.
- Veranlassen Sie im Falle einer gefrorenen 12-Volt-Fahrzeuggatterie sofort deren Austausch.
- Wenn die Starthilfekabel falsch angeklemt werden, kann es zu einem Kurzschluss kommen. Zuerst das Pluskabel und anschließend das Minuskabel anklemmen.

### HINWEIS

- Klemmen Sie die 12-Volt-Fahrzeuggatterie weder an noch ab, wenn die Zündung eingeschaltet ist oder der Motor läuft. Verwenden Sie außerdem niemals eine 12-Volt-Fahrzeuggatterie, die nicht den Spezifikationen der Fahrzeuggatterie entspricht. Die elektrische Anlage oder bestimmte elektronische Bauteile könnten beschädigt werden oder es könnte zu elektrischen Funktionsstörungen kommen.
- Schließen Sie niemals Strom abgebenes Zubehör, wie Solarpaneele oder Batterie-Ladegeräte, zum Laden der 12-Volt-Fahrzeuggatterie an die 12-Volt-Steckdose an. Andernfalls könnte die Fahrzeugelektrik beschädigt werden.

### Umwelthinweis

- Batterien können giftige Substanzen wie Schwefelsäure und Blei enthalten. Entsorgen Sie die 12-Volt-Fahrzeuggatterie gemäß den geltenden gesetzlichen Bestimmungen.
- Batteriesäure kann die Umwelt verschmutzen. Ausgelaufene Betriebsflüssigkeiten sind zu sammeln und fachgerecht zu entsorgen.

### Problembeseitigung

#### Generator gestört

Die Kontrollleuchte leuchtet **ROT**.

Fahrzeuggatterie wird nicht mehr vom Generator geladen. Es sollte umgehend der nächste Fachbetrieb aufgesucht werden.

Da sich die Fahrzeuggatterie immer weiter entlädt, sollten Sie alle nicht unbedingt erforderlichen elektrischen Geräte ausschalten.

#### 12-Volt-Fahrzeuggatterie

Die Kontrollleuchte leuchtet **GELB**. Die folgende Meldung erscheint:

#### **12-Volt-Batterie ist schwach. Aufladen durch Fahrbetrieb.**

Die Startkapazität kann begrenzt sein. Wenn dieser Fahrerhinweis nach einer gewissen Zeit erlischt, wurde die Fahrzeuggatterie während des Fahrbetriebs bis zu einem ausreichenden Ladezustand geladen. Wenn der Fahrerhinweis nicht erlischt, wenden Sie sich an einen Fachbetrieb.

## Energiemanagement

### Startfähigkeit optimieren

Das Energiemanagement steuert die elektrische Energieverteilung und optimiert so die Verfügbarkeit von elektrischer Energie für den Motorstart.

Wenn ein Fahrzeug mit einem herkömmlichen Energiesystem über einen längeren Zeitraum nicht gefahren wird, wird die Batterie durch elektrische Geräte (z. B. Wegfahrsperre) entla-

den. Das führt unter Umständen dazu, dass nicht mehr ausreichend elektrische Energie zum Starten des Motors zur Verfügung steht.

In Ihrem Fahrzeug sorgt ein intelligentes Energiemanagement für die Verteilung der elektrischen Energie. Dadurch wird die Startfähigkeit deutlich verbessert und die Lebensdauer der Batterie erhöht.

Im Wesentlichen besteht das Energiemanagement aus einer **Batteriediagnose**, einem **Ruhestrommanagement** und einem **dynamischen Energiemanagement**.

#### Batteriediagnose

Die Batteriediagnose ermittelt permanent den Zustand der Batterie. Sensoren erfassen die Batteriespannung, den Batteriestrom und die Batterietemperatur. Dadurch werden aktueller Ladezustand und Leistungsfähigkeit der Batterie ermittelt.

#### Ruhestrommanagement

Das Ruhestrommanagement reduziert den Energieverbrauch während der Standzeit. Bei ausgeschalteter Zündung steuert es die Energieversorgung der verschiedenen elektrischen Geräte. Dabei werden die Daten der Batteriediagnose berücksichtigt.

In Abhängigkeit vom Ladezustand der Batterie, werden einzelne Geräte nach und nach abgeschaltet, um ein zu starkes Entladen der Batterie zu vermeiden und somit die Startfähigkeit zu erhalten.



### Dynamisches Energiemanagement

Während der Fahrt verteilt das dynamische Energiemanagement die erzeugte Energie bedarfsgerecht auf die verschiedenen Geräte. Es regelt, dass nicht mehr elektrische Energie verbraucht als erzeugt wird und sorgt dadurch für einen optimalen Ladezustand der Batterie.

#### Information

- Auch das Energiemanagement kann die physikalisch vorgegebenen Grenzen nicht außer Kraft setzen. Berücksichtigen Sie bitte, dass Leistungsfähigkeit und Lebensdauer einer Batterie begrenzt sind.
- Wenn das Risiko besteht, dass das Fahrzeug nicht anspringt, leuchtet die Kontrollleuchte für Störung der Generatorelektrik oder für schwachen Batterieladezustand  [»» S. 286](#).

### Entladung der Fahrzeugbatterie

Das Aufrechterhalten der Startfähigkeit hat höchste Priorität. Auf Kurzstrecken, im Stadtverkehr und in der kalten Jahreszeit wird die Batterie stark beansprucht.

Es wird reichlich elektrische Energie benötigt, aber nur wenig erzeugt. Kritisch ist auch, wenn der Motor nicht läuft und elektrische Geräte eingeschaltet sind. In diesem Fall wird Energie verbraucht, aber keine erzeugt.

Gerade in diesen Situationen wird Ihnen auffallen, dass das Energiemanagement die Energieverteilung aktiv regelt.

### Bei längerer Standzeit

Wenn Sie Ihr Fahrzeug über eine Zeitspanne von einigen Tagen oder Wochen nicht fahren, werden nach und nach elektrische Geräte zurückgeregelt oder abgeschaltet. Dadurch wird der Energieverbrauch reduziert und die Startfähigkeit über einen längeren Zeitraum aufrechterhalten. Einige Komfortfunktionen wie z. B. das Öffnen per Funk stehen unter Umständen nicht zur Verfügung. Die Komfortfunktionen stehen wieder zur Verfügung, wenn Sie die Zündung einschalten und den Motor starten.

### Bei ausgeschaltetem Motor

Wenn Sie bei ausgeschaltetem Motor beispielsweise Radio hören, wird die Batterie entladen. Ist aufgrund des Energieverbrauchs die Startfähigkeit gefährdet, erscheint bei Fahrzeugen mit Fahrerinformationssystem ein Meldetext.

Dieser Fahrerhinweis zeigt an, dass Sie den Motor starten müssen, um die Batterie wieder zu laden.

### Bei laufendem Motor

Obwohl im Fahrbetrieb elektrische Energie erzeugt wird, kann sich die Batterie entladen. Dies geschieht vor allem dann, wenn wenig Energie erzeugt und viel verbraucht wird und der Ladezustand der Batterie nicht optimal ist.

Um den Energiehaushalt wieder ins Gleichgewicht zu bringen, werden Geräte, die besonders viel Energie benötigen, vorübergehend zurückgeregelt oder abgeschaltet. Insbesondere Heizsysteme verbrauchen sehr viel Energie. Wenn Sie feststellen, dass beispielsweise die Sitzheizung oder die beheizbare Heckscheibe nicht heizt, wurde diese vorübergehend zurückgeregelt oder abgeschaltet. Die Systeme stehen wieder zur Verfügung, sobald der Energiehaushalt ausgeglichen ist.

Darüber hinaus werden Sie gegebenenfalls feststellen, dass die Leerlaufdrehzahl leicht erhöht wird. Das ist normal und kein Grund zur Beunruhigung. Durch die Erhöhung der Leerlaufdrehzahl wird der Mehrbedarf an Energie erzeugt und die Batterie aufgeladen.

# Räder und Reifen

## Wichtige Informationen zur Rädern und Reifen

### Allgemeine Hinweise

- Fahren Sie mit **neuen Reifen** während der ersten 600 km besonders vorsichtig.
- Überfahren Sie Bordsteine oder dergleichen nur langsam und möglichst im rechten Winkel.
- Prüfen Sie Ihre Reifen von Zeit zu Zeit auf Beschädigungen (Stiche, Schnitte, Risse und Beulen). Entfernen Sie Fremdkörper aus dem Reifenprofil.
- Lassen Sie defekte Räder oder Reifen sofort ersetzen.
- Schützen Sie Ihre Reifen vor Öl, Fett und Kraftstoff.
- Ersetzen Sie verlorenegegangene Staubkappen der Ventile umgehend.
- Kennzeichnen Sie die Räder, bevor sie abmontiert werden, damit sie bei einer Wiedermontage die Laufrichtung beibehalten können.
- Lagern Sie abmontierte Räder bzw. Reifen kühl, trocken und möglichst dunkel.

### Niederquerschnittsreifen

Die Niederquerschnittsreifen besitzen eine breitere Lauffläche, einen größeren Durchmesser der Felge und eine geringere Höhe der Reifenflanke. Daher ist das Fahrverhalten zügiger.

Niederquerschnittsreifen können schneller beschädigt werden als Standard-Reifen, zum Beispiel durch schwere Unebenheiten, Schlaglöcher, Kanalabdeckungen und Bordkanten. Der richtige Reifendruck ist sehr wichtig »» S. 290.

Um Schäden an Reifen und Felgen zu vermeiden, fahren Sie besonders vorsichtig auf schlechten Straßen.

Führen Sie alle 3.000 km eine Sichtprüfung Ihrer Räder durch.

Wenn die Reifen oder Felgen einen starken Schlag erhalten oder beschädigt wurden, suchen Sie eine Fachwerkstatt auf, um überprüfen zu lassen, ob ein Reifenwechsel erforderlich ist.

Niederquerschnittsreifen können früher verschleifen als Standard-Reifen.

### Versteckte Schäden

Schäden an Reifen und Felgen treten häufig versteckt auf. Ungewohnte **Vibrationen** bzw. **einseitiges Ziehen** des Fahrzeugs können auf einen Reifenschaden hinweisen. Wenn Sie den Verdacht haben, dass ein Rad beschädigt ist, reduzieren Sie bitte sofort die Geschwindigkeit. Überprüfen Sie die Reifen auf Beschädigungen. Sind äußerlich keine Schäden erkennbar, fah-

ren Sie bitte entsprechend langsam und vorsichtig zum nächstgelegenen Fachbetrieb, um Ihr Fahrzeug überprüfen zu lassen.

### Eingedrungene Fremdkörper im Reifen

- Eingedrungene Fremdkörper im Reifen belasten, wenn sie bis ins Innere gelangt sind!
- Wenn das Fahrzeug mit einem Pannenset ausgerüstet ist, dichten Sie den Reifen wie im Absatz »» S. 303 erklärt ab. Lassen Sie die Reparatur oder den Ersatz von einem Fachbetrieb durchführen. SEAT empfiehlt dazu einen SEAT-Händler aufzusuchen.

Die auf der Reifenninnenseite der Lauffläche aufgebrauchte Dichtmasse umschließt den eingedrungenen Fremdkörper und dichtet den Reifen vorübergehend ab.

### Laufrichtungsgebundene Reifen

Bei Laufrichtungsgebundenen Reifen ist die Reifenflanke mit Pfeilen markiert. Die so angegebene Laufrichtung sollten Sie unbedingt einhalten. Dadurch werden die optimalen Laufeigenschaften bezüglich Aquaplaning, Haftvermögen, Geräusch und Abrieb sichergestellt.

### Zubehör nachrüsten

SEAT-Vertragshändler sind darüber unterrichtet, welche technischen Möglichkeiten der Umbzw. Nachrüstung von Reifen, Felgen und Radblenden bestehen.

### Geschwindigkeitskennbuchstaben

Der Geschwindigkeitskennbuchstabe gibt an, mit welcher Höchstgeschwindigkeit der Reifen gefahren werden darf.

- P** max. 150 km/h [93 mph]
- Q** max. 160 km/h [99 mph]
- R** max. 170 km/h [106 mph]
- S** max. 180 km/h [112 mph]
- T** max. 190 km/h [118 mph]
- U** max. 200 km/h [124 mph]
- H** max. 210 km/h [130 mph]
- V** max. 240 km/h [149 mph]
- Z** über 240 km/h [149 mph]
- W** max. 270 km/h [168 mph]
- Und** max. 300 km/h [186 mph]

### **WARNUNG**

- **Neue Reifen haben während der ersten 600 km noch nicht die optimale Haftfähigkeit. Fahren Sie entsprechend vorsichtig – Unfallgefahr!**
- **Fahren Sie nie mit beschädigten Reifen! Es besteht Unfallgefahr!**

- **Wenn Sie während der Fahrt ungewohnte Vibrationen oder einseitiges Ziehen des Fahrzeugs feststellen, halten Sie sofort an und überprüfen Sie die Reifen.**
- **Verwenden Sie keine gebrauchten Reifen, deren Vorleben Ihnen nicht bekannt ist.**

### Neue Räder und Reifen

Wir empfehlen Ihnen, alle Arbeiten an den Reifen oder Rädern in einem Fachbetrieb durchführen zu lassen. Dort besitzt man das erforderliche Fachwissen und verfügt über das Spezialwerkzeug und die entsprechenden Ersatzteile.

- Sogar Winterreifen verlieren ihr Haftvermögen mit Eis. Wenn neue Reifen eingebaut wurden, fahren Sie die ersten 600 km vorsichtig und mit mäßiger Geschwindigkeit.
- Verwenden Sie an allen 4 Rädern nur Reifen gleicher Bauart, Größe (Abrollumfang) und möglichst gleicher Profilausführung.
- Ersetzen Sie Reifen möglichst nicht einzeln, sondern mindestens zwei der gleichen Achse.
- Informieren Sie sich vor dem Kauf neuer Reifen oder Felgen bei Ihrem Fachbetrieb, wenn Sie Ihr Fahrzeug mit anderen als der werkseitig montierten Reifen-/Felgenkombination ausrüsten wollen. >>> 

Die Größen der für Ihr Fahrzeug zu verwendenden Räder/Reifen-Kombinationen finden Sie in Ihren Fahrzeugbegletpapieren (z. B. EWG-

Übereinstimmungsbescheinigung oder COC-Papier<sup>1)</sup>). Die Fahrzeugbegletpapiere sind länderabhängig.

Unterscheidet sich das Reserverad in seiner Ausführung von den normalen Rädern – etwa bei Winter- oder speziellen Breitreifen – so dürfen Sie das Reserverad nur im Pannenfall kurzzeitig und mit entsprechend vorsichtiger Fahrweise verwenden. Es soll so schnell wie möglich wieder durch das normale Laufrad ersetzt werden.

Bei Fahrzeugen mit Allradantrieb müssen alle 4 Räder mit Reifen des gleichen Fabrikats, gleicher Bauart und Profilausführung ausgerüstet sein, damit das Antriebssystem nicht durch ständige Drehzahlunterschiede beschädigt wird. Aus diesem Grund dürfen Sie im Pannenfall auch nur ein solches Reserverad verwenden, das den gleichen Abrollumfang hat wie die normalen Reifen.

### Herstellungsdatum

Das Herstellungsdatum ist auf der Reifenflanke angegeben (oder auf der Radinnenseite):

**DOT . . . 2220 . . .**

bedeutet beispielsweise, dass der Reifen in der 22. Woche im Jahr 2020 hergestellt wurde.

<sup>1)</sup> COC = Certificate of Conformity.

### **⚠️ WARNUNG**

- Verwenden Sie nur Reifen-/Felgenkombinationen und geeignete Radschrauben, die von SEAT zugelassen sind. Andernfalls kann das Fahrzeug beschädigt werden und einen Unfall verursachen.
- Aus technischen Gründen können Räder anderer Fahrzeuge nicht verwendet werden; in einigen Fällen nicht einmal Räder des gleichen Fahrzeugmodells.
- Stellen Sie unbedingt sicher, dass die von Ihnen gewählten Reifen den notwendigen Freigang haben. Ersatzreifen dürfen nicht ausschließlich nach der Nenngröße ausgewählt werden, da sie sich fabrikatsabhängig trotz gleicher Nenngröße gravierend unterscheiden können. Fehlender Freigang kann die Reifen oder das Fahrzeug beschädigen und damit die Verkehrssicherheit beeinträchtigen. Unfallgefahr!
- Verwenden Sie nur im Notfall und nur mit entsprechend vorsichtiger Fahrweise Reifen, die älter als 6 Jahre sind.
- Für Ihr Fahrzeug ist der Einsatz von Reifen mit Notlaufeigenschaften unzulässig! Der unzulässige Einsatz kann zu Schäden an Ihrem Fahrzeug bzw. zu Unfällen führen.
- Wenn Radzierkappen nachträglich eingebaut werden, stellen Sie sicher, dass sie einen ausreichenden Luftdurchgang ermöglichen, damit die Bremsanlage abkühlen kann. Unfallgefahr!

- Bei aerodynamischen Felgen und/oder Felgen mit verschraubten Kunststoffteilen (geschlossenes Design) wird die Wahrscheinlichkeit, dass sich Eis und Schnee auf der Innenseite ansammeln, erhöht. Berücksichtigen Sie dies je nach Fahrsituation, da die Ansammlung von Schnee oder Eis an den Rädern bei Fahrgeschwindigkeiten über 40 km/h Vibrationen im Fahrzeug erzeugen kann. Es wird empfohlen, Eis und Schnee auf der Innenseite der Räder mit warmen Wasser zu entfernen.
- Beim Fahren auf Feldwegen oder Schotterpisten erhöht sich bei hohen Fahrgeschwindigkeiten oder einer sportlichen Fahrweise die Wahrscheinlichkeit, dass sich Steine auf der Innenseite von Felgen mit Kunststoffteilen verfangen. Wenn Sie feststellen, dass Steine zwischen der Aluminiumfelge und dem Einsatz eingeklemmt sind, können Sie versuchen, sie mit Druckwasser zu entfernen.

### **♻️ Umwelthinweis**

Altreifen müssen vorschriftsmäßig entsorgt werden.

### **i Information**

- Erkundigen Sie sich bei einem SEAT-Servicebetrieb über die Möglichkeit eines Einbaus von Felgen oder Reifen anderer Größe als die der werksseitig in SEAT verbauten, sowie über die zulässigen Kombinationen zwischen Vorderachse (Achse 1) und Hinterachse (Achse 2).
- Verwenden Sie keine gebrauchten Reifen, deren „Vorleben“ Ihnen nicht bekannt ist.

### **Lebensdauer von Reifen**

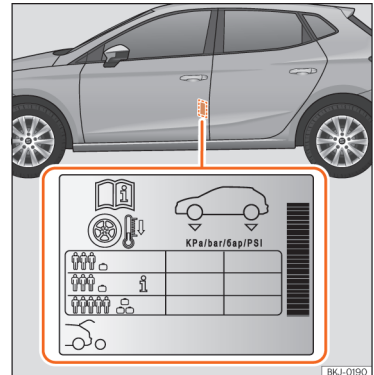

**Abb. 179** Einbauort des Aufklebers für den Reifenfülldruck.

Der richtige Reifenfülldruck und eine moderate Fahrweise verlängern die Lebensdauer der Reifen.

- Prüfen Sie den Reifendruck mindestens einmal monatlich und zusätzlich vor jeder längeren Fahrt.
- Der Reifendruck ist immer bei kalten Reifen zu prüfen. Reduzieren Sie den erhöhten Druck bei warmen Reifen nicht.
- Passen Sie bei größerer Zuladung den Reifendruck entsprechend an »» [Abb. 179].
- Speichern Sie bei Fahrzeugen mit Reifenkontrollanzeige den geänderten Reifendruck »» S. 301.
- Vermeiden Sie schnelles Kurvenfahren und rasantes Beschleunigen.
- Überprüfen Sie die Reifen von Zeit zu Zeit auf unregelmäßigen Verschleiß.

### Reifendruck

Die Angaben zum Reifenfülldruck befinden sich auf dem Aufkleber an der Fahrertürsäule »» [Abb. 179].

Ein zu geringer oder zu hoher Reifendruck verkürzt die Lebensdauer der Bereifung erheblich und wirkt sich ungünstig auf das Fahrverhalten des Wagens aus. Besonders bei **hohen Geschwindigkeiten** ist der Reifenfülldruck von großer Bedeutung.

Der Reifendruck muss der aktuellen Fahrzeugbelastung angepasst werden. Wenn das Fahrzeug voll beladen werden soll, muss der Reifen-

fülldruck entsprechend dem auf dem Reifenfülldruck-Aufkleber angegebenen maximalen Wert erhöht werden »» [Abb. 179].

Denken Sie bei dieser Gelegenheit auch an das Reserverad: Halten Sie stets den höchsten Druck ein, der für das Fahrzeug vorgesehen ist.

Füllen Sie bei einem minimierten Notrad (125/70 R16 oder 125/70 R18) auf einen Druck von 4,2 bar, gemäß Angabe auf dem Aufkleber mit den Reifendruckwerten »» [Abb. 179].

Je nach Fahrzeug kann der Reifenfülldruck auf halbe Last eingestellt werden, um den Fahrkomfort zu verbessern (Reifenfülldruck  »» [Abb. 179]). Beim Fahren mit Komfort-Reifendruck kann sich der Kraftstoffverbrauch leicht erhöhen.

### Fahrweise

Schnelles Kurvenfahren, rasantes Beschleunigen und scharfes Bremsen (quietschende Reifen) erhöhen die Abnutzung der Reifen.

### Räder auswuchten

Die Räder eines neuen Fahrzeuges sind ausgewuchtet. Im Fahrbetrieb kann aber durch verschiedene Einflüsse eine Unwucht entstehen, die sich durch Vibrationen am Lenkrad bemerkbar macht.

Da eine Unwucht auch erhöhten Verschleiß von Lenkung, Radaufhängung und Reifen bewirkt, sollten die Räder in diesem Fall neu ausge-

wuchtet werden. Außerdem muss ein Rad nach der Montage eines neuen Reifens und nach jeder Reifenreparatur neu ausgewuchtet werden.

### Radstellungsfehler

Eine fehlerhafte Einstellung des Fahrwerks bewirkt nicht nur erhöhten Reifenverschleiß, sondern beeinträchtigt auch die Fahrsicherheit. Bei außergewöhnlichem Reifenverschleiß sollten Sie deshalb die Radstellung in einem SEAT Betrieb überprüfen lassen.

### WARNUNG

**Ein unsachgemäßer Umgang mit Rädern und Reifen kann zu plötzlichem Druckverlust im Reifen, zur Laufstreifenablösung und sogar zum Platzen des Reifens führen.**

- **Der Fahrer ist verantwortlich für den richtigen Reifenfülldruck an allen Reifen am Fahrzeug. Der empfohlene Reifenfülldruck befindet sich auf einem Aufkleber »» [Abb. 179].**
- **Regelmäßig Reifenfülldruck prüfen und immer den angegebenen Reifenfülldruckwert einhalten. Ein zu geringer Reifenfülldruck kann den Reifen so stark erwärmen, dass es zur Laufstreifenablösung und zum Platzen des Reifens kommen kann.**
- **Immer den richtigen Reifenfülldruck am kalten Reifen einhalten, wie auf dem Aufkleber angegeben »» [Abb. 179].**
- **Regelmäßig den Reifenfülldruck am kalten Reifen prüfen. Wenn notwendig, den Reifenfülldruck am kalten Reifen einstellen.**

- Reifen regelmäßig auf Anzeichen von Verschleiß oder Beschädigungen prüfen.
- Niemals die für die montierten Reifen zulässige Höchstgeschwindigkeit und Traglast überschreiten.

### Umwelthinweis

Ein zu geringer Reifenfülldruck erhöht den Kraftstoffverbrauch.

### Verschleißanzeiger

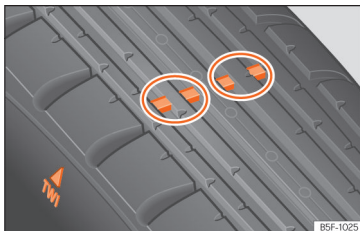

**Abb. 180** Reifenprofil: Verschleißanzeiger.

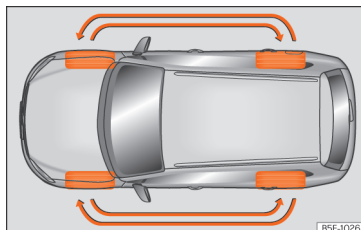

**Abb. 181** Räder tauschen

Im Profilgrund der Originalbereifung befinden sich in regelmäßigen Abständen und quer zur Laufrichtung 1,6 mm hohe Verschleißanzeiger **>>> (Abb. 180)**. Die Buchstaben „TWI“ oder Dreieckssymbole an den Reifenflanken kennzeichnen die Lage der Verschleißanzeiger.

Die zulässige Mindestprofiltiefe<sup>1)</sup> ist erreicht, wenn die Reifen bis zu den Verschleißanzeigern abgefahren sind. Ersetzen Sie die Reifen gegen neue **>>> ⚠**.

Bei sportlicher Fahrweise sollte die Lauf­flächentiefe alle 5 000/10 000 km (3 000/6 000 mi) kontrolliert werden. Wenn die Profiltiefe kontrolliert wird, sollten die Verschleißanzeiger an allen Profillinien des Reifens überprüft werden.

### Räder tauschen

Zur gleichmäßigen Abnutzung aller Räder empfiehlt sich ein regelmäßiger Rädertausch entsprechend dem Schema **>>> (Abb. 181)**. Dadurch haben alle Reifen etwa die gleiche Lebensdauer.

### WARNUNG

Spätestens wenn die Reifen bis auf die Verschleißanzeiger abgefahren sind, müssen sie ersetzt werden. Andernfalls besteht Unfallgefahr!

- Dies gilt insbesondere beim Fahren unter schlechten Wetterbedingungen wie Regen oder Frost. Eine große Profiltiefe der Reifen und eine annähernd gleiche Profiltiefe der Reifen auf der Vorder- und Hinterachse ist hierbei wichtig.
- Die geringe Fahrsicherheit durch zu geringes Reifenprofil macht sich insbesondere im Handling, bei „Aquaplaninggefahr“ durch tiefe Wasserpfützen, beim Durchfahren von Kurven und im Bremsverhalten negativ bemerkbar.
- Nicht angepasste Geschwindigkeit kann zum Verlust der Fahrzeugkontrolle führen.

<sup>1)</sup> Respektieren Sie die Vorschriften des Landes, in dem Sie fahren.

### Radschrauben

Felgen und **Radschrauben** sind konstruktiv aufeinander abgestimmt. Bei jeder Umrüstung auf andere Felgen – z. B. auf Leichtmetallfelgen oder Räder mit Winterbereifung – müssen deshalb die jeweils zugehörigen Radschrauben mit der richtigen Länge und Kalottenform verwendet werden. Der Festsitz der Räder und die Funktion der Bremsanlage hängen davon ab.

Radschrauben müssen sauber und leichtgängig sein.

Zum Lösen der diebstahlhemmenden Radschrauben ist ein spezieller Adapter erforderlich »» S. 297.

### ⚠️ WARNUNG

Die Radschrauben dürfen niemals mit Fett oder Öl behandelt werden.

- Verwenden Sie nur die Radschrauben, die zu der jeweiligen Felge gehören.
- Werden die Radschrauben mit einem zu niedrigen Anzugsdrehmoment angezogen, können sich die Räder während der Fahrt lösen – Unfallgefahr! Ein stark erhöhtes Anzugsdrehmoment kann zur Beschädigung der Radschrauben beziehungsweise der Gewinde führen.

### ⓘ HINWEIS

Zum vorgeschriebenen Anzugsdrehmoment der Radschrauben bei Stahl- und Leichtmetallfelgen konsultieren Sie bitte »» S. 300.

### Winterreifen

- Verwenden Sie Winterreifen **an allen vier** Rädern.
- Verwenden Sie nur solche Winterreifen, die für Ihr Fahrzeug zugelassen sind.
- Beachten Sie, dass für Winterreifen niedrigere Höchstgeschwindigkeiten gelten können.
- Achten Sie darauf, dass die Winterreifen ein ausreichendes **Profil** haben.
- Kontrollieren Sie nach der Radmontage den Reifendruck. Beachten Sie dabei die an der Rückseite des Türrahmens der Fahrertür angegebenen Werte »» S. 290.

Bei winterlichen Straßenverhältnissen werden die Fahreigenschaften des Wagens durch Winterreifen deutlich verbessert. Sommerreifen sind aufgrund ihrer Konstruktion (Breite, Gummimischung, Profilstaltung) auf Eis und Schnee weniger rutschfest. Dies gilt besonders für Fahrzeuge, die mit **Breitreifen** bzw. **Hochgeschwindigkeitsreifen** ausgerüstet sind (Kennbuchstabe H, V oder Y auf der Reifenflanke).

Sie dürfen nur solche Winterreifen verwenden, die für das Fahrzeug zugelassen sind. Die Winterreifengrößen für Ihr Fahrzeug finden Sie in Ihren Fahrzeugbegletpapieren (z. B. EWG-Übereinstimmungsbescheinigung oder COC-Papier<sup>1)</sup>). Die Fahrzeugbegletpapiere sind länderabhängig.

Winterreifen verlieren weitgehend ihre Winter-tauglichkeit, wenn das **Reifenprofil** bis auf eine Tiefe von 4 mm abgefahren ist.

Auch durch **Alterung** verlieren Winterreifen weitgehend ihre Eigenschaften – auch dann, wenn die vorhandene Profiltiefe noch deutlich mehr als 4 mm beträgt.

Winterreifen sind mit einem Geschwindigkeitsbuchstaben versehen, der deren Höchstgeschwindigkeit angibt »» S. 288.

Im Menü **Einstellungen Fahrzeug** des Infotainment-Systems kann eine Geschwindigkeitswarnung im Menü **Reifen** eingestellt werden.

In Fahrzeugen, die das Potenzial dazu haben, die jeweilige Höchstgeschwindigkeit zu überschreiten, muss ein entsprechender **Aufkleber** im Blickfeld des Fahrers angebracht sein. Solche Aufkleber sind bei Ihrem SEAT Betrieb und im Fachbetrieb erhältlich. Beachten Sie bitte eventuell abweichende Vorschriften in anderen Ländern.

Anstelle von Winterreifen können Sie auch sogenannte „Allwetterreifen“ verwenden.

<sup>1)</sup> COC = Certificate of Conformity.

## Verwendung von V-Winterreifen

Bitte beachten Sie, dass bei Verwendung von Winterreifen in V-Ausführung die allgemein gültige Höchstgeschwindigkeit von 240 km/h (149 mph) **technisch nicht immer zulässig ist und für Ihr Fahrzeug erheblich eingeschränkt sein kann**. Die Maximalgeschwindigkeit für diese Reifen hängt direkt von den höchst zulässigen Achslasten Ihres Fahrzeugs und der angegebenen Tragkraft der montierten Reifen ab.

Setzen Sie sich am besten mit einem SEAT Betrieb in Verbindung, um die Maximalgeschwindigkeit Ihrer V-Bereifung an Hand der Fahrzeug-/Reifendaten zu ermitteln.

### WARNUNG

Die zulässige Höchstgeschwindigkeit Ihrer Winterreifen dürfen Sie auf keinen Fall überschreiten – Gefahr eines Unfalls durch Reifenschaden und dem Verlust der Kontrolle über das Fahrzeug!

### Umwelthinweis

Nach dem Winter rechtzeitig wieder die Sommerreifen montieren. Bei Temperaturen oberhalb von +7°C [+45°F] sind die Fahreigenschaften von Sommerreifen besser. Die Abrollgeräusche sind leiser und der Reifenverschleiß und Energieverbrauch sind niedriger.

## Schneeketten

Schneeketten **dürfen nur an den Vorderrädern** montiert werden, auch bei Fahrzeugen mit **Allradantrieb**.

- Überprüfen bzw. korrigieren Sie nach einigen Metern den Sitz der Schneeketten gemäß der Montageanleitung des Herstellers.
- Beachten Sie die Höchstgeschwindigkeit von 50 km/h (30 mph).
- Besteht trotz montierter Schneeketten die Gefahr des Festfahrens, ist es sinnvoll, die Traktionskontrolle (TCS) in der ESC zu deaktivieren »» S. 139.

Bei winterlichen Straßenverhältnissen verbessern Schneeketten nicht nur den *Vortrieb*, sondern auch das *Bremsverhalten*.

Die Verwendung von Schneeketten ist aus technischen Gründen nur mit den folgenden Rad-Reifen-Kombinationen zulässig:

Reifen	Felge	Schneeketten
185/70 R14	5Jx14 ET38	Glied max. 13,5 mm
185/65 R15	5,5Jx15 ET40	
185/60 R16	6Jx16 ET45	
195/55 R16	6Jx16 ET45	

Reifen	Felge	Schneeketten
185/60 R16	6,5Jx16 ET47	Glied max. 9 mm
195/55 R16	6,5Jx16 ET47	
215/45 R17	7Jx17 ET51	
215/40 R18	7Jx18 ET51	

Für die restlichen Größen können keine Schneeketten aufgezogen werden.

Bei Schneekettenbetrieb sollten Sie alle darin enthaltenen Radzierblenden vor der Montage zerlegen.

### WARNUNG

Das Benutzen von ungeeigneten Schneeketten oder das unsachgemäße Installieren von Schneeketten kann Unfälle und schwere Verletzungen verursachen.

- Immer die richtigen Schneeketten verwenden.
- Montageanleitung des Schneekettenherstellers beachten.
- Niemals mit montierten Schneeketten schneller fahren als erlaubt.



### HINWEIS

- Auf schneefreien Strecken Schneeketten abnehmen. Die Schneeketten würden sonst die Fahreigenschaften beeinträchtigen, die Reifen beschädigen und schnell zerstört sein.
- Schneeketten, die direkten Kontakt zur Felge haben, können die Felge zerkratzen oder beschädigen. SEAT empfiehlt, ummantelte Schneeketten zu verwenden.

## Rad wechseln

### Einleitung zum Thema

Wechseln Sie nur dann selbst ein Rad, wenn Sie die Arbeitsvorgänge und Sicherheitsmaßnahmen gut kennen, über die erforderlichen Werkzeuge verfügen und das Fahrzeug sicher abgestellt ist.

### Vorbereitungen

- Stellen Sie das Fahrzeug auf einer horizontalen Fläche und an einem sichern Ort ab, möglichst weit weg vom fließenden Verkehr.
- Ziehen Sie die Handbremse an.
- Schalten Sie die Warnblinkanlage ein.
- **Schaltgetriebe**: 1. Gang einlegen.
- **Automatikgetriebe**: Schalten Sie die Parksperrung **P** ein.
- Bei Anhängerbetrieb, den Anhänger vom Fahrzeug abkuppeln.

- Legen Sie das Bordwerkzeug » S. 252 und das zu wechselnde Rad bereit.
- Beachten Sie die gesetzlichen Bestimmungen einzelner Länder (Warnweste, Warndreieck, Leuchtsignal usw.).
- Alle Fahrzeuginsassen aussteigen und sich abseits vom fließenden Verkehr in Sicherheit bringen lassen (z.B. hinter der Leitplanke).

### ⚠️ WARNUNG

- Beachten Sie die genannten Schritte und schützen Sie damit sich selbst und andere Verkehrsteilnehmer.
- Wenn Sie ein Rad auf einer abschüssigen Fahrbahn wechseln, blockieren Sie das gegenüberliegende Rad mit einem Stein oder dergleichen, um das Fahrzeug gegen Wegrollen zu sichern.

## Lage und Verwendung des Notrades

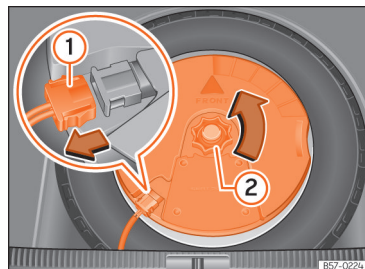

**Abb. 182** Im Gepäckraum: Subwoofer ausbauen.

Das Notrad befindet sich unter dem Ladeboden im Gepäckraum und ist mit einem Rändelrad befestigt.

Das Notrad ist nur für den kurzzeitigen Einsatz bestimmt. Lassen Sie es so schnell wie möglich bei einem SEAT Betrieb oder Fachbetrieb prüfen und ersetzen.

Das Notrad darf nicht mit dem Notrad eines anderen Fahrzeugs vertauscht werden.

### Notrad herausnehmen

- Heben Sie den Ladeboden an und halten Sie ihn in dieser Position, um das Notrad herausnehmen zu können » S. 233.

- Drehen Sie das Rädchen entgegen dem Uhrzeigersinn.
- Nehmen Sie das Notrad heraus.

### Herausnehmen des Notrads in Fahrzeugen mit dem optionalen Soundsystem (mit Subwoofer)

Um das Notrad herausnehmen zu können, muss zunächst der Subwoofer ausgebaut werden.

- *Fahrzeuge ohne verstellbaren Kofferraumboden:* Ziehen Sie den Kofferraumboden (Matte) nach oben, um ihn herauszunehmen.
- *Fahrzeuge mit verstellbaren Kofferraumboden:* Heben Sie den Kofferraumboden an und befestigen Sie ihn wie in »» S. 233 beschrieben.
- Ziehen Sie das Subwoofer-Lautsprecherkabel heraus »» (Abb. 182) ①.
- Drehen Sie das Befestigungshandrad entgegen dem Uhrzeigersinn heraus »» (Abb. 182) ②.
- Entnehmen Sie den Subwoofer-Lautsprecher und das Reserverad.
- Beim Einsetzen des Notrads ist der Subwoofer-Lautsprecher vorsichtig in die Felge einzusetzen. Dabei muss der Pfeil „FRONT“ am Subwoofer-Lautsprecher nach vorne zeigen.
- Schließen Sie das Lautsprecherkabel wieder an und ziehen Sie das Handrad fest im Uhrzeigersinn an, damit die Baueinheit Subwoofer und Rad sicher befestigt ist.

### Schneeketten

Die Benutzung von Schneeketten auf dem Notrad ist aus technischen Gründen nicht zulässig.

Falls Sie mit Schneeketten fahren müssen und eine Reifenpanne an einem Vorderrad haben, montieren Sie das Notrad anstelle eines Hinterrads. Das freiwerdende Hinterrad versehen Sie dann mit Schneeketten und montieren es anstelle des defekten Vorderrads.

#### ⚠️ WARNUNG

- **Nach Montage des Notrads müssen Sie sobald als möglich den Reifenfülldruck kontrollieren. Anderenfalls besteht Unfallgefahr. Die Angaben zum Reifendruck befinden sich auf einem Aufkleber an der B-Säule der Fahrertür »» S. 290.**
- **Fahren Sie mit dem Notrad niemals schneller als 80 km/h (50 mph) – Unfallgefahr!**
- **Fahren Sie mit einem Notrad nicht über 200 km!**
- **Vollgasbeschleunigungen, starkes Bremsen und schnelle Kurvenfahrten vermeiden – Unfallgefahr!**
- **Fahren Sie niemals mit mehr als einem Notrad – Unfallgefahr!**
- **Auf die Felge des Notrads darf kein Normal- oder Winterreifen montiert werden.**
- **Bei Fahren mit dem Notrad besteht die Möglichkeit, dass sich die ACC während der Fahrt selbsttätig abschaltet. Schalten Sie das System vor Fahrtbeginn ab.**

### Radvollblende

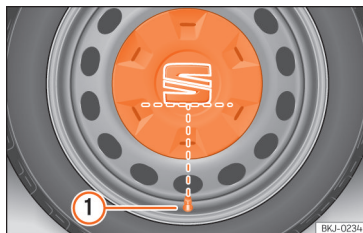

**Abb. 183** Korrekte Anbringung der Radvollblende für Stahlfelgen.

Die Radvollblenden müssen entfernt werden, um Zugang zu den Radschrauben zu erhalten.

### Demontieren

- Haken Sie den Drahthaken (Bordwerkzeug »» S. 252 in eine der Ausnehmungen der Radvollblende ein und nehmen Sie ihn ab.

### Anbringen

- Legen Sie die Radvollblende an die Felge. Die Unterseite des Buchstabens „S“ des SEAT-Emblems muss mit dem Reifenventil übereinstimmen »» (Abb. 183) ①.
- Drücken Sie die Abdeckung kräftig gegen die Felge, bis sie hörbar einrastet.

### Information

Im hinteren Bereich der Radvollblende befindet sich ebenfalls eine Reifenventilmarkierung zur Anzeige der korrekten Ausrichtung.

### Radvollblenden

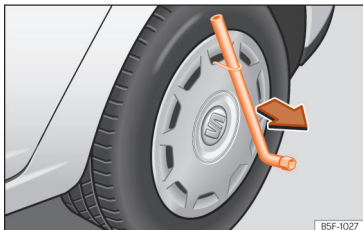

**Abb. 184** Die Radvollblende vom Rad abnehmen.

Die Radvollblenden müssen entfernt werden, um Zugang zu den Radschrauben zu erhalten.

### Demontieren

- Den Radschlüssel und den Drahtbügel aus dem Bordwerkzeug nehmen »» S. 252.
- Haken Sie den Drahthaken in eine der Ausnehmungen der Radvollblende ein.
- Radschlüssel durch den Drahtbügel schieben, am Reifen abstützen und Radvollblende abziehen »» [Abb. 184].

### Anbringen

- Die Radvollblende muss so auf die Felge gedrückt werden, dass der Ventilausschnitt über dem Reifenventil sitzt.
- Beim Anbringen der Radvollblende darauf achten, dass die Blende sicher am gesamten Umfang einrastet. Bei Verwendung einer Anti-Diebstahl-Radschraube muss diese an der Position gegenüber dem Ventil eingeschraubt werden.

### Abdeckkappen der Radschrauben



**Abb. 185** Rad: Radschrauben mit Deckel.

### Herausnehmen

- Schieben Sie die Kunststoffklammer (Bordwerkzeug »» [Abb. 148]) so weit auf die Abdeckkappe, bis sie einrastet »» [Abb. 185].
- Ziehen Sie die Kappe mit der Kunststoffklammer ab.

Die Abdeckkappen dienen dem Schutz der Radschrauben und sind nach dem Radwechsel wieder ganz aufzustecken.

Die **Anti-Diebstahl-Radschraube** hat eine separate Abdeckkappe. Diese passt nur auf die Anti-Diebstahl-Radschraube und nicht auf die herkömmlichen Radschrauben.

### Diebstahlhemmende Radschrauben

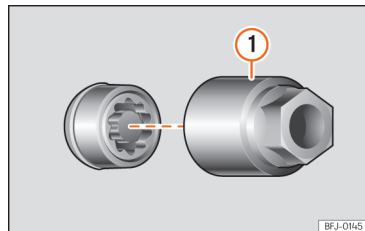

**Abb. 186** Diebstahlhemmende Radschraube mit Abdeckkappe und Adapter

### Anti-Diebstahl-Radschraube lockern

- Nehmen Sie die Radzierkappe bzw. die Abdeckkappe ab.
- Setzen Sie den Spezialadapter »» [Abb. 186] ① (Bordwerkzeug »» S. 252) bis zum Anschlag in die diebstahlhemmende Radschraube ein.
- Schieben Sie den Radschlüssel (Bordwerkzeug) bis zum Anschlag auf den Adapter.
- Lösen Sie die Radschraube »» S. 298.

## Information

Notieren Sie die Codenummer der Sicherheitsradschraube und bewahren Sie sie getrennt vom Fahrzeug sicher auf. Wenn Sie einen Ersatzadapter benötigen, geben Sie die Codenummer bei Ihrem SEAT Betrieb an.

## Radschrauben lockern



Abb. 187 Radwechsel: Radschrauben lockern



Abb. 188 Radwechsel: Reifenventil ① und Einbauort der Anti-Diebstahl-Radschraube ② oder ③.

Verwenden Sie zum Lockern der Radschrauben ausschließlich den Radschlüssel, der zum Fahrzeug gehört.

Lösen Sie die Radschrauben etwa eine Umdrehung, bevor Sie das Fahrzeug mit dem Wagenheber anheben.

Lässt sich eine Radschraube nicht lockern, drücken Sie vorsichtig mit dem Fuß auf das Ende des Radschlüssels. Halten Sie sich während dieses Vorgangs am Fahrzeug fest und achten Sie auf einen sicheren Stand.

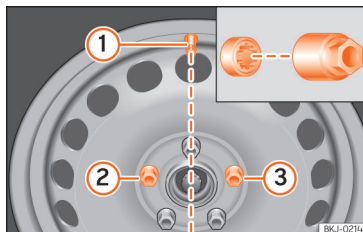
### Radschrauben lockern

- Radschlüssel bis zum Anschlag auf die Radschraube schieben >>> [Abb. 187].
- Den Schlüssel am Ende greifen und die Schraube etwa eine Umdrehung entgegen den Uhrzeigersinn drehen >>> ⚠.

## Wichtige Informationen zu den Radschrauben

Die werksseitig montierten Felgen und Radschrauben sind hinsichtlich ihrer Konstruktion aufeinander abgestimmt. Bei jeder Umrüstung auf andere Felgen müssen deshalb die jeweils zugehörigen Radschrauben mit der richtigen Länge und dem richtigen Kopf verwendet werden. Der Festsitz der Räder und die Funktion der Bremsanlage hängen davon ab.

Unter bestimmten Umständen dürfen Sie nicht einmal Radschrauben von Fahrzeugen der gleichen Baureihe benutzen.

Die Anti-Diebstahl-Radschraube muss bei einem Rad mit Radvollblende an Position

>>> [Abb. 188] ② oder ③ bezogen auf die Lage des Reifenventils ① eingeschraubt sein. Die Radvollblende kann sonst nicht montiert werden.

## ⚠ WARNUNG

Unsachgemäß angezogene Radschrauben können sich während der Fahrt lösen und Unfälle, schwere Verletzungen und den Verlust der Fahrzeugkontrolle verursachen.

- Verwenden Sie nur die Radschrauben, die zu der jeweiligen Felge gehören.
- Niemals unterschiedliche Radschrauben verwenden.

- Die Radschrauben und die Gewindegänge müssen sauber, frei von Fett oder Öl und leichtgängig sein.
- Verwenden Sie zum Lockern bzw. Anziehen der Radschrauben nur den ab Werk mit dem Fahrzeug gelieferten Radschlüssel.
- Lockern Sie die Radschrauben nur ein wenig (etwa eine Umdrehung), solange das Fahrzeug nicht mit dem Wagenheber angehoben ist – Unfallgefahr!
- Niemals die Radschrauben und die Gewindegänge in den Radnaben fetten oder ölen. Obwohl die Schrauben mit dem vorgeschriebenen Anzugsdrehmoment angezogen sind, könnten sie sich während des Fahrbetriebs lösen.
- Niemals die Verschraubungen bei Felgen mit verschraubtem Felgenring lösen.
- Werden die Schrauben mit einem geringeren Anzugsdrehmoment als dem vorgeschriebenen angezogen, können sich die Schrauben und die Felgen während der Fahrt lösen. Ein stark erhöhtes Anzugsdrehmoment könnte zur Beschädigung der Radschrauben bzw. der Gewinde führen.

### Anheben des Fahrzeugs

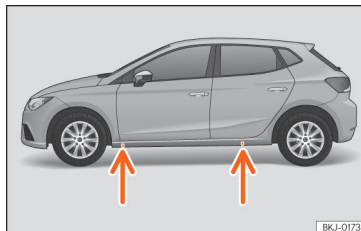

**Abb. 189** Aufnahmepunkte für den Wagenheber.

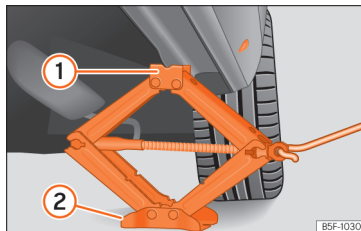

**Abb. 190** Längsholm: Wagenheber ansetzen.

- Stellen Sie den Wagenheber (Bordwerkzeug) auf einen festen Untergrund. Benutzen Sie ggf. eine großflächige, stabile Unterlage. Verwenden Sie bei glattem Untergrund (z. B. Fliesenboden) eine rutschfeste Unterlage (z. B. eine Gummimatte) » » » ⚠.

- Suchen Sie am Längsträger die Markierung des Wagenheberaufnahmepunktes (Eindrückung), die dem zu wechselnden Rad am nächsten liegt » » » **[Abb. 189]**.
- Drehen Sie die Kurbel des unter dem Aufnahmepunkt des Längsträgers befindlichen Wagenhebers, bis sich die Nase **(1)** » » » **[Abb. 190]** unter der vorgesehenen Einföhrung befindet.
- Richten Sie den Wagenheber so aus, dass sein Aufnahmehorn **(1)** in die dafür vorgesehene Aufnahme am Längsträger „greift“ und die bewegliche Grundplatte **(2)** plan auf dem Boden aufliegt. Die Bodenplatte **(2)** muss sich dabei senkrecht unter dem Aufnahmepunkt **(1)** befinden.
- Drehen Sie die Kurbel des Wagenhebers weiter, bis sich das Rad etwas vom Boden hebt.

### ⚠ WARNUNG

Der ab Werk mitgelieferte Wagenheber ist nur für Ihren Fahrzeugtyp vorgesehen. Heben Sie auf gar keinen Fall damit schwerere Fahrzeuge oder andere Lasten an - Verletzungsgefahr!

- Stellen Sie sicher, dass der Wagenheber stabil steht. Bei glattem oder weichem Untergrund kann der Wagenheber wegrutschen oder einsinken und Verletzungen verursachen.

- Heben Sie Ihr Fahrzeug nur mit dem ab Werk mitgelieferten Wagenheber an. Andere Wagenheber, auch wenn sie für andere SEAT-Modelle zugelassen sind, könnten rutschen - Verletzungsgefahr!

- Setzen Sie den Wagenheber nur an den vorgesehenen Aufnahmepunkten am Längsträger an und richten Sie ihn aus. Andernfalls kann der Wagenheber bei nicht ausreichendem Halt am Fahrzeug abrutschen: Verletzungsgefahr!

- Sich niemals mit einem Körperteil, z.B. Arm oder Bein, unter das Fahrzeug begeben, das nur vom Wagenheber angehoben ist.

- Wenn unter dem Fahrzeug gearbeitet werden soll, muss das Fahrzeug zusätzlich mit geeigneten Unterstellböcken sicher abgestützt werden.

- Niemals das Fahrzeug anheben, wenn es seitlich geneigt ist oder der Motor läuft.

- Niemals bei angehobenem Fahrzeug den Motor anlassen. Durch Motorvibrationen kann das Fahrzeug vom Wagenheber fallen.

### HINWEIS

- Das Fahrzeug darf nicht am Schweller angehoben werden. Wagenheber nur an den vorgesehenen Stellen am Längsträger ansetzen. Andernfalls wird ihr Fahrzeug beschädigt.

- Jede Art von Last oder Gewicht, die auf die Außenleiste/den Unterholm einwirkt (Betreten, Anbringen des Wagenhebers, Abstüt-

zen schwerer Gegenstände usw.), kann diese beschädigen. SEAT haftet nicht für Schäden, die durch unsachgemäße Benutzung an der Außenleiste bzw. Karosserie entstehen.

### Rad ab- bzw. anbauen

Nachdem Sie die Radschrauben gelockert und das Fahrzeug mit dem Wagenheber angehoben haben, tauschen Sie das Rad aus.

Beim Abnehmen/Ansetzen des Rads kann die Felge gegen die Brems Scheibe schlagen und diese beschädigen. Gehen Sie daher vorsichtig vor und lassen Sie sich von einer zweiten Person helfen.

#### Rad abbauen

- Drehen Sie die Radschrauben mit dem Radschraubenschlüssel heraus und legen Sie sie auf einen sauberen Untergrund.

- Nehmen Sie das Rad ab.

#### Rad anbauen

Auf die Laufrichtung des Reifens achten  
»» S. 301.

- Reserverad bzw. Notrad ansetzen.

- Schrauben Sie die Radschrauben ein und ziehen Sie sie mit dem Radschraubenschlüssel leicht fest.

- Nehmen Sie zum Festziehen der Anti-Diebstahl-Radschrauben den Adapter zu Hilfe.

- Lassen Sie das Fahrzeug vorsichtig mit dem Wagenheber herunter.

- Ziehen Sie alle Radschrauben mit dem Radschlüssel fest im Uhrzeigersinn an. Gehen Sie dabei nicht reihum vor, sondern wechseln Sie immer zu einer gegenüberliegenden Radschraube.

- Gegebenenfalls die Abdeckkappen, die Radmittenblende oder die Radvollblende montieren.

Die Radschrauben müssen sauber und leichtgängig sein. Kontrollieren Sie die Auflageflächen von Rad und Nabe. Verunreinigungen auf diesen Flächen sind vor der Radmontage zu entfernen.

#### Anzugsdrehmomente der Radschrauben

Das vorgeschriebene Anzugsdrehmoment der Radschrauben bei Stahl- und Leichtmetallfelgen beträgt **120 Nm**. Nach einem Radwechsel unverzüglich das Anzugsdrehmoment mit einem fehlerfrei arbeitenden Drehmomentschlüssel prüfen lassen.

**Vor der Überprüfung** des Anzugsdrehmoments müssen korrodierte und schwergängige Radschrauben erneuert und die Gewindegänge in der Radnabe gereinigt werden.

Niemals die Radschrauben und die Gewindegänge in den Radnaben fetten oder ölen. Obwohl die Schrauben mit dem vorgeschriebenen Anzugsdrehmoment angezogen sind, könnten sie sich während des Fahrbetriebs lösen.

## Laufrichtungsgebundene Reifen

Laufrichtungsgebundene Reifen sind entwickelt worden, nur in eine Richtung zu rollen. Bei laufrichtungsgebundenen Reifen ist die Reifenflanke mit Pfeilen markiert. Die angegebene Laufrichtung ist unbedingt einzuhalten, nur dann werden die optimalen Laufeigenschaften bezüglich Aquaplaning, Haftvermögen, Geräusch und Abrieb sichergestellt.

Wenn einen Reifen dennoch entgegen der vorgesehenen Laufrichtung montiert wird, unbedingt sorgfältiger fahren, da der Reifen nicht mehr bestimmungsgemäß verwendet wird. Das ist besonders auf nassen Straßen wichtig. Der Reifen muss so schnell wie möglich ersetzt oder in der richtigen Laufrichtung montiert werden.

## Nacharbeiten nach dem Radwechsel

- Bringen Sie die Radblenden oder Abdeckkappen der Radschrauben wieder an (je nach Ausstattung).
- Sämtliche Reparaturutensilien verstauen.
- Falls das ausgewechselte Rad nicht in die Reserveradmulde passt, verstauen Sie es sicher im Gepäckraum »» S. 231.
- Prüfen Sie den Reifendruck des montierten Rads so bald wie möglich.
- Bei Fahrzeugen mit Reifendruckkontrollanzeige, korrigieren Sie den Reifendruck und speichern Sie ihn »» S. 301.

- Das Anzugsdrehmoment der Radschrauben umgehend mit einem Drehmomentschlüssel prüfen »» S. 300. Fahren Sie bis dahin vorsichtig.
- Lassen Sie das defekte Rad so schnell wie möglich ersetzen.

## Reifendruckkontrolle

### Reifendruckkontrollanzeige



**Abb. 191** Kombi-Instrument: Warnung Reifendruckverlust.

Die Reifendruckkontrolle vergleicht mit Hilfe der ABS-Sensoren die einzelnen Geschwindigkeiten jedes Rades und damit den dynamischen Radius.

Wenn sich der Abrollumfang eines Rades ändert, erfolgt eine Warnung durch die Reifendruckkontrollanzeige »» (Abb. 191).

## Veränderungen des Abrollumfangs

Der Abrollumfang eines Reifens ändert sich, wenn:



- der Reifenfülldruck manuell verändert wurde.
- der Reifenfülldruck unzureichend ist.
- die Reifenstruktur beschädigt ist.
- das Fahrzeug ungleich beladen ist.
- die Räder einer Achse stärker belastet sind (z. B. bei hoher Zuladung).
- am Fahrzeug Schneeketten montiert sind.
- das Notrad montiert worden ist.
- ein Rad an einer Achse gewechselt worden ist.

Die Reifendruckkontrollanzeige (⚠) kann unter bestimmten Bedingungen verzögert oder gar nichts anzeigen, z. B. bei sportlicher Fahrweise, auf winterlichen oder unbefestigten Straßen oder beim Fahren mit Schneeketten.

## Reifendruckkontrollanzeige kalibrieren

Nach Änderung der Reifenfülldrücke oder nach Wechsel eines oder mehrerer Räder muss die Reifendruckkontrollanzeige neu kalibriert werden. Das gilt auch nach dem Tausch der Räder, z. B. von vorn nach hinten.

Die Kalibrierung muss bei stehendem Fahrzeug und kalten Reifen durchgeführt werden. Bei warmen Reifen muss vor der nächsten Fahrt die Drucküberprüfung und Kaltkalibrierung wiederholt werden.

- Schalten Sie die Zündung ein.
- Speichern Sie den neuen Fülldruck im Infotainment-System: Funktionsfläche  > **Fahrzeugstatus** > **Reifen**; ODER:  > **Einstellungen Außen** > **Reifen** >>> S. 34.

Die Reifenkontrollanzeige vergleicht mithilfe der ABS-Sensoren unter anderem die Drehzahl und somit den Abrollumfang der einzelnen Räder. Nach einer längeren Fahrt mit unterschiedlichen Geschwindigkeiten werden die angelesenen Werte übernommen und überwacht.

Bei hoher Belastung der Reifen, z. B. auf Grund von schwerem Ladegut, muss der Reifenfülldruck vor der Kalibrierung auf den empfohlenen Gesamtfülldruck erhöht werden >>> (Abb. 191).

### **WARNUNG**

**Unterschiedliche Reifendrücke oder zu geringe Reifenfülldrücke können die Reifen beschädigen und den Verlust der Fahrzeugkontrolle und dadurch schwere und sogar tödliche Unfälle verursachen.**

- Wenn die Kontrollleuchte  aufleuchtet, müssen die Geschwindigkeit sofort verringert und jegliche abrupte Richtungswechsel und Bremsmanöver vermieden werden. Halten Sie das Fahrzeug so schnell wie möglich an und überprüfen Sie den Fülldruck und Zustand aller Reifen.

- Nur wenn alle kalten Reifen mit dem richtigen Reifenfülldruck befüllt sind und die Kalibrierung nach dem vorgegebenen Verfahren durchgeführt wird, kann das Reifendruckkontrollsystem richtig arbeiten.
- Wenn der Reifen nicht „platt“ ist und ein Radwechsel nicht sofort erforderlich sein sollte, mit niedriger Geschwindigkeit zum nächstgelegenen Fachbetrieb fahren und den Reifenfülldruck prüfen und korrigieren.

### **Information**

- Wenn Neureifen das erste Mal mit hoher Geschwindigkeit gefahren werden, können sie sich geringfügig weiten und dadurch einmalig eine Luftdruckwarnung auslösen.
- Wenn bei eingeschalteter Zündung ein zu geringer Reifenfülldruck erkannt wird, ertönt eine akustische Warnung. Bei einer Systemstörung ertönt kein akustisches Warnsignal.
- Das Fahren auf unbefestigten Straßen über einen längeren Zeitraum hinweg oder eine sportliche Fahrweise können das System vorübergehend deaktivieren. Die Kontrollleuchte zeigt eine Funktionsstörung an, verlicht jedoch, wenn sich die Straßenverhältnisse oder die Fahrweise ändern.
- Nicht allein auf das Reifendruckkontrollsystem verlassen. Regelmäßig die Reifen kontrollieren, um sicherzugehen, dass der Reifenfülldruck stimmt und die Reifen keine Anzeichen von Beschädigungen haben, wie z. B. Stiche, Schnitte, Risse und Beulen. Mög-

liche Fremdkörper aus dem Reifenprofil entfernen, sofern sie nicht in das Reifeninnere eingedrungen sind.

- Die Reifendruckkontrollanzeige funktioniert nicht, wenn das ESC bzw. ABS eine Störung hat >>> S. 138.

### **Problembesehung**

#### **Geringer Reifenfülldruck**

Die Kontrollleuchte leuchtet gelb.

Der Reifendruck eines oder mehrerer Räder ist erheblich geringer als der vom Fahrer eingestellte Reifendruck oder der Reifen ist strukturell beschädigt.

-  **Nicht weiterfahren!** Halten Sie das Fahrzeug an, sobald es möglich und sicher ist.
- Alle Reifen und deren Reifenfülldrücke kontrollieren.
- Beschädigte Reifen ersetzen lassen.

**ODER:** Reifenkontrollanzeige gestört.

Wenn bei korrektem Reifenfülldruck durch Aus- und wieder Einschalten der Zündung die Kontrollleuchte immer noch leuchtet, Fachbetrieb aufsuchen.



## Reifenreparatur

### Pannenset TMS (Tyre Mobility System)

Mit dem Pannenset (Tyre Mobility System) können Reifenbeschädigungen zuverlässig abgedichtet werden, die durch Fremdkörper oder Einstiche bis etwa **4 mm** Durchmesser verursacht wurden. **Der Fremdkörper (z. B. Schraube oder Nagel) darf nicht aus dem Reifen entfernt werden.**

Nachdem das Dichtmittel im Reifen eingefüllt ist, etwa 10 Minuten nach Fahrtantritt den Reifendruck unbedingt wieder kontrollieren.

Das Pannenset zum Befüllen eines Reifens nur dann verwenden, wenn das Fahrzeug sicher abgestellt ist, die notwendigen Handlungen und Sicherheitsvorkehrungen vertraut sind und das richtige Pannenset zur Verfügung steht. Sonst fachmännische Hilfe in Anspruch nehmen.

**Das Reifendichtmittel darf in folgenden Fällen nicht verwendet werden:**

- Bei Schäden an der Felge.
- Bei Außentemperaturen unterhalb von  $-20^{\circ}\text{C}$  ( $-4^{\circ}\text{F}$ ).
- Bei Schnitten oder Einstichen im Reifen, die größer als 4 mm sind.

- Wenn mit sehr niedrigem Reifendruck oder luftleerem Reifen gefahren wurde.
- Wenn das Haltbarkeitsdatum auf der Reifendruckflasche abgelaufen ist.

#### **WARNUNG**

Das Verwenden des Pannensets kann gefährlich sein, vor allem wenn der Reifen am Straßenrand aufgefüllt wird. Um das Risiko schwerer Verletzungen zu reduzieren, Folgendes beachten:

- Halten Sie das Fahrzeug an, sobald es möglich und sicher ist. Das Fahrzeug in sicherer Entfernung zum fließenden Verkehr abstellen, um den Reifen befüllen zu können.
- Sicherstellen, dass der Untergrund eben und fest ist.
- Alle Mitfahrer und insbesondere Kinder müssen sich immer in sicherer Entfernung und außerhalb des Arbeitsbereichs aufhalten.
- Warnblinkanlage einschalten, um andere Verkehrsteilnehmer zu warnen.
- Immer den Motor abstellen, die elektronische Parkbremse einschalten und beim Schaltgetriebe einen Gang einlegen oder beim Automatikgetriebe die Parksperre P einschalten, um das Risiko einer unbeabsichtigten Fahrzeugbewegung zu reduzieren.
- Das Pannenset nur dann verwenden, wenn man mit den notwendigen Handlungen vertraut ist. Sonst fachmännische Hilfe in Anspruch nehmen.

- Das Pannenset ist nur für den Notfall bis zum Erreichen des nächsten Fachbetriebes gedacht.
- Einen mit dem Pannenset reparierten Reifen umgehend ersetzen lassen.
- Dichtungsmittel ist gesundheitsschädlich und muss bei Kontakt mit der Haut sofort entfernt werden.
- Pannenset außerhalb der Reichweite von Kindern aufbewahren.

#### **WARNUNG**

Ein mit Dichtungsmittel befüllter Reifen hat nicht die gleichen Fahreigenschaften wie ein herkömmlicher Reifen.

- Niemals schneller als 80 km/h (50 mph) fahren.
- Vollgasbeschleunigungen, starkes Bremsen und rasante Kurvenfahrten vermeiden!
- Mit maximal 80 km/h (50 mph) nur 10 Minuten fahren, dann ist der Reifen zu kontrollieren.

#### **Umwelthinweis**

Gebrauchtes oder abgelaufenes Dichtungsmittel entsprechend den gesetzlichen Vorschriften entsorgen.

#### **Information**

Eine neue Flasche Reifendichtungsmittel ist bei den SEAT-Händlern erhältlich.

### Information

Separate Bedienungsanleitung des Pannenset-Herstellers beachten.

### Bestandteile Pannenset



Abb. 192 Prinzipdarstellung: Bestandteile des Pannensets

Das Pannenset befindet sich im Gepäckraum unter dem Bodenbelag. Es besteht aus folgenden Bestandteilen »» (Abb. 192):

- ① Ventileinsatzdreher
- ② Aufkleber zum Anbringen im Sichtfeld des Fahrers auf dem Kombi-Instrument, um an die empfohlene Höchstgeschwindigkeit von „max. 80 km/h“ bzw. „max. 50 mph“ zu erinnern
- ③ Einfüllschlauch mit Verschlussstopfen

- ④ Luftkompressor (je nach Version kann die Ausführung variieren).
- ⑤ EIN/AUS-Schalter
- ⑥ Luftablassschraube (kann auch im Reifeneinfüllschlauch integriert sein).
- ⑦ Reifendruckanzeige (kann auch im Reifeneinfüllschlauch integriert sein).
- ⑧ Reifendruckschlauch
- ⑨ 12-Volt-Kabelstecker
- ⑩ Reifendruckflasche mit Dichtungsmittel
- ⑪ Ersatz-Ventileinsatz

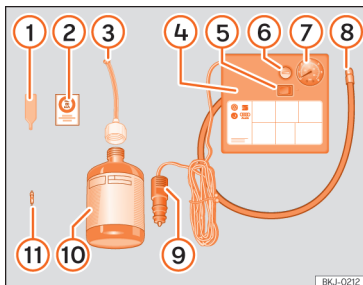
Der **Ventileinsatzdreher** ① hat am unteren Ende einen Schlitz, in den der Ventileinsatz passt. Nur so kann der Ventileinsatz aus dem Reifenventil heraus- und wieder hineingedreht werden. Das gilt auch für den Ersatz-Ventileinsatz ⑪.

### Reifen abdichten und aufpumpen

#### Reifen abdichten

- Ventilkappe und Ventileinsatz vom Reifenventil abschrauben. Verwenden Sie den Ventileinsatzdreher »» (Abb. 192) ① zum Heraus-schrauben des Ventileinsatzes. Legen Sie den Ventileinsatz auf einem sauberen Untergrund ab.
- Reifendruckflasche kräftig schütteln »» (Abb. 192) ⑩.

- Einfüllschlauch »» (Abb. 192) ③ auf die Reifendruckflasche schrauben. Die Folie am Verschluss wird automatisch durchstoßen.
- Verschlussstopfen vom Einfüllschlauch »» (Abb. 192) ③ entfernen und das offene Schlauchende auf das Reifenventil schrauben.
- Flasche mit dem Boden nach oben halten und den **gesamten** Inhalt in den Reifen füllen.
- Dichtmittelflasche vom Reifenventil abnehmen.
- Ventileinsatz mit dem Ventileinsatzdreher »» (Abb. 192) ① wieder in das Reifenventil schrauben.

#### Reifen aufpumpen

- Reifendruckschlauch »» (Abb. 192) ⑧ des Luftkompressors fest auf das Reifenventil schrauben.
- Prüfen, ob die Luftablassschraube »» (Abb. 192) ⑥ zuge dreht ist.
- Fahrzeugmotor starten und laufen lassen.
- Kabelstecker »» (Abb. 192) ⑨ in eine 12-Volt-Steckdose des Fahrzeugs stecken »» S. 181.
- Luftkompressor mit dem EIN-/AUS-Schalter »» (Abb. 192) ⑤ einschalten.
- Lassen Sie den Luftkompressor so lange laufen, bis 2,0-2,5 bar [29-36 psi/200-250 kPa] erreicht sind. **Maximale Laufzeit 8 Minuten.**
- Schalten Sie den Luftkompressor aus.

- Wenn der genannte Luftdruck nicht erreicht wird, den Reifenfüllschlauch vom Reifenventil abschrauben.
- Das Fahrzeug 10 Meter bewegen, damit sich das Dichtungsmittel im Reifen verteilen kann.
- Reifenfüllschlauch des Luftkompressors erneut auf das Reifenventil schrauben.
- Aufpumpvorgang wiederholen.
- Wenn auch jetzt nicht der erforderliche Reifenfülldruck erreicht wird, ist der Reifen zu stark beschädigt. Halten Sie an und nehmen Sie fachmännische Hilfe in Anspruch.
- Schalten Sie den Luftkompressor aus. Schrauben Sie den Reifenfüllschlauch vom Reifenventil ab.
- Wenn ein Reifenfülldruck von 2,0-2,5 bar erreicht ist, fahren Sie mit maximal 80 km/h (50 mph) weiter.
- Kleben Sie den Aufkleber »» (Abb. 192) ② im Sichtfeld des Fahrers auf das Kombi-Instrument.
- Reifenfülldruck nach 10 Minuten Fahrt erneut prüfen »» S. 305.

### WARNUNG

Der Reifenfüllschlauch und der Luftkompressor können beim Aufpumpen heiß werden.

- Hände und Haut vor heißen Teilen schützen.
- Heißen Reifenfüllschlauch und heißen Luftkompressor nicht auf brennbare Materialien ablegen.

- Vor dem Verstauen das Gerät stark abkühlen lassen.
- Wenn sich der Reifen nicht auf mindestens 2,0 bar (29 psi/200 kPa) aufpumpen lässt, ist die Beschädigung zu groß. Das Dichtungsmittel ist nicht in der Lage, den Reifen abzudichten. Nicht weiterfahren. Fachmännische Hilfe in Anspruch nehmen.

### HINWEIS

Den Luftkompressor nach spätestens 8 Minuten Laufzeit ausschalten, damit er nicht überhitzt! Vor dem erneuten Einschalten Luftkompressor einige Minuten abkühlen lassen.

### Kontrolle nach 10 Minuten Fahrt

Schließen Sie den Reifenfüllschlauch »» (Abb. 192) ⑧ wieder an und lesen Sie den Reifenfülldruck an der Reifenfülldruckanzeige ⑦ ab.

### 1,3 bar (19 psi/130 kPa) und geringer:

- **Nicht weiterfahren!** Der Reifen lässt sich mit dem Pannenset nicht ausreichend abdichten.
- Fachmännische Hilfe in Anspruch nehmen »» .

### 1,4 bar (20 psi/140 kPa) und höher:

- Den Reifenfülldruck wieder auf den richtigen Wert korrigieren .
- Die Fahrt vorsichtig zum nächsten Fachbetrieb mit maximal 80 km/h (50 mph) fortsetzen.
- Dort den beschädigten Reifen ersetzen lassen.

### WARNUNG

Das Fahren mit einem nicht abzudichtenden Reifen ist gefährlich und kann Unfälle und schwere Verletzungen verursachen.

- Nicht weiterfahren, wenn der Reifenfülldruck 1,3 bar (19 psi/130 kPa) und geringer ist.
- Fachmännische Hilfe in Anspruch nehmen.

# Wartung

## Service

### Servicearbeiten und digitaler Serviceplan

#### Aufzeichnung der durchgeführten Servicearbeiten („Digitaler Wartungsplan“)

Der SEAT-Händler oder der Fachbetrieb registriert die Servicebescheinigungen in einem zentralen System. Dank dieser transparenten Dokumentation der Servicehistorie können die durchgeführten Servicearbeiten jederzeit wiedergegeben werden. SEAT empfiehlt, nach jedem Service eine Servicebescheinigung anzufordern, die alle im System aufgezeichneten Arbeiten enthält.

Bei jedem neuen Service wird die Bescheinigung durch eine aktuelle ersetzt.

**Auf einigen Märkten steht der digitale Serviceplan nicht zur Verfügung. In diesem Fall wird Sie Ihr SEAT-Händler über die Dokumentation der Servicearbeiten informieren.**

#### Servicearbeiten

Im digitalen Serviceplan dokumentiert Ihr SEAT-Händler oder der Fachbetrieb folgende Informationen:

- Wann jede einzelne Serviceleistung erfolgte.
- Ob eine bestimmte Reparatur empfohlen wurde, zum Beispiel die Notwendigkeit in Kürze die Bremsbeläge zu wechseln.
- Wenn Sie eine spezielle Anfrage zur Wartung abgegeben haben. Ihr Serviceberater wird dies im Arbeitsauftrag aufschreiben.
- Die Fahrzeugteile oder Betriebsflüssigkeiten, die ausgewechselt wurden.
- Datum des nächsten Service.

Die LongLife Mobilitätsgarantie gilt bis zur nächsten Service-Inspektion. Diese Informationen werden bei allen Inspektionen dokumentiert.

Art und Umfang der Servicearbeiten können von Fahrzeug zu Fahrzeug variieren. In einem Fachbetrieb können Sie sich über die spezifischen Aufgaben für Ihr Fahrzeug informieren.

#### WARNUNG

**Wenn die Services nicht oder unvollständig durchgeführt und die Service-Intervalle nicht eingehalten werden, kann das Fahrzeug im Verkehr liegenbleiben und zu einem Unfall und ernsten Verletzungen führen.**

- Lassen Sie die Servicearbeiten von einem SEAT-Händler oder einem zugelassenen Fachbetrieb durchführen.

#### HINWEIS

**SEAT ist nicht verantwortlich für Schäden, die durch unzureichende Arbeit oder eingeschränkte Verfügbarkeit der Teile am Fahrzeug verursacht werden.**

#### Information

**Die regelmäßige Durchführung von Servicearbeiten am Fahrzeug dienen nicht nur der Erhaltung des Fahrzeugs, sondern tragen auch zur Betriebs- und Verkehrssicherheit bei. Daher beauftragen Sie die Arbeiten gemäß den SEAT-Richtlinien.**

### Fester Service oder flexibler Service

Die Serviceleistungen unterscheiden sich zwischen **Ölwechsel-Service** und **Inspektion**. Die Service-Intervall-Anzeige am Display des Kombi-Instruments dient als Erinnerung an die Notwendigkeit, den nächsten Service durchzuführen.

Je nach Ausstattung, Motorisierung und Nutzungsbedingungen des Fahrzeugs wird beim Ölwechsel-Service der **feste Service** oder der **flexible Service** angewendet.

**Finden Sie heraus welcher Service für Ihr Fahrzeug erforderlich ist.**

Konsultieren Sie die folgenden Tabellen:

Ölwechsel-Service <sup>a)</sup>		
PR-Nr.	Service-Art	Service-Intervall
Q11	Fix	Alle <b>5.000 km</b> oder nach <b>1 Jahr<sup>b)</sup></b>
Q12		Alle <b>7.500 km</b> oder nach <b>1 Jahr<sup>b)</sup></b>
Q13		Alle <b>10.000 km</b> oder nach <b>1 Jahr<sup>b)</sup></b>
Q14		Alle <b>15.000 km</b> oder nach <b>1 Jahr<sup>b)</sup></b>
Q16	Flexibel	Je nach Service-Intervall-Anzeige.

<sup>a)</sup> Die Daten basieren auf normalen Nutzungsbedingungen.

<sup>b)</sup> Je nachdem, was zuerst eintritt.

#### Inspektions-Service<sup>a)</sup>

Je nach Service-Intervall-Anzeige.

<sup>a)</sup> Die Daten basieren auf normalen Nutzungsbedingungen.

#### Besonderheit des flexiblen Service



Beim **flexiblen Service** muss nur ein Ölwechsel-Service durchgeführt werden, wenn das Fahrzeug diesen benötigt. Um zu berechnen, wann der Wechsel erfolgen soll, werden die individuellen Nutzungsbedingungen und die persönliche Fahrweise berücksichtigt. Ein wichtiger

Bestandteil des flexiblen Service ist die Verwendung von Langzeit-Öl (LongLife) anstatt dem handelsüblichen Motoröl.

Beachten Sie die Informationen zu den Motoröl-Spezifikationen gemäß VW-Norm » S. 279.

**Wenn Sie den flexiblen Service nicht wünschen, können Sie sich für den festen Service entscheiden. Ein fester Service kann sich jedoch auf die Servicekosten auswirken.** Ihr Serviceberater berät Sie gerne.

Bei SEAT werden die Service-Termine über die Service-Intervall-Anzeige angezeigt:

- im Kombiinstrument » S. 29
- im Infotainment-System: Menü  > **Einstellungen** > **Service**; ODER  > **Fahrzeugstatus** > **Service** » S. 34.

Die Service-Intervall-Anzeige informiert über die Service-Termine, die einen Motorölwechsel oder eine Inspektion enthalten. Wenn die Durchführung des entsprechenden Services fällig ist, können auch andere notwendige Arbeiten durchgeführt werden wie Bremsflüssigkeit oder Zündkerzen wechseln.

#### Informationen über die Nutzungsbedingungen

Die vorgeschriebenen Intervalle und der Service-Umfang basieren normalerweise auf **normalen Nutzungsbedingungen**.

Sollte das Fahrzeug unter **ungünstigen Nutzungsbedingungen** gefahren werden, müssen einige Arbeiten vor dem jeweils nächsten anstehenden Service oder auch zwischen den vorgeschriebenen Service-Intervallen durchgeführt werden.

#### Ungünstige Nutzungsbedingungen sind u. a.:

- Die Verwendung eines Kraftstoffs mit hohem Schwefelanteil.
- Das häufige Fahren von Kurzstrecken.
- Der Betrieb des Motors im Leerlauf über einen längeren Zeitraum (wie zum Beispiel bei Taxis).
- Die Verwendung des Fahrzeuges in staubigen Regionen.
- Das häufige Fahren mit Anhänger (je nach Ausstattung).
- Die überwiegende Verwendung des Fahrzeuges bei dichtem Verkehr mit ständigen Stopps, z. B. in der Stadt.
- Überwiegender Winterbetrieb.

#### Dies gilt besonders für folgende Bauteile (je nach Ausstattung):

- Staub- und Pollenfilter
- Antiallergie-Filter Air Care
- Luftfilter
- Zahnriemen
- Partikelfilter
- Motoröl

Der **Service-Berater** in Ihrem Fachbetrieb berät Sie gern, ob bei den Nutzungsbedingungen Ihres Fahrzeuges Arbeiten zwischen den normalen Service-Abständen erforderlich sind.

### WARNUNG

Wenn die Services nicht oder unvollständig durchgeführt und die Service-Intervalle nicht eingehalten werden, kann das Fahrzeug im Verkehr liegenbleiben und zu einem Unfall und ernststen Verletzungen führen.

- Lassen Sie die Servicearbeiten von einem autorisierten SEAT-Händler oder einem Fachbetrieb durchführen.

### HINWEIS

SEAT ist nicht verantwortlich für Schäden, die durch unzureichende Arbeit oder eingeschränkte Verfügbarkeit der Teile am Fahrzeug verursacht werden.

### Service-Umfang

Zu dem Service-Umfang zählen alle **Instandhaltungsarbeiten**, die notwendig sind, um Ihr Fahrzeug betriebs- und verkehrssicher zu halten (je nach Nutzungsbedingungen und Fahrzeugausstattung, z. B. vom Motor, Getriebe oder Betriebsflüssigkeiten).

Die Instandhaltungsarbeiten gliedern sich in *Inspektionsarbeiten* und *Wartungsarbeiten*. Konsultieren Sie die Einzelheiten der notwendigen Arbeiten für Ihr Fahrzeug bei:

- Ihrem SEAT-Händler
- Ihrem Fachbetrieb

Aus technischen Gründen (permanente Weiterentwicklung der Fahrzeugteile) kann der Service-Umfang variieren. Ihr SEAT-Händler oder Fachbetrieb erhält zu jeder Zeit Informationen über jede Änderung.

## Angebote von Zusatzdiensten

### Freigegebene Ersatzteile

SEAT Originalteile sind für Ihr Fahrzeug ausgelegt und von SEAT, insbesondere auch unter Sicherheitsgesichtspunkten, freigegeben worden. Diese Teile entsprechen in Ausführung, Maßhaltigkeit und Werkstoff genau den Werkvorschriften. Die freigegebenen SEAT Originalteile wurden ausschließlich für Ihr Fahrzeug entworfen. Wir empfehlen daher SEAT Originalteile zu verwenden. Für die Zuverlässigkeit, Sicherheit und Eignung von Fremdteilen kann SEAT nicht einstehen.

### Freigegebene Austauschteile

Mit den freigegebenen Austauschteilen steht Ihnen entsprechend den Vorschriften des Herstellers ein weiterer Service zur Verfügung, bei dem ganze Baugruppen ausgetauscht werden. Am bekanntesten hierbei sind: Motor, Getriebe, Zylinderköpfe, Bedienungseinheiten, elektrische Teile usw.

Bei diesen Teilen handelt es sich selbstverständlich um **freigegebene Teile**, und da diese den werkseitigen Ersatzteilen entsprechen, ist die Gewährleistungsfrist gleich wie bei den freigegebenen Ersatzteilen.

### Original Zubehör

Wir empfehlen Ihnen, für Ihr Fahrzeug nur SEAT-Originalzubehör und von SEAT freigegebene Zubehörteile zu verwenden. Für dieses Zubehör wurde die Zuverlässigkeit, Sicherheit und Eignung speziell für Ihren Fahrzeugtyp festgestellt. Für die Zuverlässigkeit, Sicherheit und Eignung von Fremdteilen kann SEAT nicht einstehen.

### Mobilität-Service (Service Mobility)

Mit dem Kauf eines neuen SEAT genießen Sie auch die Vorteile und den Schutz des Mobilität-Services.

In den ersten beiden Jahren nach dem Kauf ist Ihr neuer SEAT automatisch und ohne zusätzliche Kosten durch den Mobilität-Service abgedeckt.

Falls Sie diesen Service weiterhin nutzen möchten, können Sie den SEAT Mobilität-Service verlängern lassen, vorausgesetzt, dass Sie die empfohlenen Inspektions- bzw. Wartungs-Service bei einem autorisierten SEAT Servicepartner durchführen lassen.

Sollte Ihr SEAT infolge eines technischen Defekts oder eines Unfalls liegen bleiben, gewährleisten wir mit unseren Serviceleistungen Ihre Mobilität.

Beachten Sie bitte, dass der SEAT Mobilität-Service je nach dem Land, in dem Sie Ihr Fahrzeug erstanden haben, unterschiedliche Leistungen umfassen kann. Für weitere Informationen wenden Sie sich bitte an Ihren SEAT-Händler oder konsultieren Sie die SEAT-Homepage Ihres Landes.

## Pflege und Reinigung des Fahrzeugs

### Allgemeine Hinweise

Regelmäßige, sachkundige Pflege dient der Werterhaltung Ihres Fahrzeugs. Außerdem kann sie auch eine der Voraussetzungen für die

Durchsetzung von Gewährleistungsansprüchen bei Korrosionsschäden und Lackmängeln an der Karosserie sein.

Die Fachbetriebe verfügen über die notwendigen Pflegemittel. Bitte beachten Sie die Anwendungshinweise auf der Verpackung.

### **WARNUNG**

- Bei missbräuchlicher Anwendung können Pflegemittel gesundheitsschädlich sein.
- Bewahren Sie Pflegemittel immer an einem sicheren Ort und außerhalb der Reichweite von Kindern auf. Vergiftungsgefahr!

### **Umwelthinweis**

- Bevorzugen Sie beim Kauf der Pflegemittel umweltfreundliche Produkte.
- Reste von Pflegemitteln gehören nicht in den Hausmüll.

### Fahrzeugwäsche

Je länger es dauert, die Ablagerungen zu reinigen, z. B. die Insektenreste, Vogelkot, Baumharz oder Streusalze, die an Ihrem Fahrzeug haften, desto größer sind die Schäden, die sie auf der Oberfläche verursachen können. Hohe Temperaturen, z. B. durch Sonneneinstrahlung, verstärken die ätzende Wirkung.

Vor dem Waschen den groben Schmutz mit viel Wasser aufweichen.

Um hartnäckigen Schmutz zu entfernen, wie zum Beispiel Insektenkot oder Baumharz, ist es am besten, sehr viel Wasser und ein Mikrofaser-tuch zu verwenden.

Lassen Sie auch den Fahrzeugunterboden nach Ablauf der Frostschutzzeit im Winter waschen.

### Hochdruckreiniger

Bei der Fahrzeugwäsche mit einem Hochdruckreiniger befolgen Sie unbedingt die Bedienungshinweise für den Hochdruckreiniger. Dies gilt insbesondere für den Druck und den Abstand zum Fahrzeug beim Anlegen des Wasserstrahls.

Richten Sie den Wasserstrahl nicht direkt auf die Dichtungen der Seitenscheiben, Türen, Glasdach oder Abdeckungen. Gleiches gilt für Reifen, Gummischläuche, Dämmmaterial, Sensoren oder Kameralinsen. Halten Sie einen Mindestabstand von 40 cm ein.

Schnee und Eis nicht mit einem Hochdruckreiniger entfernen.

Verwenden Sie auf keinen Fall Rundstrahldüsen oder Dreckfräser.

Das Wasser darf nicht mehr als 60 °C betragen.

### Automatische Waschanlagen

Sprühen Sie das Fahrzeug vor Beginn der Wäsche.

Stellen Sie sicher, dass die Fenster und das Glasdach geschlossen und die Scheibenwischer deaktiviert sind. Beachten Sie die Anweisungen des Autowaschanlagenbetreibers, insbesondere wenn sich trennbare Teile in Ihrem Fahrzeug befinden.

Fahren Sie lieber in Waschanlagen ohne Bürsten.

### Waschen von Hand

Reinigen Sie das Fahrzeug von oben bis unten mit einem weichen Schwamm oder einer Waschbürste. Verwenden Sie nur Reinigungsmittel ohne Lösungsmittel.

### Polieren

Polieren ist nur erforderlich, wenn die Fahrzeuglackierung ihren Glanz verloren hat und dieser mit Pflegeprodukten nicht wieder hergestellt werden kann.

Polieren Sie keine Mattlackierungen! Wenn der Lackierung Glanz verliehen wird, trägt die Oberfläche irreparable Schäden davon.

### Fahrzeuge mit Mattlack waschen

**Zum Waschen des Fahrzeugs sollte am besten ein Spezialreiniger für Mattlack verwendet werden.** Für weitere Informationen suchen Sie bitte einen Servicebetrieb auf.

Tragen Sie das Produkt durch Aufsprühen auf die Karosserie auf, wobei Sie die einzelnen Bereiche nacheinander bearbeiten und mindes-

tens 2 Minuten einwirken lassen. Wischen Sie es mit einem Mikrofasertuch ab, **ohne übermäßigen Druck** auf die behandelte Stelle auszuüben, bis der Schmutz entfernt ist. Nach der Reinigung tragen Sie das Produkt erneut auf die einzelnen Bereiche auf und verteilen es, bis ein gleichmäßiges Ergebnis erreicht ist.

Wenn das Fahrzeug von Mücken befallen oder stark verschmutzt ist, sprühen Sie das Produkt auf die gesamte Oberfläche auf, lassen Sie es 2 Minuten einwirken und spritzen Sie mit Druckwasser ab, bis das Fahrzeug vollständig sauber ist. Nach dem Trocknen tragen Sie das Produkt Bereich für Bereich auf und verteilen es mit einem Mikrofasertuch **ohne übermäßigen Druck**, bis eine gleichmäßige Oberfläche erreicht ist.

In beiden Fällen erhalten wir eine perfekte Fahrzeugpflege und eine Schutzschicht gegen Schmutz und Wasser.

### ⚠️ WARNUNG

- Waschen Sie das Fahrzeug nur bei ausgeschalteter Zündung oder gemäß den Vorgaben des Waschanlagenbetreibers. Unfallgefahr!
- Wenn Sie die Unterseite oder die Innenseite der Radhäuser reinigen, schützen Sie sich vor scharfen oder schneidenden Metallteilen. Schnittgefahr!
- Nach der Reinigung können die Bremsen aufgrund von Feuchtigkeit oder im Winter durch Eis auf den Scheiben oder den Brems-

belägen länger bremsen. Unfallgefahr! Die Bremsen müssen erst trockengebremst werden.

### ⚠️ WARNUNG

Die unsachgemäße Verwendung der Hochdruckreinigungsgeräte kann Schäden verursachen. Dies wiederum kann zu Unfällen und schweren Verletzungen führen.

- Richten Sie den Wasserstrahl des Hochdruckreinigungsgeräts niemals direkt auf die orangefarbenen Hochvoltleitungen, die Bauteile des Hochvoltsystems und das 12-Volt-Bordnetz.

### ⓘ HINWEIS

- Wenn Sie das Fahrzeug in einer automatischen Waschanlage waschen, müssen Sie die Außenspiegel anklappen, um eine Beschädigung der Außenspiegel zu vermeiden. Die elektrisch verstellbaren Außenspiegel dürfen nur elektrisch an- und ausgeklappt werden!
- Waschen Sie das Fahrzeug nicht in der prallen Sonne. Die Lackierung könnte beschädigt werden!
- Benutzen Sie keine Insektenschwämme, raue Küchenschwämme oder Ähnliches. Die Oberfläche könnte beschädigt werden!



### • Fahrzeugteile mit Mattlack:

- Keine Poliermittel und Hartwaxse verwenden. Die Oberfläche könnte beschädigt werden!
- Wählen Sie niemals Waschprogramme mit Wachkonservierung. Dies könnte das Aussehen der Mattlackierung beschädigen.
- Bringen Sie keine Aufkleber oder magnetische Etiketten auf die matt lackierten Teile, da deren Entfernung zur Beschädigung der Farbe führen kann.

### Umwelthinweis

Waschen Sie das Fahrzeug nur auf speziell dafür vorgesehenen Waschplätzen. Dort wird verhindert, dass das eventuell durch Öl verunreinigte Schmutzwasser in das Abwasser gelangt.

## Außenreinigung

Nachfolgend sind einige Empfehlungen für die Reinigung und Pflege einzelner Fahrzeugbauteile aufgeführt.

Wenden Sie sich an Ihre Fachwerkstatt für spezielle Fragen oder für nicht aufgeführte Bauteile.

Beachten Sie die jeweiligen Anmerkungen

»» Kapitel „Seien Sie besonders aufmerksam:“ auf Seite 313 beachten..

### Scheibenwischerblätter vorne

- *Schmutz:* Weiches Tuch mit Scheibenreiniger.

### Scheinwerfer/Schlussleuchten

- *Schmutz:* Weicher Schwamm mit neutraler Seifenlösung<sup>1)</sup>.

### Sensoren/Linsen der Kamera

- *Schmutz:*
  - *Sensoren:* weiches Tuch mit lösungsmittelfreiem Reinigungsmittel.
  - *Linsen der Kamera:* weiches Tuch mit alkoholfreiem Reinigungsmittel.
- *Schnee/Eis:* Handfeger/lösungsmittelfreies Enteisungsspray.

### Räder

- *Streusalz:* Wasser.
- *Abriebstaub der Bremsen:* Säurefreies Spezial-Reinigungsmittel.

### Abgasendrohre

- *Streusalz:* Wasser, ggf. geeignetes Reinigungsmittel für Edelstahl oder mit einem nicht scheuernden und nicht ätzenden Reinigungsmittel.

### Zierblenden/Zierleisten

- *Schmutz:* Neutrale Seifenlösung<sup>1)</sup>, ggf. geeignetes Reinigungsmittel für Edelstahl.

### Lackierung

- *Lackschäden:* Farbcode bei einem Händler konsultieren und mit einem Retuschierstift wiederherstellen.
- *Ausgelaufener Kraftstoff:* Sofort mit Wasser spülen.
- *Ablagerung von Flugrost:* Flugrostentferner auftragen und danach mit Hartwachs pflegen. Bei Fragen wenden Sie sich an Ihre Fachwerkstatt.
- *Korrosion:* Wenden Sie sich an Ihren Fachbetrieb, damit er sich darum kümmert.
- *Wasser bildet auf sauberer Lackierung keine Perlen:* Pflege mit Hartwachs (mindestens zweimal im Jahr).
- *Ohne Glanz trotz Pflege/unauffällige Lackierung:* Mit geeigneter Politur behandeln und dann Konservierungsmittel für Farbe auftragen, wenn das verwendete Poliermittel keine Konservierungsstoffe enthält.
- *Ablagerungen, z. B. Insektenreste, Vogelkot, Baumharze, Streusalz:* Direkt mit Wasser aufweichen und mit einem Mikrofasertuch entfernen.

<sup>1)</sup> Neutrale Seifenlösung: maximal 2 Esslöffel auf 1 l Wasser.

- *Schmutz mit Fett-Basis, z. B. kosmetische Produkte oder Sonnencreme:* Sofort mit einer neutralen Seifenlösung<sup>1)</sup> und einem weichen Tuch entfernen.

### Carbonteile

- *Schmutz:* Reinigen wie lackierte Teile
- »» S. 309.

### Dekorfolien

- *Schmutz:* Weicher Schwamm mit neutraler Seifenlösung<sup>1)</sup>.

## Innenreinigung

Nachfolgend sind einige Empfehlungen für die Reinigung und Pflege einzelner Fahrzeugbauteile aufgeführt.

Wenden Sie sich an Ihre Fachwerkstatt für spezielle Fragen oder für nicht aufgeführte Bauteile.

Beachten Sie die jeweiligen Anmerkungen

»» Kapitel „*Seien Sie besonders aufmerksam:*“ auf Seite 313 beachten..

### Scheiben

- *Schmutz:* Scheibenreiniger verwenden und danach mit einem weichen Tuch trocknen.

### Zierblenden/Zierleisten

- *Schmutz:* Neutrale Seifenlösung<sup>1)</sup>.

### Kunststoffteile

- *Schmutz:* Weiches Tuch.
- *Hartnäckiger Schmutz:* Neutrale Seifenlösung<sup>1)</sup>, ggf. lösungsmittelfreies Kunststoffreinigungsmittel.

### Bildschirme/Kombi-Instrument

- *Schmutz:* Weiches Tuch mit LCD-Cleaner.

### Bedienfelder

- *Schmutz:* Weicher Pinsel, danach weiches Tuch mit neutraler Seifenlösung<sup>1)</sup>.

### Die Sicherheitsgurte

- *Schmutz:* Neutrale Seifenlösung<sup>1)</sup>, vor dem Aufrollen trocknen lassen.

### Textilien, Kunstleder, Mikrofaserstoff

- *Oberflächlich haftende Schmutzpartikel:* Staubsauger.
- *Schmutz auf Wasserbasis, wie z. B. Kaffee, Tee, Blut usw.:* Saugfähiges Tuch und neutrale Seifenlösung<sup>1)</sup>.

- *Schmutz auf Fettbasis, wie z. B. Öl, Schminke usw.:* Neutrale Seifenlösung verwenden<sup>1)</sup>. Die gelösten Fett- und Farbpartikel durch Trocknen mit einem saugfähigen Tuch abtupfen und ggf. mit Wasser behandeln.

- *Spezieller Schmutz, z. B. Kugelschreiber, Nagellack, Dispersionsfarbe, Schuhcreme usw.:* Spezieller Fleckenentferner: mit saugfähigem Material durch Abtupfen trocknen und ggf. mit einer neutralen Seifenlösung behandeln<sup>1)</sup>.

### Naturleder

- *Frischer Schmutz:* Baumwollappen mit neutraler Seifenlösung<sup>1)</sup>.
- *Schmutz auf Wasserbasis, wie z. B. Kaffee, Tee, Blut usw.:*
  - *Frische Flecken:* saugfähiges Tuch.
  - *Eingetrocknete Flecken:* für Leder geeigneter Fleckenentferner.
- *Schmutz auf Fettbasis, wie z. B. Öl, Schminke usw.:*
  - *Frische Flecken:* saugfähiges Tuch und für Leder geeigneter Fleckenentferner.
  - *Eingetrocknete Flecken:* Fettlösespray.
- *Spezieller Schmutz, z. B. Kugelschreiber, Nagellack, Dispersionsfarbe, Schuhcreme usw.:* Für Leder geeigneter Fleckenentferner.

<sup>1)</sup> Neutrale Seifenlösung: maximal 2 Esslöffel auf 1 l Wasser.

- **Pflege:** Regelmäßig eine Pflegecreme mit Lichtschutz und Imprägniereffekt auftragen. Bei Bedarf eine Pflegecreme der entsprechenden Farbe verwenden.

### Carbonteile

- **Schmutz:** Reinigen wie bei Kunststoffteilen.

### Seien Sie besonders aufmerksam:

#### Scheinwerfer/Schlussleuchten

- Reinigen Sie die Scheinwerfer/Schlussleuchten niemals mit einem trockenen Tuch oder Schwamm.
- Verwenden Sie keine alkoholhaltige Reinigungsmittel. Gefahr der Rissbildung!

#### Räder

- Keine Lackpolitur noch andere Scheuermittel verwenden.
- Falls die Schutzlackschicht der Felge, z.B. durch Steinschläge, Kratzer usw. beschädigt ist, muss der Schaden umgehend behoben werden.

#### Linse der Kamera

- Entfernen Sie niemals Schnee und Eis von der Kameralinse mit warmem oder heißem Wasser. Gefahr einer Rissbildung in der Linse!

- Verwenden Sie bei der Reinigung der Kameralinse niemals Scheuermittel oder alkoholhaltige Reinigungsmittel. Gefahr von Kratzern und Rissbildung!

### Scheiben

- Schnee und Eis auf Scheiben und Außenspiegeln entfernen Sie mit einem Kunststoffschaber. Um Kratzer bei der Reinigung zu vermeiden, sollten Sie den Schaber nicht vor- und zurückbewegen, sondern nur in eine Richtung schieben.
- Entfernen Sie niemals Schnee oder Eis von Fensterscheiben und Spiegeln mit warmem oder heißem Wasser. Gefahr von Rissbildung im Glas!
- Um Beschädigungen an der Heckscheibenheizung zu vermeiden, dürfen keine Aufkleber über die Heizfäden geklebt werden.

### Zierblenden/Zierleisten

- Verwenden Sie keine Pflegemittel noch -Reinigungsmittel auf Chrombasis.

### Lackierung

- Das Fahrzeug muss vor dem Auftragen von Politur oder Konservierungsmitteln frei von Schmutz und Staub sein. Gefahr von Kratzern!
- Keine Politur oder Konservierungsmittel auftragen, wenn das Fahrzeug starker Sonneneinstrahlung ausgesetzt ist. Die Lackierung könnte beschädigt werden!

- Die Ablagerungen von Flugrost dürfen nicht durch Polieren entfernt werden. Die Lackierung könnte beschädigt werden!
- Kosmetische Produkte oder Sonnencreme sofort entfernen. Die Lackierung könnte beschädigt werden!

### Bildschirme/Kombi-Instrument

- Bildschirme, Kombi-Instrument mit Blende nicht trocken reinigen. Gefahr von Kratzern!
- Stellen Sie sicher, dass das Kombi-Instrument ausgeschaltet und abgekühlt ist, bevor Sie es reinigen.
- Stellen Sie sicher, dass keine Flüssigkeit zwischen Kombi-Instrument und Blende eindringt. Gefahr von Schäden!

### Bedienfelder

- Stellen Sie sicher, dass keine Flüssigkeit in die Bedienfelder eindringt. Gefahr von Schäden!

### Die Sicherheitsgurte

- Sicherheitsgurte zum Reinigen nicht ausbauen.
- Sicherheitsgurte und deren Bestandteile dürfen niemals chemisch gereinigt werden oder mit ätzenden Flüssigkeiten, Lösungsmitteln sowie scharfen und spitzen Gegenständen in Berührung kommen. Das Gewebe könnte beschädigt werden!

- Lassen Sie Gurte mit Beschädigungen des Gewebes, der Verbindungen, des Aufrollautomaten oder des Schlossteils von einem Fachbetrieb ersetzen.

### Textilien/Kunstleder/Mikrofaserstoff

- Behandeln Sie Kunstleder/Mikrofaser nicht mit Lederpflegemitteln, Lösungsmitteln, Bohnerwachs, Schuhcreme, Fleckenentferner und ähnlichen Produkten.
- Lassen Sie hartnäckige Flecken durch einen Fachbetrieb entfernen. Auf diese Weise vermeiden Sie Beschädigungen.
- Verwenden Sie zur Reinigung auf keinen Fall Dampfreiniger, Bürsten, harte Schwämme usw.
- Verwenden Sie die Sitzheizung nicht, um die Sitze zu trocknen.
- Scharfkantige Gegenstände an Kleidungsstücken wie Reißverschlüsse, Nieten oder Gürtel können die Oberfläche beschädigen.
- Geöffnete Klettverschlüsse, z. B. an der Kleidung, können den Sitzbezug beschädigen. Bitte beachten Sie, dass die Klettverschlüsse geschlossen sind.

### Naturleder

- Behandeln Sie das Leder auf keinen Fall mit Lösungsmitteln, Bohnerwachs, Schuhcreme, Fleckenentferner und ähnlichen Produkten.
- Scharfkantige Gegenstände an Kleidungsstücken wie Reißverschlüsse, Nieten oder Gürtel können die Oberfläche beschädigen.

- Verwenden Sie zur Reinigung auf keinen Fall Dampfreiniger, Bürsten, harte Schwämme usw.
- Verwenden Sie die Sitzheizung nicht, um die Sitze zu trocknen.
- Vermeiden Sie längere Standzeiten in der prallen Sonne, um ein Ausbleichen des Leders zu vermeiden. Bei längeren Standzeiten im Freien sollten Sie das Leder durch Abdecken vor direkter Sonneneinstrahlung schützen.

### WARNUNG

Die Frontscheibe darf nicht mit wasserabweisenden Scheibenbeschichtungsmitteln behandelt werden. Unter ungünstigen Sichtverhältnissen wie z.B. Nässe, Dunkelheit oder tiefstehender Sonne kann es zu verstärkter Blendung kommen. Unfallgefahr! Darüber hinaus ist ein Rattern der Scheibenwischerblätter möglich.

### Information

- Insektenreste lassen sich viel einfacher von einem frisch konservierten Lack entfernen.
- Regelmäßige Konservierungsbehandlungen können die Bildung von Flugrostablagerungen verhindern.

## Stilllegung des Fahrzeugs

Wenn Sie Ihr Fahrzeug für längere Zeit still stehen lassen möchten, wenden Sie sich an eine Fachwerkstatt. Sie wird Sie gerne über die notwendigen Maßnahmen wie z. B. Korrosionsschutz, Service und Lagerung beraten.

Beachten Sie außerdem die Hinweise zur Fahrzeugbatterie »» S. 282, »» Kapitel „Einleitung zum Thema“ auf Seite 282 beachten..

## Zubehör, Ersatzteile und Reparaturarbeiten

### Einleitung zum Thema

Lassen Sie sich vor dem Kauf von Zubehör und Ersatzteilen beraten.

Ihr Fahrzeug bietet ein hohes Maß an aktiver und passiver Sicherheit. +Wenn Ihr Fahrzeug nachträglich mit Zubehör ausgestattet wird oder wenn Teile ausgetauscht werden müssen, empfehlen wir Ihnen, Rat und Hilfe eines SEAT Betriebes in Anspruch zu nehmen. Ihr SEAT Betrieb informiert Sie gerne über Zweckmäßigkeit, gesetzliche Bestimmungen und werkseitige Empfehlungen für Zubehör und Ersatzteile.

Wir empfehlen Ihnen, **SEAT Zubehör** und **Originalteile von SEAT®** zu verwenden. Hierfür hat SEAT Zuverlässigkeit, Sicherheit und Eignung festgestellt. Selbstverständlich tragen SEAT Betriebe für die fachgerechte Montage Sorge.

Trotz fortwährender Marktbeobachtung kann SEAT nicht darüber urteilen, ob **nicht von SEAT freigegebene Produkte** die Anforderungen hinsichtlich Zuverlässigkeit, Sicherheit und Eignung für Ihr Fahrzeug erfüllen. Daher übernimmt SEAT keinerlei Haftung für derartige Produkte, auch wenn in bestimmten Fällen eine Zulassung durch einen amtlich anerkannten technischen Prüf- und Überwachungsverein oder eine Genehmigung durch eine Behörde vorliegt.

**Nachträglich eingebaute Geräte**, die unmittelbar die Kontrolle des Fahrers beeinflussen, wie beispielsweise eine Geschwindigkeitsregelanlage oder **elektronische Dämpferregelung** müssen ein **e**-Kennzeichen tragen (Genehmigungszeichen der Europäischen Union) und für das fragliche Fahrzeug freigegeben sein.

**Zusätzlich angeschlossene elektrische Geräte**, die nicht der unmittelbaren Kontrolle des Fahrzeugs dienen, wie beispielsweise Kühlboxen, Computer oder Ventilatoren, müssen ein **CE**-Kennzeichen tragen (Konformitätserklärung der Hersteller in der Europäischen Union).

### **WARNUNG**

**Zubehör wie beispielsweise Telefon- oder Getränkehalterungen dürfen niemals auf einer Airbag-Abdeckung oder im Wirkungsbereich der Airbags montiert werden. Es besteht sonst eine Verletzungsgefahr, wenn der Airbag bei einem Unfall ausgelöst wird.**

### **Technische Änderungen**

Eingriffe an den elektronischen Bauteilen, deren Software, der Verkabelung und dem Datentransfer können zu Funktionsstörungen führen.

Sie haben sicherlich Verständnis dafür, dass Ihr SEAT-Händler für Schäden, die infolge unsachgemäßer Arbeiten entstehen, keine Gewähr übernehmen kann.

Wir empfehlen Ihnen daher, alle erforderlichen Arbeiten in SEAT Betrieben mit **Originalteilen von SEAT®** durchführen zu lassen.

### **WARNUNG**

**Arbeiten oder Veränderungen an Ihrem Fahrzeug, die unsachgemäß durchgeführt werden, können Funktionsstörungen verursachen - Unfallgefahr.**

### **Sendefunkgeräte und Geschäftsausrüstungen**

#### **Festeingebaute Sendefunkgeräte**

Der nachträgliche Einbau von Funkgeräten in das Fahrzeug ist generell genehmigungspflichtig. SEAT gibt den Einbau von genehmigten Funkgeräten in das Fahrzeug pauschal unter der Voraussetzung frei, dass:

- Die Antenneninstallation erfolgt fachgerecht.
- die Antenne außerhalb des Fahrzeuginnenraumes angebracht wird (unter Verwendung geschirmter Kabel und reflexionsfreier Antennenanpassung),
- die effektive Sendeleistung am Antennenfußpunkt nicht mehr als 10 Watt beträgt.

Über die Möglichkeiten des Einbaus und des Betriebs von Sendefunkgeräten mit höherer Sendeleistung können Sie sich bei einem SEAT Betrieb bzw. im Fachbetrieb informieren.

#### **Mobile Sendefunkgeräte**

Beim Betrieb von handelsüblichen Mobiltelefonen oder Funkgeräten können Funktionsstörungen an der Elektronik Ihres Fahrzeugs auftreten. Die Gründe können sein:

- Keine Außenantenne
- Falsch installierte Außenantenne
- Sendeleistung über 10 W

Deshalb dürfen Sie tragbare Mobiltelefone oder Funkgeräte ohne bzw. mit falsch installierter Außenantenne nicht *innerhalb des Fahrzeugs* betreiben >>> .

Außerdem sollten Sie beachten, dass nur mit einer *Außenantenne* die optimale Restreichweite der Geräte erreicht wird.

## Geschäftsausrüstung

Der nachträgliche Einbau von Geräten aus dem Bereich der Wohn- und Geschäftsausrüstung in das Fahrzeug ist gestattet, solange diese keinen Einfluss auf die unmittelbare Kontrolle des Fahrers über das Fahrzeug nehmen können und mit einem C-Kennzeichen versehen sind. Nachträglich eingebaute Geräte, die die Kontrolle des Fahrers über das Fahrzeug beeinflussen können, müssen dagegen immer eine Typgenehmigung für Ihr Fahrzeug besitzen und mit einem e-Kennzeichen versehen sein.

### WARNUNG

**Im Fahrzeuginnenraum betriebene Mobiltelefone oder Funkgeräte ohne bzw. mit falsch installierter Außenantenne können durch überhöhte elektromagnetische Felder gesundheitliche Schäden verursachen.**

### Information

- Der nachträgliche Einbau von elektrischen oder elektronischen Geräten in das Fahrzeug berührt die Fahrzeug-Typenzulassung. Unter Umständen erlischt dadurch die Betriebserlaubnis für Ihr Fahrzeug.
- Beachten Sie bitte die Bedienungsanleitung der Mobiltelefone und Funkgeräte.

# Verbraucherinformationen

## Garantie

### Gewährleistung für den störungsfreien Betrieb

Die SEAT-Händler geben für fabrikneue SEAT-Automobile eine Gewähr für Fehlerfreiheit. Einzelheiten zu den Gewährleistungsbedingungen und Gewährleistungsfristen entnehmen Sie bitte Ihrem Kaufvertrag oder der zusätzlichen Dokumentation. Wenden Sie sich bitte für nähere Informationen an Ihren SEAT-Händler.

## Gespeicherte Informationen in den Steuergeräten

### Unfalldatenspeicher (Event Data Recorder)

Ihr Fahrzeug verfügt über einen Unfalldatenspeicher (EDR).

Die EDR-Funktion zeichnet bei einem leichten oder schweren Unfall Daten auf. Diese Daten dienen zur Unterstützung bei der Analyse zum Verhalten der verschiedenen Fahrzeugsysteme.

Der EDR zeichnet über eine verringerte Zeitspanne (normalerweise 10 Sekunden oder weniger) dynamische Fahrdaten und Daten der Rückhaltesysteme auf, wie zum Beispiel:

- Wie die verschiedenen Systeme im Fahrzeug funktionierten.
- Ob Fahrer und Beifahrer die Sicherheitsgurte angelegt hatten.
- Wie der Fahrer das Gas- oder Bremspedal benutzt hat.
- Fahrzeuggeschwindigkeit.
- GPS-Position.

Diese Daten tragen zum einem besseren Verständnis der Umstände bei unter denen sich der Verkehrsunfall ereignet hat.

Ebenso werden Daten der Fahrassistenzsysteme aufgezeichnet. Diese beinhalten Angaben darüber, ob das System z. B. inaktiv oder aktiv war und ob dessen Eingreifen einen Einfluss auf das dynamische Verhalten des Fahrzeugs hatte und in den vorher beschriebenen Situationen beim Be- oder Entschleunigen eine Spurabweichung erfolgte.

Je nach Fahrzeugausstattung schließt dies folgende Systemdaten ein:

- Automatische Distanzregelung
- Spurhalteassistent
- Parkassistenten
- Notbremsfunktion.

Die Daten aus dem EDR werden ausschließlich in besonderen Unfallsituationen aufgezeichnet. Bei normalen Fahrbedingungen werden keine Daten aufgezeichnet.

Es werden keine Audio- oder Videodaten im Fahrzeuginnenraum oder im Fahrzeugumfeld aufgezeichnet. Persönliche Daten wie Name, Alter oder Geschlecht werden unter keinen Umständen aufgezeichnet. Hingegen ist es möglich, dass Dritte (wie beispielsweise Strafverfolgungsbehörden) den Inhalt des EDR mit anderen Datenbanken in Verbindung bringen und so einen persönlichen Bezug im Kontext von Unfalluntersuchungen herstellen können.

Um die EDR-Daten auslesen zu können, benötigen Sie, wie gesetzlich vorgeschrieben, Zugang zur OBD-Schnittstelle („On-Board-Diagnose“) Ihres eingeschalteten Fahrzeugs.

SEAT hat keinen Zugang auf die EDR-Daten, es sei denn der Eigentümer (oder bei „Leasing“ der Leasingnehmer) erteilt seine Zustimmung dazu. Mit Rücksicht auf die gesetzlichen und vertraglichen Bestimmungen können Ausnahmen gemacht werden.

Aufgrund der gesetzlichen Anforderungen für Produkte, die Ihre Sicherheit betreffen, kann SEAT die Daten des EDR für Felduntersuchungen und für die Qualitätsverbesserung der Fahrzeugsysteme verwenden. Die für Felduntersuchungen verwendeten Daten werden anonym behandelt (das heißt ohne Angaben zum Fahrzeug, zum Besitzer oder Leasingnehmer).

## Fahrzeugantennen

### Infotainment-System und Antennen

Die Antennen für das Infotainment-System sind an verschiedenen Stellen des Fahrzeugs verbaut:

- Im Dach.
- An der Frontscheibe, zwischen den Glasschichten.
- An der Heckscheibe und an den Fenstern mit einer gedruckten Antennenstruktur »» » ⓘ.

#### ! HINWEIS

Die an Heckscheibe und Fenstern befindliche gedruckte Antennenstruktur kann durch das Scheuern von Gegenständen oder durch ätzende oder säurehaltige Produkte beschädigt werden.

- Bringen Sie keine Aufkleber im Bereich von Heckscheibe und Fenstern an.
- Reinigen Sie die gedruckte Antennenstruktur niemals mit ätzenden oder säurehaltigen Produkten.

## Informationen zu Material und Recycling

### Umweltverträglichkeit

Bei der Konstruktion, Materialauswahl und Herstellung Ihres neuen SEAT spielt der Umweltschutz eine wichtige Rolle.

### Konstruktive Maßnahmen zur Begünstigung des Recyclings

- Demontagefreundliche Gestaltung der Verbindungen
- Vereinfachte Demontage durch Modulbauweise
- Verbesserte Sortenreinheit der Werkstoffe.
- Kennzeichnung von Kunststoffteilen und Elastomeren nach ISO 1043, ISO 11469 und ISO 1629.

### Materialauswahl

- Verwendung von wiederverwertbarem Material.
- Verwendung von kompatiblen Kunststoffen innerhalb einer Gruppe, wenn deren Komponenten nicht leicht voneinander trennbar sind.
- Verwendung von wiederverwertbarem und/oder wiederverwertetem Material.

- Verringerung von flüchtigen Bestandteilen der Kunststoffe, einschließlich des Geruchs.
- Verwendung von FCKW-freien Kältemitteln.

**Verbot, abgesehen von den gesetzlich festgelegten Ausnahmen (Anhang II der Richtlinie 2000/53/EG über Altfahrzeuge), von Schwermetallen:** Cadmium, Blei, Quecksilber und sechswertiges Chrom.

### Herstellung

- Verringerung des Lösungsmittelanteils in Hohlraumenschutzwachsen.
- Verwendung von Kunststoffschutzfolien für den Transport von Fahrzeugen.
- Verwendung lösungsmittelfreier Klebstoffe.
- Einsatz von FCKW-freien Kältemitteln in Kälteerzeugungssystemen.
- Recycling und energetische Verwertung von Abfällen (RDF).
- Verbesserung der Abwasserqualität.
- Einsatz von Wärmerückgewinnungssystemen (Wärmetauscher, Enthalpierooren usw.).
- Verwendung wasserlöslicher Lacke.



### Recycling der elektrischen und elektronischen Geräte

Alle nicht fest im Fahrzeug verbauten elektrischen und elektronischen Geräte (E.E.G.) müssen dauerhaft und unverwischbar mit folgendem Symbol gekennzeichnet sein:



Dieses Symbol weist daraufhin, dass die E.E.G. nicht in den normalen Haushaltsabfall gelangen dürfen, sondern als Sonderabfall entsorgt werden müssen.

### Produktrecycling

✓ Gilt für den Markt: Frankreich



**Abb. 193** Recycling-Hinweis für Frankreich.

Bitte beachten Sie die folgenden Recycling-Hinweise »» (Abb. 193) für die folgenden Artikel:

- Fahrzeugschlüssel.
- Funkfernbedienung der Zusatzheizung und -lüftung.
- Kompressor.
- Ladekabel.
- Karte für mobilen Schlüssel.



**Abb. 194** Recycling-Hinweis von Feuerlöschern in Frankreich.

Bitte beachten Sie die folgenden Recycling-Hinweise »» (Abb. 194) für die folgenden Artikel:

- Feuerlöscher.



**Abb. 195** Recycling-Hinweis für Frankreich.

Bitte beachten Sie die Recycling-Hinweise »» (Abb. 195) für Unterlagen und Verpackungen bzw. Beutel für folgende Artikel:

- Wartungshandbuch.
- Erste-Hilfe-Set.
- Feuerlöscher.
- Kompressor.
- Ladekabel.
- Ladedose und Dichtung.
- Bordwerkzeug.
- Reifenpannenspray.
- Wagenheber.
- Warndreieck.
- Warnweste.
- Werkzeugtasche.

### Umwelthinweis

Das Triman-Logo und das Infotri-Symbol enthalten wichtige Informationen zur Einordnung für den Endverbraucher.

### Produktrecycling

✓ Gilt für den Markt: Italien

### Umweltkennzeichnung

Das Gesetzesdekret Nr. 116 [3. September 2020], das die EU-Richtlinie 2018/851 über Abfälle und die EU-Richtlinie 2018/852 über Verpackungen und Verpackungsabfälle umsetzt, schreibt vor, dass alle Verpackungen ange-

messen gekennzeichnet sein müssen, um die Sammlung, die Wiederverwendung, die Verwertung und das Recycling von Verpackungen zu erleichtern und den Verbrauchern korrekte Informationen über den endgültigen Verwertungsort der Verpackungen zu liefern.

Über den folgenden QR-Code, der zu einer Webseite führt, auf der die in der Verordnung geforderten Informationen zu finden sind, können die Informationen über die Umweltkennzeichnung der im Fahrzeug vorhandenen Verpackung abgerufen werden:



## Konformitätserklärung

**Vermarktung von gefertigten Produkten auf dem britischen Markt (England, Wales und Schottland):**

**UK  
CA**

Das UKCA-Zeichen (UK Conformity Assessed) ist die neue britische Produktkennzeichnung, die für bestimmte Produkte erforderlich ist, die in Großbritannien (England, Wales und Schottland) auf den Markt gebracht werden.

Importeur:

Volkswagen Group United Kingdom Ltd.  
Yeomans Drive, Blakelands  
Milton Keynes, MK 14 5AN  
United Kingdom

Fahrzeuge, die vom oben genannten Importeur auf dem britischen Markt vertrieben werden, können vollständige Produkte enthalten, die den folgenden Bestimmungen entsprechen:

- Verordnung über elektromagnetische Verträglichkeit, 2016
- Verordnung über elektrische Betriebsmittel (Sicherheit), 2016
- Verordnung über die Lieferung von Maschinen (Sicherheit) (Änderung), 2011
- Verordnung über Geräuschemissionen von zur Verwendung im Freien vorgesehenen Geräten und Maschinen, 2001
- Verordnung zur Beschränkung der Verwendung gefährlicher Stoffe in Elektro- und Elektronikgeräten, 2012
- Verordnung über Medizinprodukte, 2002 (SISI 2002, Nr. 618, in der geänderten Fassung) (UK MDR 2002)
- Verordnung über Druckgeräte (Sicherheit), 2016
- Verordnung über persönliche Schutzausrüstung (Umsetzung), 2018

### **i** Information

**Für Medizinprodukte bleibt die Kennzeichnung CE im Vereinigten Königreich bis zum 30. Juni 2023 gültig.**

In Übereinstimmung mit den oben genannten Verordnungen hat der Importeur folgendes sichergestellt:

Der Hersteller hat die entsprechende Konformitätsbewertung durchgeführt, die technischen Unterlagen erstellt und erfüllt die Anforderungen der Kennzeichnung.

### **i** Information

**Bis zum 31. Dezember 2025 kann die britische Kennzeichnung auf einem Etikett angebracht werden, das auf dem Produkt oder einem dem Produkt beiliegenden Dokument angebracht ist.**

## Funkanlagen

### Vereinfachte Konformitätserklärung

Ihr Fahrzeug besitzt verschiedene radioelektrische Geräte. Die Hersteller dieser Geräte erklären, dass die Geräte die EU-Richtlinie 2014/53/EU erfüllen, sofern das Gesetz es verlangt.

Der vollständige Text der EU-Konformitätserklärung ist unter folgender Internetadresse abrufbar:

[www.seat.com/generalinfo](http://www.seat.com/generalinfo)



## Vereinigtes Königreich

Ihr Fahrzeug besitzt verschiedene radioelektrische Geräte. Die Hersteller dieser Geräte erklären, dass diese Geräte, soweit gesetzlich erforderlich, die UK-Funkanlagen-Richtlinie 2017 (SI 2017/1206) erfüllen.

Der vollständige Text der Konformitätserklärung ist unter folgender Internetadresse abrufbar:

[www.seat.com/generalinfo](http://www.seat.com/generalinfo)



## Ukraine

Ihr Fahrzeug besitzt verschiedene radioelektrische Geräte. Die Hersteller dieser Geräte erklären, dass die Geräte, soweit gesetzlich erforderlich, die ukrainische Richtlinie 355/2017 (TR Funkanlagen) erfüllen.

Der vollständige Text der Konformitätserklärung ist unter folgender Internetadresse abrufbar:

[www.seat.com/generalinfo](http://www.seat.com/generalinfo)



## Herstelleradressen

Im Folgenden werden die Herstelleradressen von jenen Bauteilen angegeben, die aufgrund ihrer Größe oder Charakteristik nicht mit einem Aufkleber versehen werden können, obwohl dies gesetzlich verlangt wird:

## Zentralsteuergerät (BCM)

Robert Bosch GmbH/Braunschweig  
Theodor-Heuss-Strasse 12  
38122 - Braunschweig, Deutschland  
Tel.: 0049 53188890

## System Keyless Access und Schlüssel mit Funkfernbedienung der Zentralverriegelung

HELLA GmbH & Co. KGaA/Hamm  
Roemerstr. 66  
59075 - Hamm, Deutschland  
Tel.: 0049 23817980

## Dachantenne

ASK Industries S.p.A  
Via dell'Industria n.12/14/16  
60037 Monte San Vito (AN), Italy  
Phone: +3907174521  
Website: [www.askgroup.it](http://www.askgroup.it)

Mitsumi Electronics Europe GmbH  
Siemensstrasse 32  
63225 Langen, Germany  
Phone: +49 (0) 6103913-0  
Website: [www.minebeamitsumi.co.jp](http://www.minebeamitsumi.co.jp)

Molex CVS Hildesheim GmbH  
Daimlerring 31  
31135 Hildesheim, Germany  
Phone: +49 3377 3160  
Website: [www.molex.com](http://www.molex.com)

## Antennenverstärker

ASK Industries S.p.A  
Via dell'Industria n.12/14/16  
60037 Monte San Vito (AN), Italy  
Phone: +3907174521  
Website: [www.askgroup.it](http://www.askgroup.it)

Hirschmann Car Communication GmbH  
Stuttgarter Strasse 45-51  
72654 Neckartenzlingen, Germany  
Phone: +49 7127 140  
Website: [www.te.com](http://www.te.com)

KATHREIN Automotive GmbH  
Römering 1  
31137 Hildesheim, Germany  
Phone: +498031184-0  
Website: [www.kathrein.com](http://www.kathrein.com)

Molex CVS Hildesheim GmbH  
Daimlerring 31  
31135 Hildesheim, Germany  
Phone: +49 3377 3160  
Website: [www.molex.com](http://www.molex.com)

## Navigationsantenne

Hirschmann Car Communication GmbH  
Stuttgarter Strasse 45-51  
72654 Neckartenzlingen, Germany  
Phone: +49 7127 140  
Website: [www.te.com](http://www.te.com)

KATHREIN Automotive GmbH  
Römerring 1  
31137 Hildesheim, Germany  
Phone: +498031184-0  
Website: www.kathrein.com

### Connectivity Box

Molex CVS Dabendorf GmbH  
Märkische Strasse 72  
15806 Zossen OT Dabendorf, Germany  
Phone: +49 3377 3160  
Website: www.molex.com

### Infotainment-System Basisversion

Panasonic Automotive Systems Czech  
U Panasonicu 266  
530 06, Pardubice, Czech Republic

### Infotainment-System optional

LG Electronics Mława SP  
LG Electronics 7  
06 500, Mława

### Funkfernbedienung der Standheizung

Digades GmbH Digitales Und Ana/Zittau  
Äußere Weberstr. 20  
02763 - Zittau, Deutschland  
Tel.: 0049 358357750

### Kombi-Instrument

Analoges Kombiinstrument SE38x/SE316  
Visteon Electronics Germany GmbH  
Visteonstr. 4-10  
50170 Kerpen, Germany

Analoges Kombiinstrument restliche Modelle  
Continental Automotive Spain, S.A.  
Crta. de Rubí a Ullastrell, n° 12-30  
08191 Rubí [Barcelona - Spain]

#### FPK (digital)

Continental Automotive GmbH  
VDO-Strasse 1,  
64832 Babenhausen, Germany

Panasonic Automotive Systems Europe GmbH  
Robert Bosch Str. 27-29  
63225 Langen, Germany

Panasonic Automotive Systems Czech, s.r.o.  
U Panasonicu 266  
530 06, Pardubice, Czech Republic

Digital Cockpit CUPRA Born  
Europe - CE

LG Electronics Inc. Single Point of Contact  
Krijgsman 1, 1186 DM Amstelveen,  
The Netherlands

United Kingdom – UKCA  
LG Electronics U.K. Ltd,  
Velocity 2, Brooklands Drive,  
Weybridge, KT13 OSL

### Radarsensoren vorn

MRR für SE38X  
Robert Bosch GmbH  
Markwiesenstrasse, 46  
72770 Reutlingen (Kusterdingen) Germany

MRR für Tarraco, Ateca, Ibiza, Arona  
Automotive Distance Control Systems GmbH  
Peter-Dornier-Strasse, 10  
88131, Lindau, Germany

### Radarsensoren hinten

Hella GmbH & Co. KGaA  
Rixbecker Straße 75  
59552 Lippstadt [Germany]

### Online Connectivity Unit

LG ELECTRONICS INC.  
10, Magokjungang 10-ro,  
Gangseo-gu, Seoul, Republic of Korea

### Radioelektrisches Gerät, Frequenzbereiche, maximale Senderleistung

Im Anschluss werden die radioelektrischen Geräte detailliert erläutert,<sup>1)</sup> die in alle SEAT-Modelle eingebaut werden können. Sofern nichts anderes angegeben, gelten die Daten für alle Modelle (Abweichungen sind in den Fußnoten der Tabellen angegeben):

<sup>1)</sup> Die Inbetriebsetzung oder Genehmigung für die Nutzung radioelektronischer Technologie kann in gewissen europäischen Ländern eingeschränkt, nicht möglich oder nur unter zusätzlichen Bedingungen möglich sein.

## Funkanlagen

Frequenzbereich	max. Senderleistung
-----------------	---------------------

### Schlüssel mit Funkfernbedienung (Fahrzeug)

433,05-434,78 MHz	10 mW (ERP)
433,05-434,79 MHz	10 mW
868,0-868,6 MHz	25 mW
434,42 MHz	32 $\mu$ W

### Funkfernbedienung (Standheizung)

868,7-869,2 MHz (869,0 MHz)	25 mW
-----------------------------	-------

✓ Gültig für: Leon, Ateca, Tarraco

### Sender-Empfänger (Standheizung)

868,7-869,2 MHz (869,0 MHz)	23,5 mW
-----------------------------	---------

✓ Gültig für: Leon, Ateca, Tarraco

### Bluetooth

2402-2480 MHz	6 dBm
2400-2483,5 MHz	10 dBm

### Anschluss an Außenantenne am Fahrzeug

GSM 900: 880-915 MHz	33 dBm
GSM 1800: 1710-1785 MHz	30 dBm
WCDMA FDD I: 1920-1980 MHz	24 dBm
WCDMA FDD III: 1710-1785 MHz	21 dBm
WCDMA FDD VIII: 880-915 MHz	21 dBm
LTE FDD1: 1920-1980 MHz	23 dBm
LTE FDD3: 1710-1785 MHz	23 dBm
LTE FDD7: 2500-2570 MHz	23 dBm
LTE FDD8: 880-915 MHz	23 dBm
LTE FDD20: 832-862 MHz	23 dBm

✓ Gültig für: Tarraco, Leon

### Drahtloser Zugangspunkt

2400-2483,5 MHz	10 dBm
-----------------	--------

✓ Gültig für: Leon, Ateca, Tarraco

### Keyless Access

434,42 MHz	32 $\mu$ W
125 kHz	89 dB $\mu$ A/m <sup>a1</sup>

<sup>a1</sup> Gilt für den Markt: Ukraine

### Radarsensoren für die Assistenzsysteme vorne

76 GHz-77 GHz	28,2 dBm <sup>a1</sup>
	35,0 dBm <sup>b1</sup>

<sup>a1</sup> Gültig für: Leon

<sup>b1</sup> Gültig für: Ibiza, Arona, Ateca, Tarraco

### Radarsensoren für die Assistenzsysteme hinten

24050-24250 MHz	20 dBm
-----------------	--------

### Drahtlose Ladefunktion

110-120 kHz	5 W
-------------	-----

### Kombiinstrument

125 kHz	40 dB $\mu$ A/m
---------	-----------------

### Online Connectivity Unit

EGSM900: 880-915 MHz	33 dBm
DCS1800: 1710-1785 MHz	31 dBm
UMTS FDD 1: 1920-1980 MHz	24 dBm
UMTS FDD 3: 1710-1785 MHz	24 dBm
UMTS FDD 8: 880-915 MHz	24 dBm
E-UTRA FDD 1: 1920-1980 MHz	23,5 dBm
E-UTRA FDD 3: 1710-1785 MHz	23,0 dBm
E-UTRA FDD 7: 2500-2570 MHz	23,5 dBm
E-UTRA FDD 8: 880-915 MHz	23,0 dBm
E-UTRA FDD 20: 832-862 MHz	23,5 dBm
E-UTRA FDD 28: 703-748 MHz	23,0 dBm

### Zusätzliche Informationen für Länder außerhalb der europäischen Union

#### Mexiko

Ihr Fahrzeug besitzt verschiedene radioelektrische Geräte. Die Hersteller dieser Geräte erklären, dass die Geräte die Richtlinie RLVCOAR15-0008 erfüllen, sofern das Gesetz es verlangt. Der vollständige Text der Konformitätserklärung ist unter folgender Internetadresse abrufbar:

<https://www.seat.mx/servicio/mi-seat/manual-del-propietario.html>

Bescheinigung: RLVHERS17-0286. Kurzstreckenradar RS4 Hella KGaA Hueck & Co. IFT:RLVHERS17-0286. Der Betrieb setzt die Einhaltung der beiden folgenden Bedingungen voraus: (1) es ist möglich, dass dieses Gerät keine schädlichen Störungen verursacht und (2) dieses Gerät muss den Empfang von elektrischen Störungen tolerieren, auch solcher Störungen, die zu unerwünschtem Betriebsverhalten führen können.

#### Vereinigtes Königreich

Für die Importeure im Vereinigten Königreich gilt Folgendes:

Volkswagen Group United Kingdom Ltd.  
Yeomans Drive, Blakelands  
Milton Keynes, MK 14 5AN  
United Kingdom

#### Türkei

*Telsiz Ekipmanları Yönetmeliği (2014/53/AB)*

Aracınızda çeşitli telsiz ekipmanları bulunmaktadır.

Telsiz Ekipmanları Yönetmeliği (2014/53/AB) açısından Türkiye pazarı için radyo ekipmanı ithalatçısı (bu bilgi sadece resmi temsilcimiz olan Doğu Otomotiv Servis ve Ticaret A.Ş.'nin ithal ettiği ürünler için geçerlidir):

Doğu Otomotiv Servis ve Ticaret A.Ş.  
Şekerpınar Mahallesi, Anadolu Caddesi, No: 22  
ve 45  
41420 Çayirova/Kocaeli

#### Ukraine

*Імпортер:*

ТОВ «Порше Україна»  
просп. Павла Тичини, 1В, офіс „В“, 4-й поверх  
02152 Київ, Україна.

*Імпортеур:*

Porsche Ukraine LLC  
Pavla Tychny ave. 1V, Office "B", 4th floor  
02152 Kyiv, Ukraine.

## Technische Daten

### Angaben zu den technischen Daten

#### Fahrzeugkenndaten

Die in den technischen Daten angegebenen Werte können je nach Sonderausstattung oder Modellversion sowie bei Sonderfahrzeugen und Ausstattungen für bestimmte Länder abweichen.

Die Angaben in den amtlichen Fahrzeugpapieren haben stets Vorrang.

#### Im Abschnitt 'Technische Daten' verwendete Abkürzungen

kW	Kilowatt, Leistungsangabe des Motors
PS	Pferdestärke, (veraltete) Leistungsangabe des Motors
bei U/min	Umdrehungen des Motors (Drehzahl) pro Minute
Nm	Newtonmeter, Maßeinheit zur Angabe des Motordrehmoments

CZ	Cetan-Zahl, Maß zur Bestimmung der Zündwilligkeit des Dieselmotors
ROZ	Research-Oktan-Zahl, Maß zur Bestimmung der Klopfestigkeit des Benzinmotorstoffs

#### Fahrgestellnummer

Die Fahrzeugnummer finden Sie an folgenden Stellen:

- Auf dem Fahrzeugdatenträger.
- Vor oder unter der Windschutzscheibe.
- Rechts im Motorraum.

#### Typschild

Das Typschild befindet sich am Türrahmen auf der rechten Fahrzeugseite. Fahrzeuge für bestimmte Export-Länder haben kein Typschild.

#### Leistungen

Die Werte gelten nur für optimale Fahrbahn- und Witterungsverhältnisse.

Die Fahrzeugleistungen sind ohne jegliche Ausstattung berechnet worden, die diese beeinflusst, z. B. Zubehör.

#### Kraftstoffverbrauch

Die Verbrauchswerte wurden auf Grundlage von Messungen berechnet, die von Laboren mit CE-Kennzeichnung gemäß jeweils gültiger ge-

setzlicher Vorschriften durchgeführt und überwacht wurden (weitere Informationen beim Amt für Veröffentlichungen der Europäischen Union auf der Internetseite EUR-Lex: © Europäische Union, <http://eur-lex.europa.eu/>) und gelten für die angegebenen Fahrzeugmerkmale.

Der Kraftstoffverbrauch und die CO<sub>2</sub>-Emissionen sind in den Fahrzeugpapieren aufgeführt, die dem Käufer des Fahrzeugs bei der Übergabe ausgehändigt wurden.

Der Kraftstoffverbrauch und die CO<sub>2</sub>-Emissionen sind nicht nur von der Fahrzeugleistung abhängig, statt dessen können auch andere Faktoren wie Fahrweise, Straßen- und Verkehrsverhältnisse, Umwelteinflüsse, Zuladung und Insassenanzahl die Verbrauchs- bzw. Emissionswerte beeinflussen.

#### Kraftstoffbehältervolumen

Benzinmotoren	40 l, davon ca. 7 l Reserve
---------------	-----------------------------

#### Gewichte

Die Werte für das Gewicht im Fahrbetrieb gelten für ein fahrbereites Fahrzeug mit Fahrer (75 kg), Betriebsflüssigkeiten sowie ggf. Werkzeug und Reserverad. Das Gewicht im Fahrbetrieb wird durch die Mehrausstattungen und den nachträglichen Einbau von Zubehör erhöht, wodurch sich die mögliche Nutzladung entsprechend verringert.

### Dachlast

Die maximal zulässige Dachlast Ihres Fahrzeugs beträgt 75 kg.

### Anhängelasten

Die maximal zulässige Stützlast der Anhängerdeichsel auf dem Kugelkopf der Anhängervorrichtung beträgt **50 kg**.

#### **WARNUNG**

Die angegebenen Werte für die maximal zulässigen Gewichte dürfen nicht überschritten werden. Es besteht Risiko von Unfällen und Schäden!



**Motordaten**

Benzinmotoren	1.0 MPI Start-Stopp		1.0 TSI Start-Stopp		
Leistung in kW (PS) bei 1/min	59 (80)/6.300		70 (95)/5.000-5.500		81 (110)/5.500
Max. Drehmoment (Nm bei 1/min)	93/3.700-3.900		175/1.600-3.500		200/2.000-3.000
Anzahl Zylinder/Hubraum (cm <sup>3</sup> )	3/999		175/1.600-3.500		3/999
Kraftstoff	Superbenzin 95 / Normal 91 (mit geringfügigem Leistungsverlust) ROZ				
Schaltgetriebe	Schaltgetriebe		Schaltgetriebe	Schaltgetriebe	DSG
Höchstgeschwindigkeit (km/h)	172 (IV)		186 (V)	195 (V)	195 (VI)
Beschleunigung 0-100 km/h (s)	15,3		11,0	10,3	10,3
Zulässiges Gesamtgewicht (kg)	1.630 <sup>a1</sup>		1.660 <sup>a1</sup>	1.690 <sup>a1</sup>	1.700 <sup>a1</sup>

<sup>a1</sup> Je nach Ausstattung.

Benzinmotoren	1.0 EcoTSI Start-Stopp		1.5 TSI Start-Stopp	1.6 MPI	
Leistung in kW (PS) bei 1/min	85 (115)/5.000-5.500		110 (150)/5.000-6.000	81 (110)/5.800	
Max. Drehmoment (Nm bei 1/min)	200/2.000-3.500		250/1.500-3.500	152/3.850-4.100	
Anzahl Zylinder/Hubraum (cm <sup>3</sup> )	3/999		4/1.498	4/1.598	
Kraftstoff	Superbenzin 95 / Normal 91 (mit geringfügigem Leistungsverlust) ROZ				
Schaltgetriebe	Schaltgetriebe	DSG	DSG	Schaltgetriebe	Automatikgetriebe
Höchstgeschwindigkeit (km/h)	195 (VI)	195 (VI)	216 (VI)	190 (V)	190 (V)
Beschleunigung 0-100 km/h (s)	9,5	9,5	8,1	10,4	10,8
Zulässiges Gesamtgewicht (kg)	1.690 <sup>a1</sup>	1.690 <sup>a1</sup>	1.720 <sup>a1</sup>	1.650 <sup>a1</sup>	1.680 <sup>a1</sup>

<sup>a1</sup> Je nach Ausstattung.

## Abmessungen



Abb. 196 Abmessungen

		IBIZA
A/B	Überstände vorn/hinten (mm)	796/699
C	Radstand (mm)	2.564
D	Länge (mm)	4.059
E/F	Spurweite <sup>a1</sup> vorn/hinten (mm)	1.525/1.505
G	Breite (mm)	1.780
H	Höhe bei Leergewicht (mm)	1.447

<sup>a1</sup> Diese Angabe hängt von der Art der Felgen ab. Werte für Räder 185/65 R15 ET40.

# Stichwortverzeichnis

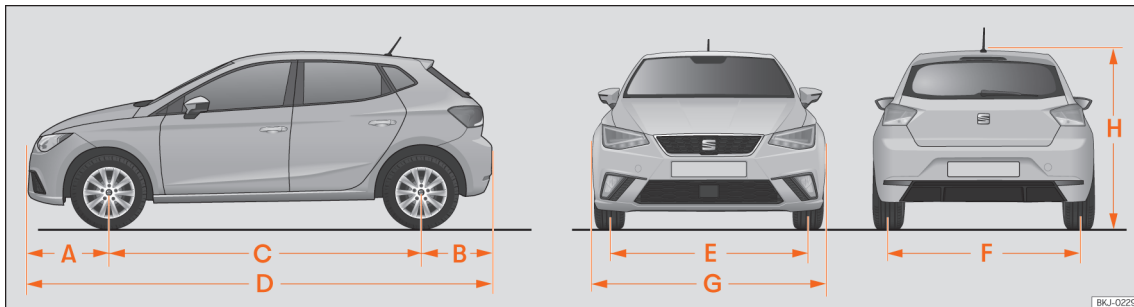
## Zahlen und Symbole

12-Volt-Fahrzeuggatterie .....	282
ab- und anklennen .....	284
Energiemanagement .....	286
Kontrollleuchten .....	286
laden .....	284
Ladezustand .....	286
Säurestand .....	284
Starthilfe .....	254
wechseln .....	284

## A

Abgas .....	250
Abgaskontrollsystem .....	
Kontrollleuchte .....	251
Abgasreinigungsanlage .....	
Katalysator .....	250
Partikelfilter .....	250
Ablagefächer .....	
siehe Ablagen .....	179
Ablagen .....	179
andere Ablagen .....	181
Bordbuch .....	179
Handschuhfach .....	179
Schublade .....	180
Abmessungen des Fahrzeugs .....	328
Abschleppseil .....	238, 240
ACC .....	149
Airbag-System .....	46
Aktivierung .....	47
Beschreibung .....	46
Deaktivierung des Frontairbags .....	49

Frontairbags .....	49
Funktionsweise .....	47
Kontrollleuchte .....	48
Airbags .....	46
Beschreibung .....	46
Ein- und ausschalten .....	49
Frontairbags .....	49
Kopfairbags .....	52
Seitenairbags .....	50
Aktuelle Dokumentation im Anhang .....	195
Akustische Warnsignale .....	
Warn- und Kontrollleuchten .....	11
Akustisches Signal .....	
Licht .....	94
Sicherheitsgurt nicht angelegt .....	41
Allgemeine Übersicht .....	
Ansicht der allgemeinen Übersicht (Linkslenker) .....	9
Ansicht der allgemeinen Übersicht (Rechtslenker) .....	10
der Warn- und Kontrollleuchten .....	11
Fahrzeugansicht von hinten .....	7
Fahrzeugansicht von innen .....	8
Fahrzeugansicht von vorn .....	6
Android Auto™ .....	
Besonderheiten .....	193
Menü .....	192
Verbindung herstellen .....	192
Verbindung trennen .....	192
Voraussetzungen .....	192
Anhängelasten .....	
Anhänger beladen .....	241
Anhänger .....	237
Abschleppseil .....	238, 240
Anhängelasten .....	241
anhängen .....	240
Anhängerbetrieb .....	242
Anhängervorrichtung nachrüsten .....	245
Außenspiegel .....	238
Deichselstützlast .....	237, 241
Diebstahlwarnanlage .....	240
einschalten .....	240
Funktionsstörung .....	240
Gespannstabilisierung .....	243
LED-Rückleuchten .....	238, 240
nachfüllen .....	241
Rückleuchten .....	238, 240
Scheinwerfer einstellen .....	242
Steckdose .....	240
technische Voraussetzungen .....	238
Anhängerbetrieb .....	
siehe Anhänger .....	237
Anhängervorrichtung .....	
Fahrradträger montieren .....	244
Funktionsstörung .....	240
nachrüsten .....	245
Anheben des Fahrzeugs .....	299
Antiblockiersystem .....	138
Anzahl der Sitzplätze .....	38
Anzeige der Fahrdaten .....	21
Anzugsdrehmoment .....	
Radschrauben .....	300
Apple CarPlay .....	
Besonderheiten .....	191
Menü .....	191
Verbindung herstellen .....	191
Verbindung trennen .....	191
Voraussetzungen .....	191
Apps .....	191
Assistenzsysteme .....	
Allgemeine Hinweise .....	141
ausschalten .....	142

automatische Distanzregelung .....	149	Automatische Distanzregelung .....	149	Fernlichthebel .....	95
Einparkhilfe hinten .....	174	Bedienung .....	150	Glühlampe auswechseln .....	265
Einparkhilfe Plus .....	171	Besondere Fahrsituationen .....	152	Innenleuchten .....	100
einschalten .....	142	Bildschirmanzeigen .....	150	Instrumentenbeleuchtung .....	99
Fahrassistent (Travel Assist) .....	161	Funktionsstörung .....	154	leaving home .....	98
Frontkamera .....	143	Systemgrenzen .....	153	Leseleuchten .....	100
Geschwindigkeitsbegrenzer .....	147	Warn- und Kontrollleuchte .....	154	Leuchtwertenregulierung .....	98
Geschwindigkeitsregelanlage .....	145	Automatische Fahrlichtsteuerung .....	93	Lichtschalter .....	93
Müdigkeitserkennung .....	23	Automatische Waschanlage .....	309	Nebelschlussleuchte .....	95
Notbremsung (Front Assist) .....	155	Automatisches Getriebe .....		Schalterbeleuchtung .....	99
Radarsensor hinten .....	144	Bergabunterstützung .....	133	Standlicht .....	93
Radarsensor vorn .....	142	Fahrhinweise .....	129	Tagfahrlicht .....	94
Reifendruckkontrollanzeige .....	301	Kontrollleuchte .....	127	Warn- und Kontrollleuchten .....	93
Reifendruckkontrolle .....	302	Lenkrad mit Schaltwippen .....	129	Beleuchtung des Kombi-Instruments .....	99
Rückfahrkamera .....	145	tiptronic .....	129	Benzin .....	
Sicherheitshinweise .....	141	Wählhebelstellungen .....	127	Additive .....	248
Spurwechselassistent (Side Assist) .....	164	Zündschlüsselabzugssperre .....	118	Partikelfilter .....	250
Systemgrenzen .....	141			tanken .....	248
Ultraschallsensoren .....	144	<b>B</b>		Bergabunterstützung .....	133
Verkehrszeichenerkennung .....	25	Batterie .....	67	Berganfahrassistent .....	133
Auslandsfahrten .....	118	Batterie wechseln .....		Besitznachweis .....	185
Scheinwerfer .....	99	Batterie wechseln		Besonderheiten .....	
Ausparkassistent (RCTA) .....	177	vom Fahrzeugschlüssel .....	67	abschleppen .....	256
Ausschalten .....		Batteriesäure .....	284	Android Auto™ .....	193
Telefon .....	225	Bedienelemente am Lenkrad .....	87	Anhängerbetrieb .....	242
Außenantenne .....	315	Beifahrer-Frontairbag .....		anschleppen .....	256
Außenbeleuchtung .....		Kontrollleuchte .....	48	Apple CarPlay .....	191
Glühlampe auswechseln .....	265	Beleuchtung .....		MirrorLink® .....	193
Außenspiegel .....		Abblendlicht .....	93	Bildschirm des Kombi-Instruments .....	14, 16, 19
Anhängerbetrieb .....	238	Akustische Warnungen .....	94	Bildschirmanzeigen .....	
beheizbare .....	105	AUTO .....	93	Außentemperatur .....	20
einklappen .....	105	Blinkerhebel .....	95	automatische Distanzregelung .....	150
Einstellungen .....	105	coming home .....	98	ECO-Tipps .....	27
manuell anklappen .....	106	Cornering-Licht .....	94	Geöffnete Türen, Front- und	
Auto Lock (Zentralverriegelung) .....	71	ein- und ausschalten .....	93	Gepäckraumklappen .....	20
Auto Unlock .....	71	Fernlicht .....	93	Geschwindigkeitsbegrenzer .....	147
		Fernlichtassistent .....	96		

Geschwindigkeitswarnung .....	20
Kilometerzähler .....	20
Kombi-Instrument .....	19
Notbremsassistent (Front Assist) .....	155
Reifendruckkontrolle .....	301
SEAT Drive Profile .....	135
Service-Intervalle .....	29
Travel Assist .....	161
Verkehrszeichen .....	25
Wählhebelstellungen .....	127
Warn- und Informationshinweise .....	23
Zeit und Datum .....	28
Blinkerhebel .....	95
Bordwerkzeug .....	252
Bordwerkzeug Übersicht .....	252
Brand .....	63
Bremsanlage	
Warnleuchte .....	138
Bremsassistent .....	138
Bremsen .....	136
Bremsassistent .....	138
Bremsflüssigkeit .....	277
Bremskraftverstärker .....	136
neue Bremsbeläge .....	136
Bremsflüssigkeit .....	277
Bremsunterstützende Systeme .....	142
Bildschirmanzeigen .....	155
Ein- und ausschalten .....	157
Systemgrenzen .....	156
vorübergehend deaktivieren .....	158
Warnungen .....	155
<b>C</b>	
Coming home .....	98
Cornering-Licht .....	94

## D

Dachgepäckträger .....	235
Querstangen befestigen .....	235
Datenübertragung .....	183
Deaktivierung des Frontairbags .....	49
Deichselstützlast des Anhängers .....	237
Anhänger beladen .....	241
Die Sicherheitsgurte	
Einstellung .....	43
Gurtaufrollautomat, Gurtstraffer und	
Gurtkraftbegrenzer .....	44
Gurtbandverlauf .....	43
Kontrollleuchte .....	41
nicht angelegt .....	42
Schutzfunktion .....	40
Sicherheitshinweise .....	40
Symbole .....	41
Wartung und Entsorgung der Gurtstraffer ...	45
Zweck .....	46
Diebstahlwarnanlage .....	75
Anhänger .....	240
Innenraumüberwachung und Abschleppschutz	
.....	76
Display	
reinigen .....	204
Drehzahlmesser .....	14, 16, 17
DSG .....	127
Durchfahren überfluteter Fahrbahnen .....	117
Durchgebrannte Glühlampen	
Glühlampe auswechseln .....	265
Durchschnittlicher Kraftstoffverbrauch .....	16
Dynamische Leuchtweitenregulierung .....	98

## E

e-Call .....	64
E10	
siehe Ethanol (Kraftstoff) .....	249
ECO-Tipps .....	27
Einfahren	
neue Bremsbeläge .....	136
neue Reifen .....	288
neuer Motor .....	117
Eingeschaltet .....	118
Einklemmschutz	
Glasdach .....	85
Einparkhilfe	
bedienen .....	173
Einparkhilfe hinten .....	174
Einparkhilfe Plus .....	171
Sensoren und Kamera: Reinigung .....	311
Störung .....	171
Umfeldanzeige .....	171
visuelle Anzeige .....	174
Einparkhilfe hinten .....	174
Einstellen	
Kopfstützen .....	91
Licht .....	98
Sitze .....	37
Vordersitze .....	89
Zeit und Datum .....	28
Einstellungen System .....	203
Elektrische Fensterheber .....	81
Elektrische Geräte .....	181
Elektronische Differenzialsperre .....	138
Elektronische Stabilisierungskontrolle (ESC) ..	138
Elektronische Wegfahrsperre .....	123
Energiemanagement .....	286

Entriegeln und Verriegeln .....	68	Fahrprofile (Drive Profile)	Gepäckträgersystem .....	236
mit der Fernbedienung .....	72	Siehe Fahrprofilauswahl .....	Ladegut verstauen .....	231
mit Zentralverriegelungstaster .....	73	Fahrprofile (SEAT Drive Profile) .....	Verzurrösen .....	234
Türen .....	77	Ein Fahrprofil auswählen .....	Fahrzeug waschen	
Entsorgung		Fahrradträger	Außenreinigung .....	311
Gurtstraffer .....	45	an der schwenkbaren Anhängerkupplung	besondere Pflege .....	313
Ersatzschlüssel .....	66	anbringen .....	Hochdruckreiniger .....	309
Ersatzteile .....	314	maximale Tragfähigkeit .....	Innenreinigung .....	312
ESC		Fahrsicherheit .....	Fahrzeuginformationen .....	34
ein- und ausschalten .....	139	Fahrzeug	Fahrzeuginformationen .....	34
elektronische Stabilisierungskontrolle .....	138	anheben .....	Fahrzeugglück	
Sportmodus .....	139	Ansicht allgemeine Übersicht (Linkslenker) ....	Pflege .....	311
Ethanol (Kraftstoff) .....	249	Ansicht allgemeine Übersicht (Rechtslenker) .	Fahrzeuggurtung .....	185
Event Data Recorder .....	317	Ansicht von hinten .....	Fahrzeugpflege .....	309
Explosionsgefährdete Orte	225	Ansicht von vorn .....	Servicestellung der Wischerblätter .....	252
Externe Audioquellen		Datenträger .....	Fahrzeugschlüsselsatz .....	66
Wiedergabelaststärke anpassen .....	204	entriegeln und verriegeln (Keyless Access) ..	Faktoren, welche die Fahrsicherheit negativ	
<b>F</b>		Fahrgestellnummer .....	beeinflussen .....	36
Fahrassistent (Travel Assist)		Innenansicht .....	Fenster .....	81
siehe Travel Assist .....	161	Kenndaten .....	Automatikbetrieb .....	82
Fahrdaten. ....	21	verleihen oder verkaufen .....	Hoch-/Tiefaufautomatik .....	82
Fahren		Fahrzeug abschleppen	Kraftbegrenzung .....	83
Auslandsfahrten .....	99, 118	Abschleppen im Notfall .....	Fernlichtassistent .....	96
Beladenes Fahrzeug .....	116	Abschleppöse vorne .....	Fernlichthebel .....	95
Durchfahren überfluteter Fahrbahnen .....	117	Abschleppseil .....	Freigegebene Ersatzteile .....	308
mit Anhänger .....	242	Abschleppstange .....	Freilaufmodus .....	131
Mit geöffnetem Gepäckraum .....	116	Besonderheiten .....	Frequenzbereiche .....	210
sicher .....	36	hintere Abschleppöse .....	Front- und Heckscheibenwischerblätter	
wirtschaftlich .....	115	verbotene Abschleppvorgänge .....	reinigen .....	253, 311
Fahren mit beladenem Fahrzeug .....	116	Vorbereitungen .....	Servicestellung .....	252
Fahren mit geöffnetem Gepäckraum .....	116	Fahrzeug anheben .....	wechseln .....	253
Fahrmodus .....	136	Fahrzeug beladen	Frontalunfälle und die Gesetze der Physik .....	42
Fahrprofil .....	136	allgemeine Hinweise .....	Frontkamera .....	143
Fahrprofilauswahl		Anhänger .....	Frontklappe .....	270
Merkmale .....	135	Gepäckraum .....		
		Gepäckstücke verstauen .....		

Frontraum		Gepäckstücke verstauen	231	Gurtbandverlauf	43
Bremsflüssigkeit	277	Anhänger	237	Gurtkraftbegrenzer	44
Kühlmittel	273, 275	Anhänger beladen	241	Gurtstraffer	44
Scheibenwaschwassertank	278	Anhängerbetrieb	242	Kontrollleuchte	48
Frostschutzmittel	273	Dachgepäckträger	235	Gurtstraffung	44
Full Link	189	Gepäckstücke verstauen	231		
Apps	191	Gepäckträgersystem	235, 236	<b>H</b>	
Einstellungen	191	Ladegut verstauen	231	Handbremse	169
Symbole	191	Verzurrösen	234	Handschuhfach	179
Füllmengen		Gepäckträger	235	Heckklappe	79, 80
Scheibenwaschwasser	278	Gepäckträgersystem	235	Heckleuchten in der Karosserie	
Funkschlüssel		Geräusche		Heckleuchte ausbauen	266
Entriegeln und Verriegeln	72	Bremsen	136	Heckscheibenwischer	101
Funktion Bergabunterstützung	133	Reifen	288	Heizung	107
Funktionsstörung		Geschwindigkeitsbegrenzer	147	Heizung und Frischluft	110
Anhängervorrichtung	240	bedienen	148		
automatische Distanzregelung	154	Bildschirmanzeige	147		
Glasdach	83	Kontrollleuchten	148		
Kupplung	131	Geschwindigkeitskennbuchstabe	289		
Fußmatten	114	Geschwindigkeitsregelanlage	145	<b>I</b>	
		bedienen	146	i-Size	57
		Kontrollleuchten	147	Infotainment	195
		Geschwindigkeitsregelung	145	Android Auto™	192
		Gesetzliche Bestimmungen	185	Apple CarPlay	191
		Gespannstabilisierung	243	Assistenten und Fahrzeugeinstellungen	35
		Getränkehalter		bedienen	202
		Getränkeflaschenhalter	180	Dropdown-Menü	203
		in der Mittelarmlehne hinten	180	ein- und ausschalten	202
		vorne	180	eine WLAN-Verbindung teilen	188
		Gewichte	325	Einstellungen System	203
		Glasdach	83, 84	Erstkonfiguration	33
		Einklemmschutz	85	Fahrzeuginformationen	34
		Funktionsstörung	83	Funktionen ausführen	202
		Komfortöffnen und -schließen	85	Funktionsflächen	32
		Glühlampe auswechseln	265	Hilfe	31
		hintere Glühlampe in der Karosserie	266	individuell gestalten	203
				Individuell gestaltete Menüs	203
				Internetzugang	189
<b>G</b>					
Ganganzeige	114				
Gangempfehlung	114				
Garantie	317				
Gefahren bei nicht angelegtem Sicherheitsgurt	42				
Gegenlenkunterstützung	134				
Gepäckraum	80, 231				
Gepäckraumabdeckung aus- und einbauen	232				
Gepäckraumabdeckung verstauen	233				
Kofferraumleuchte	100				
Notentriegelung	80				
variabler Gepäckraumboden	233				
vergrößern	89				
Gepäckraumboden	233				

Klangeinstellungen .....	203	Kilometerzähler .....	14, 16	Konnektivität .....	
Media-Betrieb .....	213	Gesamtfahrstrecke .....	20	WLAN-Zugangspunkt .....	188
Menüs anpassen .....	203	Tagesfahrstrecke .....	20	Kontrollleuchten	
MirrorLink® .....	193	Kindersicherung		allgemeine Übersicht .....	11
Navigation .....	216	elektrische Fensterheber .....	81	Kopfstützen .....	90
Radio-Betrieb .....	209	Kindersitze		einstellen .....	91
reinigen .....	204	Befestigung mit dem Sicherheitsgurt .....	60	zurückbauen .....	91
Sicherheitshinweise .....	195	Befestigungssysteme .....	56	Kraftbegrenzung	
technische Daten .....	205	Einteilung in Gruppen .....	53	Fenster .....	83
Telefonschnittstelle .....	224	i-Size .....	57	Kraftstoff	
Tutorial .....	31	ISOFIX .....	57	Benzin .....	248
Übersicht und Bedienungselemente ...	199, 200	Sicherheitshinweise .....	54	Einsparung .....	115
vor der ersten Benutzung .....	195	System Top Tether .....	59, 60	Ethanol .....	249
Wi-Fi Protected Setup (WPS) .....	189	Klangeinstellungen .....	203	Kennzeichnung .....	248
WLAN .....	188	Kleiderhaken .....	181	Kraftstoffvorratsanzeige .....	18
Infotainment-System		Klimaanlage		tanken .....	247
siehe Infotainment .....	31	manuelle Klimaanlage .....	110	Kraftstoff sparen	
Innenraumüberwachung und Abschleppschutz		Klimatisierung .....	107	Freilaufmodus .....	131
Aktivierung .....	76	Bedienelemente .....	109	Kraftstoffbehälter volltanken .....	247
Innenspiegel		Problembhebung .....	112	Kraftstoffkennzeichnung .....	248
abblendbar .....	104	Umluft .....	111	Kraftstoffverbrauch	
Inspektion .....	279, 306	Kombi-Instrument .....	13	Schubabschaltung .....	115
Inspektions-Service .....	279	Bildschirmanzeigen .....	19	warum steigt der Verbrauch? .....	251
ISOFIX .....	57	digital (SEAT Digital Cockpit) .....	16	Kraftstoffvorratsanzeige .....	18
ISOFIX-System .....	57	digital Basic .....	14	Kontrollleuchte .....	18
		mit Multifunktionenlenkrad verwenden .....	30	Kühlanlage .....	107
		Service-Intervall-Anzeige .....	29	Kühlsystem	
<b>K</b>		Symbole .....	11	Kühlmittel nachfüllen .....	275
Kamera		Warn- und Informationshinweise .....	23	Kühlmittelstand prüfen .....	275
reinigen .....	26	Warn- und Kontrollleuchten .....	11	Kupplung [Kontrollleuchte] .....	131
Katalysator .....	250	Zeit und Datum .....	28		
Keyless Access		Komfortfunktion des Blinkers .....	95		
Fahrzeug entriegeln und verriegeln .....	68	Komfortöffnen			
Motor anlassen .....	121	Glasdach .....	85	<b>L</b>	
Press & Drive .....	119	Komfortschließen		Lane Assist .....	158
Problembhebung .....	70	Glasdach .....	85	Kontrollleuchten .....	160
				Warn- und Kontrollleuchte .....	159



<p>Laufriichtung  Reifen ..... 301</p> <p>Lautstärke  in externen Audioquellen festlegen ..... 204</p> <p>Leaving home ..... 98</p> <p>Lendenwirbelstütze ..... 89</p> <p>Lenkrad  Bedienelemente ..... 87  einstellen ..... 88  Schaltwippen (Automatikgetriebe) ..... 129</p> <p>Lenkung  elektromechanische Lenkung ..... 134  Gegenlenkunterstützung ..... 134  Kontrollleuchte ..... 134</p> <p>Leuchtweitenregulierung ..... 98</p> <p>Licht ausschalten ..... 93</p> <p>Licht einschalten ..... 93</p> <p>Light Assist ..... 96</p> <p>Lizenzen ..... 204</p> <p>Lüftung ..... 107</p> <p><b>M</b></p> <p>Make-up Spiegel ..... 106</p> <p>Marken ..... 204</p> <p>Media-Betrieb ..... 213  Ausstattung ..... 214  Symbole ..... 214</p> <p>Menü Service  Fahrzeug-Identifizierungsnummer ..... 28  Service-Intervall-Anzeige ..... 28</p> <p>Mikrofaserstoff: reinigen ..... 312</p> <p>MirrorLink®  Besonderheiten ..... 193  Einstellungen ..... 191  Menü ..... 193  Verbindung herstellen ..... 193</p>	<p>Verbindung trennen ..... 193</p> <p>Voraussetzungen ..... 193</p> <p>Mobilität-Service ..... 308</p> <p>Mobiltelefone ..... 315</p> <p>Motor  anlassen ..... 118  einfahren ..... 117  Geräusche ..... 121  Start-Stopp-System ..... 123  Vorglühen ..... 118</p> <p>Motor anlassen ..... 118</p> <p>Motor durch Anschleppen starten ..... 258  Besonderheiten ..... 256</p> <p>Motor und Zündung  Motor abstellen ..... 122  Motor anlassen ..... 121  Motor mit Press &amp; Drive anlassen ..... 121  Motor vorglühen ..... 121  Notstart ..... 123</p> <p>Motor vorglühen ..... 121</p> <p>Motordaten ..... 327</p> <p>Motor Kühlmittel ..... 273  Füllstand prüfen ..... 275  Spezifikationen ..... 273  Temperaturanzeige ..... 18  Warnleuchte ..... 18</p> <p>Motoröl  Inspektions-Service ..... 279  Motorölstand prüfen ..... 280  nachfüllen ..... 280  Ölmesstab ..... 280  Spezifikationen ..... 279  Verbrauch ..... 280  Wartungsintervalle ..... 279  wechseln ..... 279, 281</p>	<p>Motorölruck  Kontrollleuchte ..... 282</p> <p>Motorraum  Batterie ..... 282  Motoröl ..... 280  öffnen und schließen ..... 272  Sicherheitshinweise ..... 270</p> <p>Motorraumklappe  öffnen und schließen ..... 272</p> <p>Motorsteuerung ..... 250  Kontrollleuchte ..... 251  Müdigkeitserkennung ..... 23</p> <p>Multimedia ..... 194, 209  Favoriten ..... 214  Quelle auswählen ..... 214  wiedergeben ..... 214</p> <p><b>N</b></p> <p>Nachrüsten  Anhängavorrichtung ..... 245</p> <p>Navigation ..... 216, 220  Bevorzugte Ziele ..... 220  eine Adresse für eine Zielführung eingeben ..... 220  Einschränkungen ..... 217  Funktion: Zieleingabe ..... 220  Funktionen ..... 218  gespeicherte Daten ..... 217  Gespeicherte Ziele ..... 220  Häufigste Ziele ..... 220  Kontaktdaten verwenden ..... 221  Letzte Ziele ..... 220  Navigationsansagen ..... 216  Navigationsdaten aktualisieren ..... 219  Navigationskarte bedienen ..... 217  Navigationskarte vergrößern ..... 217  Navigationskarte verkleinern ..... 217</p>
---	---	---

<ul style="list-style-type: none"> <li>Nutzungsverhalten lernen ..... 222</li> <li>Route bearbeiten ..... 221</li> <li>Routenplan ..... 221</li> <li>Symbole ..... 218</li> <li>Verkehrsfunkmeldungen ..... 221</li> <li>Ziele speichern ..... 220</li> <li>Nebelschlussleuchte                             <ul style="list-style-type: none"> <li>Kontrollleuchte ..... 93</li> </ul> </li> <li>Notbetätigung                             <ul style="list-style-type: none"> <li>Beifahrertür ..... 78</li> </ul> </li> <li>Notbremswarnung ..... 63</li> <li>Notfallsperre der Beifahrertür ..... 78</li> <li>Notöffnung                             <ul style="list-style-type: none"> <li>Fahrertür ..... 77</li> <li>Heckklappe ..... 80</li> </ul> </li> <li>Notrad ..... 295</li> <li>Notruf ..... 64</li> <li>Notruf-Service ..... 64</li> <li>Notsituationen ..... 63                             <ul style="list-style-type: none"> <li>Batterie wechseln ..... 284</li> <li>Bordwerkzeug ..... 252</li> <li>durchgebrannte Sicherung ersetzen ..... 263</li> <li>Fahrzeug im Notfall abschleppen ..... 256</li> <li>Pannenset ..... 303</li> <li>Rad wechseln ..... 295</li> <li>Starthilfekabel ..... 254</li> <li>Warnblinkanlage ..... 62</li> </ul> </li> </ul>	<ul style="list-style-type: none"> <li>Öffnen und Schließen ..... 70                             <ul style="list-style-type: none"> <li>am Schließzylinder ..... 77</li> <li>Fenster ..... 81</li> <li>Glasdach ..... 84</li> <li>Heckklappe ..... 80</li> <li>mit der Fernbedienung ..... 72</li> <li>mit Zentralverriegelungstaster ..... 73</li> <li>Motorraumklappe ..... 272</li> <li>Tankklappe ..... 247</li> <li>Türen ..... 77</li> </ul> </li> <li>Oktanzahl (Benzin) ..... 248</li> <li>Ölwechsel ..... 281</li> <li>Online-Dienste ..... 183</li> <li>Original Zubehör ..... 308</li> <li>Orte mit besonderen Vorschriften ..... 225</li> </ul>	<ul style="list-style-type: none"> <li>Problembehebung                             <ul style="list-style-type: none"> <li>DSG-Getriebe ..... 131</li> <li>Start-Stopp-System ..... 125</li> <li>Travel Assist ..... 163</li> </ul> </li> <li>Produkte für die Fahrzeugpflege ..... 309</li> <li>Prüflisten                             <ul style="list-style-type: none"> <li>Voraussetzungen für Android Auto™ ..... 192</li> <li>Voraussetzungen für Apple CarPlay ..... 191</li> <li>Voraussetzungen für MirrorLink® ..... 193</li> </ul> </li> </ul>
<b>R</b>		
<ul style="list-style-type: none"> <li>Öffnen ..... 70                             <ul style="list-style-type: none"> <li>Fenster ..... 81</li> <li>Glasdach ..... 84</li> <li>Motorraumklappe ..... 272</li> <li>Tankklappe ..... 247</li> </ul> </li> </ul>	<ul style="list-style-type: none"> <li>Pannenset ..... 303                             <ul style="list-style-type: none"> <li>Bestandteile ..... 304</li> <li>Kontrolle nach 10 Minuten Fahrt ..... 305</li> <li>Reifen abdichten ..... 304</li> <li>Reifen aufpumpen ..... 304</li> </ul> </li> <li>Parken ..... 168                             <ul style="list-style-type: none"> <li>Automatikgetriebe ..... 129</li> </ul> </li> <li>Parksysteme                             <ul style="list-style-type: none"> <li>automatischer Bremsengriff ..... 169</li> <li>Problembehebung ..... 170</li> <li>Rückfahrassistent (Rear View Camera) ..... 175</li> </ul> </li> <li>Partikelfilter ..... 250</li> <li>Pedale ..... 38, 114</li> <li>Press &amp; Drive                             <ul style="list-style-type: none"> <li>Motor anlassen ..... 121</li> </ul> </li> <li>Press &amp; Drive                             <ul style="list-style-type: none"> <li>Starterknopf ..... 119</li> </ul> </li> <li>Privatsphäre ..... 187                             <ul style="list-style-type: none"> <li>Einstellungen ..... 187</li> </ul> </li> </ul>	<ul style="list-style-type: none"> <li>Rad wechseln ..... 295                             <ul style="list-style-type: none"> <li>Anheben des Fahrzeugs ..... 299</li> <li>Nacharbeiten ..... 301</li> <li>Radschrauben ..... 298</li> </ul> </li> <li>Radarsensor ..... 142</li> <li>Radarsensor hinten ..... 144</li> <li>Räder                             <ul style="list-style-type: none"> <li>aus- und einbauen ..... 300</li> <li>Austausch ..... 292</li> <li>neue Räder ..... 289</li> <li>Notrad ..... 295</li> <li>Radschrauben ..... 293</li> <li>Radvollblende ..... 296</li> <li>Radzierkappe ..... 297</li> <li>Schneeketten ..... 294</li> <li>wechseln ..... 295</li> </ul> </li> <li>Räder auswuchten ..... 290</li> <li>Radio ..... 209                             <ul style="list-style-type: none"> <li>Ausstattung ..... 210</li> <li>Empfangsarten ..... 210</li> <li>Frequenzbereiche ..... 210</li> <li>Sender einstellen ..... 210</li> <li>Stationstasten ..... 210</li> <li>Symbole ..... 210</li> <li>TP (Verkehrsfunk) ..... 211</li> </ul> </li> </ul>

Radio-Betrieb .....	209	Reinigung		Scheibenwischer .....	101
Radiobildschirm: reinigen .....	312	besondere Pflege .....	313	Besonderheiten .....	101
Radschlüssel .....	252	Fahrzeug außen .....	311	Funktionen .....	102
Radschrauben .....	293	Fahrzeug waschen .....	309	Scheibenwischer anheben .....	252
Abdeckkappen .....	297	Fahrzeuginnenraum .....	312	Scheibenwischerblatt entnehmen .....	252
Anti-Diebstahl .....	297	Hochdruckreiniger .....	309	Scheibenwischerhebel .....	101
Anzugsdrehmoment .....	300	Reparaturarbeiten .....	314	Sensor für Regen- und Lichterkennung .....	102
Lockern .....	298	Reparaturset für Reifen .....	303	Servicestellung .....	252
Radvollblende .....	296	Richtige Sitzposition .....	37	Scheibenwischerblätter wechseln .....	252
Radzierkappe .....	297	Beifahrer .....	38	Scheinwerfer	
RCTA .....	177	Fahrer .....	37	Auslandsfahrten .....	99
Rear Traffic Alert .....	177	Rückfahrassistent .....	175	Schließen .....	70
Regensensor		Rückfahrassistent (Rear View) .....	175	Fenster .....	81
Funktionskontrolle .....	103	Bildschirmanzeige .....	177	Glasdach .....	84
Reifen .....	288	Einparken .....	177	Motorraumklappe .....	272
eingedrungene Fremdkörper .....	288	Rückfahrkamera .....	145, 175	Schlüssel	
Geschwindigkeitskennbuchstabe .....	289	Rücksitzlehne		Batterie wechseln .....	67
laufrichtungsgebunden .....	288, 301	vorklappen .....	89	Entriegeln und Verriegeln .....	72, 77
Lebensdauer .....	290	zurückklappen .....	89	Ersatzschlüssel .....	66
neue Reifen .....	289	Rückspiegel .....	103	Fahrzeugschlüssel .....	66
Reifendruck .....	290	abblendbar .....	104	Funkfernbedienung .....	66
Schneeketten .....	294	Außenspiegel einstellen .....	105	synchronisieren .....	68
Verschleißanzeiger .....	292	<b>S</b>		Schlüsselschalter .....	49
wechseln .....	295	Safe .....	73, 123	Schneeketten .....	294
Winterreifen .....	293	Schalten		Schubladen .....	180
Zubehör .....	288	Schaltgetriebe .....	126	SEAT CONNECT .....	183
Reifendruckkontrolle .....	302	Schalter für die Fenster .....	81	Aktivierung .....	184
Reifendruckkontrollen		Schaltgetriebe .....	126	deaktivieren .....	186
Reifendruckkontrollanzeige .....	301	Schaltwippen (Automatikgetriebe) .....	129	Gesetzliche Bestimmungen .....	185
Reifenfülldruck .....	290	Scheiben-Waschanlage .....	278	Störungen .....	186
Reifenprofil .....	292	Scheibenwaschwasser		SEAT CONNECT aktivieren .....	184
Reifenprofiltiefe .....	292	Füllmengen .....	278	SEAT CONNECT Dienste deaktivieren .....	186
Reifenreparatur .....	303	nachfüllen .....	278	SEAT Digital Cockpit .....	16
Reifenverschleiß .....	292	prüfen .....	278	SEAT Drive Profile .....	135
				SEAT Ident .....	185
				Sendefunkgeräte .....	315

Sensor für Regen- und Lichterkennung .....	102	Kopfstützen ausbauen .....	91	Starthilfekabel .....	254
Service		Kopfstützen einbauen .....	91	Staub- und Pollenfilter .....	107
digitaler Serviceplan .....	306	Kopfstützen einstellen .....	91	Steckdosen .....	181
Inspektion .....	306	manuelle Einstellung .....	89	Anhänger .....	240
Nutzungsbedingungen .....	307	Rücksitzlehne .....	89	Stoffe: reinigen .....	312
Service-Umfang .....	308	Sitzheizung .....	111	Störung im Motor	
Servicearbeiten .....	306	Sitzplätze des Fahrzeugs .....	38	Kontrollleuchte .....	251
Servicenachweis .....	306	Sonnenblenden .....	106	Symbole	
Service Mobility .....	308	Sonnenschutz .....	106	siehe Warn- und Kontrollleuchten .....	11
Service-Erinnerung .....	29	Sprachbedienung .....	206	System Top Tether .....	59, 60
Service-Intervall-Anzeige .....	28	Aktivierungswort .....	207		
Service-Intervalle .....	29	Android Auto™ .....	193	<b>T</b>	
Sicherheit		Beenden .....	207	Tageskilometerzähler .....	28
Fahrsicherheit .....	36	Siri™ (Apple CarPlay™) .....	192	Tankdeckel	
Kindersitze .....	53	Starten .....	207	öffnen und schließen .....	247
Sicherheit von Kindern .....	53	Spurhalteassistent (Lane Assist) .....	158	Tanken	
Sicherheitsausstattungen .....	37	Spurwechselassistent (Side Assist)		Kontrollleuchte .....	18
Sicherheitsgurt abnehmen .....	43	Anzeige im Außenspiegel .....	165	Kraftstoffvorratsanzeige .....	18
Sicherheitshinweise .....	195	Fahrsituationen .....	166	Sicherheitshinweise .....	247
Gurtstraffer .....	45	Funktionsweise .....	164	Tankklappe öffnen .....	247
Kopfairbags .....	52	Kontrollleuchte .....	165	Tankklappe	
Seitenairbags .....	50	Spurwechsel Plus .....	165	öffnen und schließen .....	247
Umgang mit den Kindersitzen .....	54	Systemgrenzen .....	164	Taschenhaken .....	181
Umgang mit den Sicherheitsgurten .....	40	Start-Stopp .....	123	Technische Änderungen .....	315
Sicherheitssystem Safe .....	73	Start-Stopp-System		Technische Daten	
Problembhebung .....	74	Fahrerhinweise .....	125	Abmessungen des Fahrzeugs .....	328
Sicherungen .....	261	Funktionsweise .....	123	Deichselstützlast des Anhängers .....	237
durchgebrannte Sicherungen erkennen .....	263	Kontrollleuchten .....	123	Gewichte .....	325
ersetzen .....	263	manuell ein- und ausschalten .....	125	Teileersatz .....	314
Farbkennzeichnung .....	262	Motor abstellen und starten .....	123	Telefon	
Sicherungskasten .....	262	Motor startet selbsttätig .....	123	Anrufen .....	227
Vorbereitungen zum Ersetzen .....	263	Motor wird nicht abgestellt .....	123	ausschalten .....	225
Sitze		Starterknopf .....	119	Ein Mobiltelefon koppeln .....	226
Anzahl der Sitzplätze .....	38	Starthilfe .....	254	einschalten .....	226
falsche Sitzposition .....	39	Beschreibung .....	255	Favoriten .....	228
Heizung .....	111	Starthilfekabel .....	254	Kontakte .....	228

Nachrichten senden .....	228	umweltbewusst fahren .....	115	Wählhebel (Automatikgetriebe)	
Schnellwahltasten .....	228	Umweltverträglichkeit .....	318	Stellungen .....	127
Telefonbuch .....	228	Umwelthinweis		Warn- und Kontrollleuchten	
Telefonschnittstelle .....	224	tanken .....	247	12-Volt-Fahrzeuggatterie .....	286
Ausstattung .....	224	Unfalldatenspeicher .....	317	Abgaskontrolle .....	251
Explosionsgefährdete Orte .....	225	Urheberrechte .....	204	ACC .....	154
Symbole .....	224	USB .....	194	Airbag-System .....	48
Temperaturanzeige		USB-Eingang .....	194	Airbags .....	49
außen .....	20	<b>V</b>		Antiblockiersystem ABS .....	140
des Motorkühlmittels .....	18	Variabler Gepäckraumboden .....	233	Automatikgetriebe .....	127
Tiptronic (Automatikgetriebe) .....	129	Verkauf des Fahrzeugs .....	185	automatische Distanzregelung .....	150
Top Tether .....	59, 60	Verkehrsfunk		Bremsanlage .....	138
Touchscreen .....	199, 200	siehe TP (Verkehrsfunk) .....	211	Bremse betätigen .....	149
TP (Verkehrsfunk) .....	211	Verkehrsinformationen .....	221	elektromechanische Lenkung .....	134
Traktionskontrolle .....	138	Verkehrszeichen		ESC .....	140
Transport von Kindern .....	53	Bildschirmanzeige .....	25	ESC ausgeschaltet .....	139
Travel Assist .....	161	begrenzte Funktion .....	26	ESC im Sportmodus .....	139
Bildschirmanzeigen .....	161	Beschädigungen der Windschutzscheibe .....	26	Geschwindigkeitsbegrenzer .....	148
ein- und ausschalten .....	162	Bildschirmanzeige .....	25	Geschwindigkeitsregelanlage .....	147
Fehler und Lösungen .....	163	Funktionsweise .....	25	Geschwindigkeitsregelanlage (GRA) .....	145
Türen .....	77	Geschwindigkeitswarnung .....	26	Klimatisierung .....	112
Kindersicherung .....	79	Verriegeln und Entriegeln .....	68	Kraftstoffvorrat .....	18
Türgriff .....	77	am Schließzylinder .....	77	Lane Assist .....	159, 160
Türschließzylinder .....	77	mit Zentralverriegelungstaster .....	73	Lenksäule .....	134
Türschloss .....	77	Verzurrösen .....	234	Licht .....	93
<b>U</b>		Voll-LED-Scheinwerfer .....	265	Motor Kühlmittel .....	18
Uhren		Vor jeder Fahrt .....	36	Motoröl .....	282
Uhr stellen .....	28	Voraussetzungen für Apple CarPlay .....	191	Motorsteuerung .....	251
Uhrzeit		Vorglühen .....	118	Partikelfilter .....	250, 251
einstellen .....	28	<b>W</b>		Reifendruckkontrolle .....	302
Ultraschallsensoren .....	144	Wagenheber .....	252	Sicherheitsgurt .....	41
Umluft .....	111	Aufnahmepunkte .....	299	Spurwechselassistent (Side Assist) .....	165
Umwelt				Start-Stopp .....	123
Recycling elektrischer Geräte .....	319			tanken .....	18, 247
tanken .....	247			TCS .....	140
				Warnblinkanlage .....	62

Warndreieck .....	62
Warnleuchten	
allgemeine Übersicht .....	11
Wartungsintervalle .....	279
Was ist vor jeder Fahrt zu beachten? .....	36
Wiedergabelautstärke anpassen .....	204
Winterbetrieb	
Anhänger .....	237
Glasdach .....	83
Reifen .....	293
Salzschlieren .....	103
Schneeketten .....	294
Winterreifen .....	293
WLAN .....	188

## Z

Zentralverriegelung .....	70
Automatische Verriegelung zum Schutz gegen ungewolltes Öffnen .....	71
Diebstahlwarnanlage .....	75
Funkschlüssel .....	72
Notverriegelung .....	78
System Keyless Access .....	68
Zentralverriegelungstaster .....	73
Zubehör .....	314
Zündschloss .....	118
Zündschlüssel-Abzugssperre .....	118
Zündung ein- und ausschalten .....	118

Die SEAT S.A. arbeitet ständig an der Weiterentwicklung aller Typen und Modelle. Bitte haben Sie Verständnis dafür, dass jederzeit Änderungen des Lieferumfangs in Form, Ausstattung und Technik möglich sind. Aus den Angaben, Abbildungen und Beschreibungen dieser Betriebsanleitung können daher keine Ansprüche abgeleitet werden.

Alle Texte, Abbildungen und Anweisungen dieser Anleitung befinden sich auf dem Informationsstand zum Zeitpunkt der Drucklegung. Die in dieser Anleitung enthaltenen Angaben sind bei Ausgabeschluss gültig. Irrtum bzw. Auslassungen vorbehalten.

Nachdruck, Vervielfältigung oder Übersetzung, auch auszugsweise, ist ohne schriftliche Genehmigung der SEAT S.A. nicht gestattet.

Alle Rechte nach dem Gesetz über das Urheberrecht bleiben der SEAT S.A. ausdrücklich vorbehalten. Änderungen vorbehalten.

 Dieses Papier wurde aus chlorfrei gebleichtem Zellstoff hergestellt.

© SEAT S.A. - Nachdruck: 15.06.23

Alemán 6F0012705CD (06.23)



6F0012705CD

